

# เทศบัญญัติ



เรื่อง

งบประมาณรายจ่าย  
ประจำปีงบประมาณ พ.ศ.๒๕๖๔



เทศบาลตำบลอ่างศิลา

อำเภอพิบูลมังสาหาร จังหวัดอุบลราชธานี

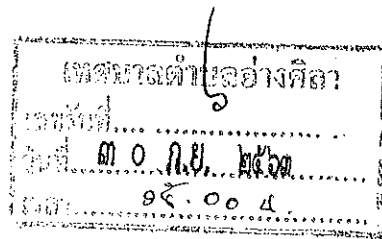

ที่ อบ ๐๐๒๓.๒๒/ ๒๕๖๐

ที่ว่าการอำเภอพิบูลมังสาหาร  
ถนนเทศบาล ๒ อบ ๓๕๑๑๐

๑๑ กันยายน ๒๕๖๓

เรื่อง การจัดทำร่างเทศบัญญัติงบประมาณรายจ่ายประจำปีงบประมาณ พ.ศ. ๒๕๖๔

เรียน ประธานสภาเทศบาลตำบลอ่างศิลา

อ้างถึง หนังสือสภาเทศบาลตำบลอ่างศิลา ที่ สภา ๒๕๖๒/๑๕ ลงวันที่ ๒๘ สิงหาคม ๒๕๖๓

สิ่งที่ส่งมาด้วย ร่างเทศบัญญัติงบประมาณรายจ่ายประจำปีงบประมาณ พ.ศ.๒๕๖๔  
ของเทศบาลตำบลอ่างศิลา จำนวน ๒ เล่ม

ตามที่ สภาเทศบาลตำบลอ่างศิลา เสนอร่างเทศบัญญัติงบประมาณรายจ่ายประจำปีงบประมาณ พ.ศ. ๒๕๖๔ โดยสภาเทศบาลตำบลอ่างศิลา ได้พิจารณาและมีมติเห็นชอบให้ตราเป็นเทศบัญญัติงบประมาณรายจ่ายประจำปีงบประมาณ พ.ศ. ๒๕๖๔ และได้เสนอขอความเห็นชอบร่างเทศบัญญัติงบประมาณรายจ่ายประจำปีงบประมาณ พ.ศ. ๒๕๖๔ ต่อนายอำเภอพิบูลมังสาหาร ความละเอียดตามหนังสือที่อ้างถึง นั้น

อาศัยอำนาจตามพระราชบัญญัติเทศบาล พ.ศ.๒๔๙๖ และที่แก้ไขเพิ่มเติมถึง (ฉบับที่ ๑๔) พ.ศ. ๒๕๖๒ มาตรา ๖๒ ประกอบคำสั่งจังหวัดอุบลราชธานี ที่ ๗/๒๕๖๒ ลงวันที่ ๒ มกราคม ๒๕๖๓ เรื่อง การมอบอำนาจให้แก่รองผู้ว่าราชการจังหวัดอุบลราชธานี หัวหน้าส่วนราชการประจำจังหวัด นายอำเภอ ผู้อำนวยการโรงพยาบาลสรรพสิทธิประสงค์ ผู้อำนวยการโรงพยาบาลทั่วไป ผู้อำนวยการโรงพยาบาลชุมชน สาธารณสุขอำเภอ และผู้อำนวยการโรงพยาบาลส่งเสริมสุขภาพตำบล ปฏิบัติราชการแทน ผู้ว่าราชการจังหวัดอุบลราชธานี นายอำเภอพิบูลมังสาหารพิจารณาแล้วเห็นว่า ร่างเทศบัญญัติงบประมาณรายจ่ายประจำปีงบประมาณ พ.ศ. ๒๕๖๔ ของเทศบาลตำบลอ่างศิลา ไม่ขัดหรือแย้งต่อกฎหมาย จึงได้ลงนามให้ความเห็นชอบ และได้ส่งให้นายกเทศมนตรีตำบลอ่างศิลา ลงนามใช้บังคับเป็นเทศบัญญัติงบประมาณต่อไปแล้ว

เรียน หัวหน้าสำนักปลัดเทศบาล <sup>จึงเรียนมาเพื่อทราบและดำเนินการต่อไป</sup>

เรียน ประธานสภาเทศบาลตำบลอ่างศิลา  
เพื่อโปรดทราบ

- เพื่อโปรดทราบ

ขอแสดงความนับถือ

- อำเภอแจ้ห่มจังหวัดอุบลราชธานี

(นายฤทธิสรรค์ เทพพิทักษ์)

นายอำเภอพิบูลมังสาหาร ปฏิบัติราชการแทน

ผู้ว่าราชการจังหวัดอุบลราชธานี

เรียน ปลัดเทศบาลตำบลอ่างศิลา

-เพื่อโปรดทราบ

(นายชาติ นามบุตร)

ปลัดเทศบาลตำบลอ่างศิลา

รวมร่างงบรายจ่ายประจำปีงบประมาณ

พ.ศ. ๒๕๖๔

- เห็นควรดำเนินการต่อไป

(นางปรมาภรณ์ ทองทรัพย์)

นักวิเคราะห์นโยบายและแผนชำนาญการ

สำนักงานส่งเสริมการปกครองท้องถิ่นอำเภอ

โทร ๐-๔๕-๔๔๑-๖๐๗

(ผู้ประสานงาน นายพนม เมืองก้อน โทร.๐๘ ๒๗๔๙ ๕๗๕๒)

จำเอก

(สมชาย ทองทรัพย์)

หัวหน้าสำนักปลัดเทศบาล

(นายศิริคุปต์ สารทอง)

ประธานสภาเทศบาลตำบลอ่างศิลา



## บันทึกข้อความ

ส่วนราชการ...งานสภาเทศบาล สำนักงานปลัดเทศบาล เทศบาลตำบลอ่างศิลา ๐๔๕-๒๕๑๖๘๒

ที่ ๕๕๒๐๑/..... วันที่ ๓๐ กันยายน ๒๕๖๓

เรื่อง การประกาศใช้เทศบัญญัติงบประมาณรายจ่ายประจำปีงบประมาณ พ.ศ.๒๕๖๔

เรียน นายกเทศมนตรีตำบลอ่างศิลา

### ๑.ต้นเรื่อง

เทศบาลตำบลอ่างศิลาได้ดำเนินการจัดทำส่งร่างเทศบัญญัติงบประมาณรายจ่ายประจำปีงบประมาณ ๒๕๖๔ อาศัยอำนาจตามความในพระราชบัญญัติเทศบาล พ.ศ.๒๔๙๖ มาตรา ๖๒ และส่งร่างเทศบัญญัติงบประมาณรายจ่าย ประจำปีงบประมาณ ๒๕๖๔ เพื่อให้นายอำเภอพิบูลมังสาหารพิจารณาอนุมัติ

### ๒.ข้อเท็จจริง

ตามที่ประธานสภาเทศบาลตำบลอ่างศิลา ได้เสนอร่างเทศบัญญัติงบประมาณรายจ่ายประจำปีงบประมาณ พ.ศ.๒๕๖๔ ภายในวงเงินงบประมาณการรายจ่าย จำนวน ๔๑,๖๑๗,๖๓๒ บาท (-สี่สิบเอ็ดล้านหกแสนหนึ่งหมื่นเจ็ดพันหกร้อยสามสิบสองบาท-) ซึ่งเป็นความเห็นชอบจากสภาเทศบาลตำบลอ่างศิลา ในคราวการประชุมสามัญ สมัยที่สาม ประจำปี พ.ศ.๒๕๖๓ ระหว่างวันที่ ๑ - ๓๐ สิงหาคม ๒๕๖๓ ที่ผ่านมานั้น

นายอำเภอพิบูลมังสาหารได้อนุมัติให้ประกาศใช้เทศบัญญัติงบประมาณรายจ่าย ประจำปีงบประมาณ พ.ศ. ๒๕๖๔ โดยอาศัยอำนาจตามพระราชบัญญัติเทศบาล พ.ศ. ๒๔๙๖ และแก้ไขเพิ่มเติมถึง (ฉบับที่ ๑๔) พ.ศ. ๒๕๖๒ มาตรา ๖๒ ประกอบกับคำสั่งจังหวัดอุบลราชธานี ที่ ๗/๒๕๖๒ ลงวันที่ ๒ มกราคม พ.ศ.๒๕๖๓ เรื่อง การมอบอำนาจให้แก่ผู้ว่าราชการจังหวัดอุบลราชธานี หัวหน้าส่วนราชการประจำจังหวัด นายอำเภอ ผู้อำนวยการโรงพยาบาลสรรพสิทธิประสงค์ ผู้อำนวยการโรงพยาบาลทั่วไป ผู้อำนวยการโรงพยาบาลชุมชน สาธารณสุขอำเภอ และผู้อำนวยการโรงพยาบาลส่งเสริมสุขภาพตำบล ปฏิบัติราชการแทนผู้ว่าราชการจังหวัดอุบลราชธานี นายอำเภอพิบูลมังสาหารพิจารณาแล้วเห็นว่า ร่างเทศบัญญัติงบประมาณรายจ่ายประจำปีงบประมาณ พ.ศ.๒๕๖๔ ของเทศบาลตำบลอ่างศิลา ไม่ขัดหรือแย้งต่อกฎหมาย จึงลงนามให้ความเห็นชอบให้ใช้บังคับเป็นเทศบัญญัติงบประมาณรายจ่ายประจำปีงบประมาณ พ.ศ.๒๕๖๔ ต่อไป

### ๓.ระเบียบ/ข้อกฎหมาย

อาศัยอำนาจตามความใน หมวด ๖ ข้อ ๓๙ แห่งระเบียบกระทรวงมหาดไทย ว่าด้วยวิธีการงบประมาณขององค์กรปกครองส่วนท้องถิ่น พ.ศ. ๒๕๔๑ เห็นควรให้นายกเทศมนตรีตำบลอ่างศิลาประกาศใช้เทศบัญญัติงบประมาณรายจ่าย ประจำปีงบประมาณ พ.ศ. ๒๕๖๔ ต่อไป

### ๔.ข้อพิจารณา/เสนอแนะ

เพื่อปฏิบัติให้เป็นไปตามระเบียบดังกล่าว ข้าพเจ้านายศิริคุปต์ สารทอง ประธานสภาเทศบาลตำบลอ่างศิลา เห็นควรให้นายกเทศมนตรีตำบลอ่างศิลาประกาศใช้เทศบัญญัติงบประมาณรายจ่าย ประจำปีงบประมาณ พ.ศ. ๒๕๖๔ ให้แล้วเสร็จภายในระยะเวลาที่กำหนด

(ลงชื่อ)   
(นายศิริคุปต์ สารทอง)  
ประธานสภาเทศบาลตำบลอ่างศิลา

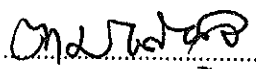
ความเห็น 

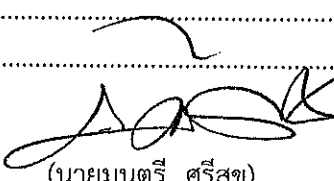
(ลงชื่อ)   
(นายมนตรี ศรีสุข)  
นายกเทศมนตรีตำบลอ่างศิลา

๕๑๓๖๔

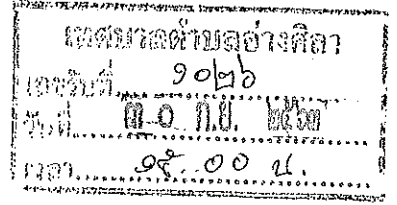

ที่ อบ ๐๐๒๓.๒๒/ ๒๓๗๗

ที่ว่าการอำเภอพิบูลมังสาหาร  
ถนนเทศบาล ๒ อบ ๓๔๑๑๐

๑๑ กันยายน ๒๕๖๓

เรื่อง การจัดทำร่างเทศบัญญัติงบประมาณรายจ่ายประจำปีงบประมาณ พ.ศ. ๒๕๖๔

เรียน นายกเทศมนตรีตำบลอ่างศิลา

อ้างถึง หนังสือสภาเทศบาลตำบลอ่างศิลา ที่ สภา ๒๕๖๒/๑๕ ลงวันที่ ๒๘ สิงหาคม ๒๕๖๓

สิ่งที่ส่งมาด้วย ร่างเทศบัญญัติงบประมาณรายจ่ายประจำปีงบประมาณ พ.ศ. ๒๕๖๔  
ของเทศบาลตำบลอ่างศิลา จำนวน ๒ เล่ม

ตามที่ สภาเทศบาลตำบลอ่างศิลา เสนอร่างเทศบัญญัติงบประมาณรายจ่ายประจำปีงบประมาณ พ.ศ. ๒๕๖๔ โดยสภาเทศบาลตำบลอ่างศิลา ได้พิจารณาและมีมติเห็นชอบให้ตราเป็นเทศบัญญัติงบประมาณรายจ่ายประจำปีงบประมาณ พ.ศ. ๒๕๖๔ และได้เสนอขอความเห็นชอบร่างเทศบัญญัติงบประมาณรายจ่ายประจำปีงบประมาณ พ.ศ. ๒๕๖๔ ต่อนายอำเภอพิบูลมังสาหาร ความละเอียดตามหนังสือที่อ้างถึง นั้น

อาศัยอำนาจตามพระราชบัญญัติเทศบาล พ.ศ. ๒๔๙๖ และที่แก้ไขเพิ่มเติมถึง (ฉบับที่ ๑๔) พ.ศ. ๒๕๖๒ มาตรา ๖๒ ประกอบคำสั่งจังหวัดอุบลราชธานี ที่ ๗/๒๕๖๒ ลงวันที่ ๒ มกราคม ๒๕๖๓ เรื่อง การมอบอำนาจให้แก่องค์ผู้ว่าราชการจังหวัดอุบลราชธานี หัวหน้าส่วนราชการประจำจังหวัด นายอำเภอ ผู้อำนวยการโรงพยาบาลสรรพสิทธิประสงค์ ผู้อำนวยการโรงพยาบาลทั่วไป ผู้อำนวยการโรงพยาบาลชุมชน สาธารณสุขอำเภอ และผู้อำนวยการโรงพยาบาลส่งเสริมสุขภาพตำบล ปฏิบัติราชการแทน ผู้ว่าราชการจังหวัดอุบลราชธานี นายอำเภอพิบูลมังสาหารพิจารณาแล้วเห็นว่า ร่างเทศบัญญัติงบประมาณรายจ่ายประจำปีงบประมาณ พ.ศ. ๒๕๖๔ ของเทศบาลตำบลอ่างศิลา ไม่ขัดหรือแย้งต่อกฎหมาย จึงได้ลงนามให้ความเห็นชอบและให้ท่านลงนามใช้บังคับเป็นเทศบัญญัติงบประมาณรายจ่ายประจำปีงบประมาณ พ.ศ. ๒๕๖๔ ต่อไป เมื่อได้ประกาศใช้แล้วให้จัดส่งอำเภอพิบูลมังสาหาร จำนวน ๑ เล่ม ภายใน ๑๕ วัน นับแต่วันประกาศใช้ ทั้งนี้ ให้เทศบาลตำบลอ่างศิลา ดำเนินการใช้จ่ายงบประมาณให้เป็นไปด้วยความโปร่งใส ตรวจสอบได้ และปฏิบัติตามกฎหมาย ระเบียบ ประกาศ มติคณะรัฐมนตรี และหนังสือสั่งการที่เกี่ยวข้องโดยเคร่งครัด

จึงเรียนมาเพื่อทราบและดำเนินการต่อไป

เรียน หัวหน้าสำนักปลัดเทศบาล

ขอแสดงความนับถือ

เรียน นายกเทศมนตรี  
- เพื่อไปตรวจทาน

- เพื่อโปรดทราบ

- อำเภอแจ้ง. จัดทำร่าง เทศบัญญัติ

งบประมาณรายจ่าย ประจำปีงบประมาณ

(นายฤทธิสรรค์ เทพพิทักษ์)

(นายชาติ นามบุตร)

พ.ศ. ๒๕๖๔

นายอำเภอพิบูลมังสาหาร ปฏิบัติราชการแทน

ปลัดเทศบาลตำบลอ่างศิลา

- เน้น ดำรงตำแหน่ง ๓๖ ไป

ผู้ว่าราชการจังหวัดอุบลราชธานี

สำนักงานส่งเสริมการปกครองท้องถิ่นอำเภอ

เรียน ปลัดเทศบาล

โทร ๐-๔๕-๔๔๑-๖๐๗

- เพื่อโปรดทราบ

(ผู้ประสานงาน นายพนม เมืองก้อน โทร.๐๘ ๒๗๔๙ ๕๗๕๒)

(นางปรมาภรณ์ ทองทรัพย์)  
นักวิเคราะห์นโยบายและแผนชำนาญการ

จำเอก  
(สมชาย ทองทรัพย์)  
หัวหน้าสำนักปลัดเทศบาล

(นายมนตรี ศรีสุข)  
นายกเทศมนตรีตำบลอ่างศิลา



ประกาศเทศบาลตำบลอ่างศิลา  
เรื่อง ประกาศใช้เทศบัญญัติงบประมาณรายจ่าย ประจำปีงบประมาณ พ.ศ. ๒๕๖๔

ตามที่สภาเทศบาลตำบลอ่างศิลา ได้มีมติเห็นชอบร่างเทศบัญญัติงบประมาณรายจ่ายประจำปีงบประมาณ พ.ศ.๒๕๖๔ เมื่อคราวประชุมสภาเทศบาล สมัยสามัญ สมัยที่ ๓ ครั้งที่ ๒ เมื่อวันที่ ๒๐ สิงหาคม ๒๕๖๓ อาศัยอำนาจตามความในพระราชบัญญัติเทศบาล พ.ศ.๒๔๙๖ แก้ไขถึงฉบับที่ ๑๓ พ.ศ. ๒๕๕๒ มาตรา ๖๒<sup>๑</sup> ซึ่งสภาเทศบาลตำบลอ่างศิลาได้มีมติเห็นชอบส่งร่างเทศบัญญัติงบประมาณรายจ่ายประจำปี พ.ศ. ๒๕๖๔ เพื่อให้นายอำเภอพิบูลมังสาหารปฏิบัติราชการแทนผู้ว่าราชการจังหวัดอุบลราชธานี อนุมัติและตราเป็นเทศบัญญัติ นั้น

บัดนี้ นายอำเภอพิบูลมังสาหารได้อนุมัติให้ประกาศใช้เทศบัญญัติงบประมาณรายจ่าย ประจำปีงบประมาณ พ.ศ. ๒๕๖๔ โดยอาศัยอำนาจตามพระราชบัญญัติเทศบาล พ.ศ. ๒๔๙๖ และแก้ไขเพิ่มเติมถึง (ฉบับที่ ๑๔) พ.ศ. ๒๕๖๒ มาตรา ๖๒ ประกอบกับคำสั่งจังหวัดอุบลราชธานี ที่ ๗/๒๕๖๒ ลงวันที่ ๒ มกราคม พ.ศ.๒๕๖๓ เรื่อง การมอบอำนาจให้แก่ผู้ว่าราชการจังหวัดอุบลราชธานี หัวหน้าส่วนราชการประจำจังหวัด นายอำเภอ ผู้อำนวยการโรงพยาบาลสรรพสิทธิประสงค์ ผู้อำนวยการโรงพยาบาลทั่วไป ผู้อำนวยการโรงพยาบาลชุมชน สาธารณสุขอำเภอ และผู้อำนวยการโรงพยาบาลส่งเสริมสุขภาพตำบล ปฏิบัติราชการแทนผู้ว่าราชการจังหวัดอุบลราชธานี นายอำเภอพิบูลมังสาหารพิจารณาแล้วเห็นว่า ร่างเทศบัญญัติงบประมาณรายจ่ายประจำปีงบประมาณ พ.ศ.๒๕๖๔ ของเทศบาลตำบลอ่างศิลา ไม่ขัดหรือแย้งต่อกฎหมาย จึงลงนามให้ความเห็นชอบให้ใช้บังคับเป็นเทศบัญญัติงบประมาณรายจ่ายประจำปีงบประมาณ พ.ศ.๒๕๖๔ ต่อไป เทศบาลตำบลอ่างศิลาจึงประกาศใช้เทศบัญญัติงบประมาณรายจ่าย ประจำปีงบประมาณ พ.ศ. ๒๕๖๔ ให้ทราบโดยทั่วกัน

ประกาศ ณ วันที่ ๓๐ กันยายน พ.ศ.๒๕๖๓

(นายมนตรี ศรีสุข)

นายกเทศมนตรีตำบลอ่างศิลา

เทศบาลตำบลอ่างศิลา

เขต/อำเภอ พิบูลมังสาหาร จังหวัดอุบลราชธานี

- ซอย- ถนนดอนจิก-โนนเสียง แขวง/ตำบล อ่างศิลา

เขต/อำเภอ พิบูลมังสาหาร จังหวัดอุบลราชธานี 34110

พื้นที่	9.00 ตารางกิโลเมตร
ประชากรทั้งหมด	3,123 คน
ชาย	1,503 คน
หญิง	1,620 คน

ข้อมูล ณ วันที่ 14 สิงหาคม 2563

อำนาจอุกค้อง

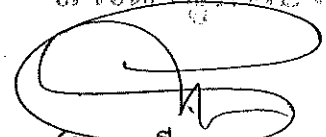

(นายชาติ นามบุตร)

ปลัดเทศบาลตำบลอ่างศิลา

อำนาจอุกค้อง



(นายศิริคุปต์ สารทอง)

ประธานสภาเทศบาลตำบลอ่างศิลา

ส่วนที่ 1

คำแถลงประกอบงบประมาณรายจ่าย

ประจำปีงบประมาณ พ.ศ. 2564

ของ

เทศบาลตำบลอ่างศิลา

อำเภอพิบูลมังสาหาร จังหวัดอุบลราชธานี

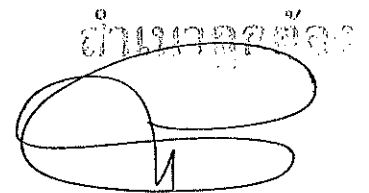
อำนาจสิทธิ์  

(นายชาติ นามบุตร)

เจ้าเทศบาลตำบลอ่างศิลา

อำนาจสิทธิ์

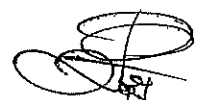

(นายศิริคุปต์ สารทอง)

ประธานสภาเทศบาลตำบลอ่างศิลา

คำแถลงงบประมาณ

ประกอบงบประมาณรายจ่ายประจำปีงบประมาณ พ.ศ. 2564

ท่านประธานสภาฯ และสมาชิกสภาเทศบาลตำบลอ่างศิลา

บัดนี้ถึงเวลาที่คณะผู้บริหารของเทศบาลตำบลอ่างศิลา จะได้เสนอร่างเทศบัญญัติ งบประมาณรายจ่ายประจำปีต่อสภาเทศบาลตำบลอ่างศิลาอีกครั้งหนึ่ง ฉะนั้น ในโอกาสนี้ คณะผู้บริหารเทศบาลตำบลอ่างศิลาจึงขอชี้แจงให้ท่านประธานและสมาชิกทุกท่านได้ทราบถึงสถานะการคลังตลอดจนหลักการและแนวนโยบายการดำเนินการ ในปีงบประมาณ พ.ศ. 2564 ดังต่อไปนี้

1. สถานะการคลัง

1.1 งบประมาณรายจ่ายทั่วไป

ในปีงบประมาณ พ.ศ.2563 ณ วันที่ 7 สิงหาคม พ.ศ.2563 องค์กรปกครองส่วนท้องถิ่นมีสถานะการเงิน ดังนี้

1.1.1 เงินฝากธนาคาร จำนวน 17,120,616.28 บาท

1.1.2 เงินสะสม จำนวน 28,370,000.23 บาท

1.1.3 เงินทุนสำรองเงินสะสม จำนวน 7,076,242.43 บาท

1.1.4 รายการที่ได้กักเงินไว้แบบก่อนนี้ผูกพันและยังไม่ได้เบิกจ่าย จำนวน 0 โครงการ รวม 0.00 บาท

1.1.5 รายการที่ได้กักเงินไว้โดยยังไม่ได้ก่อนนี้ผูกพัน จำนวน 0 โครงการ รวม 0.00 บาท

1.2 เงินกู้ยืมค้าง จำนวน 0.00 บาท

2. การบริหารงบประมาณ ในปีงบประมาณ 2563 ณ วันที่ 7 สิงหาคม พ.ศ.2563 (นายศิริคุปต์ สารทอง)

(1) รายรับจริง จำนวน 33,323,955.12 บาท ประกอบด้วย

หมวดภาษีอากร	จำนวน	89,629.32 บาท
หมวดค่าธรรมเนียม ค่าปรับ และใบอนุญาต	จำนวน	247,352.00 บาท
หมวดรายได้จากทรัพย์สิน	จำนวน	287,605.86 บาท
หมวดรายได้จากสาธารณูปโภคและการพาณิชย์	จำนวน	388,632.00 บาท
หมวดรายได้เบ็ดเตล็ด	จำนวน	4,761.00 บาท
หมวดรายได้จากทุน	จำนวน	0.00 บาท
หมวดภาษีจัดสรร	จำนวน	15,450,802.94 บาท
หมวดเงินอุดหนุนทั่วไป	จำนวน	16,855,172.00 บาท

(2) เงินอุดหนุนที่รัฐบาลให้โดยระบุวัตถุประสงค์ จำนวน 12,555.00 บาท

ท่านนายกเทศมนตรี



(นายชาติ นามบุตร)  
ปลัดเทศบาลตำบลอ่างศิลา

ท่านนายกเทศมนตรี

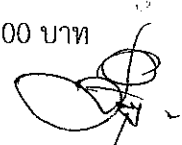

ประธานสภาเทศบาลตำบลอ่างศิลา



(3) รายจ่ายจริง จำนวน 28,968,235.63 บาท ประกอบด้วย

งบกลาง	จำนวน	5,543,919.49 บาท
งบบุคลากร	จำนวน	10,052,763.10 บาท
งบดำเนินงาน	จำนวน	10,416,023.29 บาท
งบลงทุน	จำนวน	1,425,110.00 บาท
งบรายจ่ายอื่น	จำนวน	0.00 บาท
งบเงินอุดหนุน	จำนวน	1,530,419.75 บาท

(4) รายจ่ายที่จ่ายจากเงินอุดหนุนที่รัฐบาลให้โดยระบุวัตถุประสงค์ จำนวน 12,555.00 บาท

(5) รายจ่ายที่จ่ายจากเงินสะสม จำนวน 2,761,459.00 บาท

(6) รายจ่ายที่จ่ายจากเงินทุนสำรองเงินสะสม จำนวน 0.00 บาท

(7) รายจ่ายที่จ่ายจากเงินกู้ จำนวน 0.00 บาท

ผู้อำนวยการ

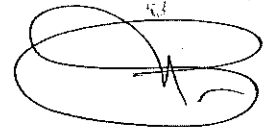

(นายชาลี นามบุตร)

ปลัดเทศบาลตำบลอ่างศิลา

ผู้อำนวยการ



(นายศิริคุปต์ ธารทอง)

ประธานสภาเทศบาลตำบลอ่างศิลา

ค่าแถมงบประมาณ  
ประจำปีงบประมาณ พ.ศ. 2564  
เทศบาลตำบลอ่างศิลา  
อ.พิบูลมังสาหาร จ.อุบลราชธานี

	รายรับจริง ปี 2562	ประมาณการ ปี 2563	ประมาณการ ปี 2564
รายได้จัดเก็บเอง			
หมวดภาษีอากร	285,613.37	385,000.00	415,000.00
หมวดค่าธรรมเนียม ค่าปรับ และใบอนุญาต	571,383.80	719,600.00	423,000.00
หมวดรายได้จากทรัพย์สิน	125,135.25	183,000.00	220,000.00
หมวดรายได้จากสาธารณูปโภคและการพาณิชย์	416,003.00	810,000.00	810,000.00
หมวดรายได้เบ็ดเตล็ด	20,889.42	65,000.00	65,000.00
หมวดรายได้จากทุน	1,829.00	10,000.00	10,000.00
รวมรายได้จัดเก็บเอง	1,420,853.84	2,172,600.00	1,943,000.00
รายได้ที่รัฐบาลเก็บแล้วจัดสรรให้องค์กรปกครองส่วนท้องถิ่น			
หมวดภาษีจัดสรร	19,620,276.67	20,126,000.00	20,406,000.00
รวมรายได้ที่รัฐบาลเก็บแล้วจัดสรรให้องค์กรปกครองส่วนท้องถิ่น	19,620,276.67	20,126,000.00	20,406,000.00
รายได้ที่รัฐบาลอุดหนุนให้องค์กรปกครองส่วนท้องถิ่น			
หมวดเงินอุดหนุนทั่วไป	17,872,510.00	18,904,039.00	19,268,632.00
รวมรายได้ที่รัฐบาลอุดหนุนให้องค์กรปกครองส่วนท้องถิ่น	17,872,510.00	18,904,039.00	19,268,632.00
รวม	38,913,640.51	41,202,639.00	41,617,632.00

นายก อบต.อ่างศิลา



(นายชาติ นามบุตร)  
ปลัดเทศบาลตำบลอ่างศิลา

นายก อบจ.อุบลราชธานี

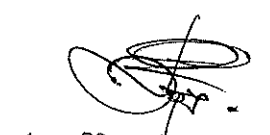

(นายศิริคุปต์ สารทอง)  
ประธานสภาเทศบาลตำบลอ่างศิลา

คำแถลงงบประมาณ

ประกอบงบประมาณรายจ่ายประจำปีงบประมาณ พ.ศ. 2564

รายจ่าย	รายจ่ายจริง ปี 2562	ประมาณการ ปี 2563	ประมาณการ ปี 2564
จ่ายจากงบประมาณ			
งบกลาง	7,508,480.33	7,799,272.00	7,486,952.00
งบบุคลากร	11,575,311.64	14,860,630.00	15,697,961.00
งบดำเนินงาน	11,437,174.60	13,034,437.00	12,999,619.00
งบลงทุน	1,159,380.00	3,154,300.00	3,023,100.00
งบเงินอุดหนุน	2,153,000.00	2,354,000.00	2,410,000.00
รวมจ่ายจากงบประมาณ	33,833,346.57	41,202,639.00	41,617,632.00
รวม	33,833,346.57	41,202,639.00	41,617,632.00

ผู้อำนวยการ



(นายชาติ นามนุช)

ปลัดเทศบาลตำบลอ่างศิลา

ผู้อำนวยการ



(นายศิริคุปต์ สารทอง)

ประธานสภาเทศบาลตำบลอ่างศิลา



ส่วนที่ 2

เทศบัญญัติ

เรื่อง

งบประมาณรายจ่าย

ประจำปีงบประมาณ พ.ศ. 2564

ของ

เทศบาลตำบลอ่างศิลา

อำเภอพิบูลมังสาหาร จังหวัดอุบลราชธานี

สำเนาถูกต้อง

(นายจดี นามบุตร)

ปลัดเทศบาลตำบลอ่างศิลา

สำเนาถูกต้อง

(นายศิริคุปต์ สารทอง)

ประธานสภาเทศบาลตำบลอ่างศิลา

**เทศบัญญัติ**  
**งบประมาณรายจ่าย ประจำปีงบประมาณ พ.ศ. 2564**  
**เทศบาลตำบลอ่างศิลา**  
**อ.พิบูลมังสาหาร จ.อุบลราชธานี**

โดยที่เป็นการสมควรตั้งงบประมาณรายจ่ายประจำปีงบประมาณ พ.ศ. 2564 อาศัยอำนาจตามความในพระราชบัญญัติ มาตรา จึงตราขึ้นไว้โดยความเห็นชอบของ และโดยอนุมัติของผู้ว่าราชการจังหวัดอุบลราชธานี

- ข้อ 1. เทศบัญญัติ นี้เรียกว่า เทศบัญญัติงบประมาณรายจ่ายประจำปีงบประมาณ พ.ศ. 2564
- ข้อ 2. เทศบัญญัติ นี้ให้ใช้บังคับตั้งแต่วันที่ 1 ตุลาคม พ.ศ. 2563 เป็นต้นไป
- ข้อ 3. งบประมาณรายจ่ายประจำปีงบประมาณ พ.ศ. 2564 เป็นจำนวนรวมทั้งสิ้น 41,617,632 บาท
- ข้อ 4. งบประมาณรายจ่ายทั่วไป จ่ายจากรายได้จัดเก็บเอง หมวดภาษีจัดสรร และหมวดเงินอุดหนุนทั่วไป เป็นจำนวนรวมทั้งสิ้น 41,617,632 บาท โดยแยกรายละเอียดตามแผนงานได้ดังนี้

แผนงาน	ยอดรวม
<b>ด้านบริหารทั่วไป</b>	
แผนงานบริหารงานทั่วไป	14,332,918
แผนงานการรักษาความสงบภายใน	1,675,000
<b>ด้านบริการชุมชนและสังคม</b>	
แผนงานการศึกษา	6,831,933
แผนงานสาธารณสุข	2,097,720
แผนงานเคหะและชุมชน	4,815,178
แผนงานสร้างความเข้มแข็งของชุมชน	762,731
แผนงานการศาสนาวัฒนธรรมและนันทนาการ	535,000
<b>ด้านการเศรษฐกิจ</b>	
แผนงานอุตสาหกรรมและการโยธา	2,492,600
แผนงานการพาณิชย์	587,600
<b>ด้านการดำเนินงานอื่น</b>	
แผนงานงบกลาง	7,486,952
<b>งบประมาณรายจ่ายทั้งสิ้น</b>	<b>41,617,632</b>

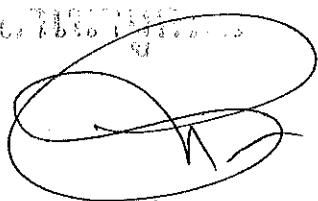
  
(นายชาติ นามบุตร)  
ปลัดเทศบาลตำบลอ่างศิลา

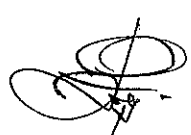
  
(นายศิริคุปต์ สารทอง)  
ประธานสภาเทศบาลตำบลอ่างศิลา

ข้อ 5. งบประมาณรายจ่ายเฉพาะการ จ่ายจากรายได้ เป็นจำนวนรวมทั้งสิ้น 0 บาท ดังนี้

งบ	ยอดรวม
รวมรายจ่าย	0

ข้อ 6. ให้นายกเทศมนตรีตำบลอ่างศิลาปฏิบัติการเบิกจ่ายเงินงบประมาณที่ได้รับอนุมัติให้ เป็นไปตามระเบียบการเบิกจ่ายเงินของเทศบาลตำบล

ข้อ 7. ให้นายกเทศมนตรีตำบลอ่างศิลามีหน้าที่รักษาการให้เป็นไปตามบัญญัตินี้

ประกาศ ณ วันที่ 30 ก.ย. 2563

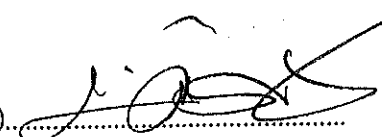
(ลงนาม) 

(นายมนตรี ศรีสุข)

ตำแหน่ง นายกเทศมนตรีตำบลอ่างศิลา

เห็นชอบ

(ลงนาม) 

นายฤทธิสรณ์ เทพพิทักษ์

นายอำเภอพิบูลมังสาหาร ปฏิบัติราชการแทน

ผู้ว่าราชการจังหวัดอุบลราชธานี

ด้านเขตเลือกตั้ง

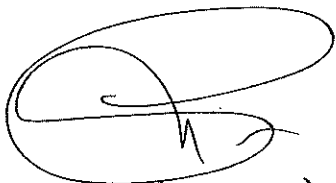

(นายชาติ นามบุตร)

ปลัดเทศบาลตำบลอ่างศิลา

ด้านเขตเลือกตั้ง

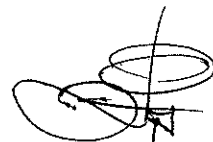

(นายสิริคุปต์ สารทอง)

ประธานสภาเทศบาลตำบลอ่างศิลา

บันทึกหลักการและเหตุผล  
 ประกอบร่างเทศบัญญัติ งบประมาณรายจ่าย  
 ประจำปีงบประมาณ พ.ศ. 2564  
 ของ เทศบาลตำบลอ่างศิลา  
 อ.พิบูลมังสาหาร จ.อุบลราชธานี

ด้าน	ยอดรวม
ด้านบริหารทั่วไป	
แผนงานบริหารงานทั่วไป	14,332,918
แผนงานการรักษาความสงบภายใน	1,675,000
ด้านบริการชุมชนและสังคม	
แผนงานการศึกษา	6,831,933
แผนงานสาธารณสุข	2,097,720
แผนงานเคหะและชุมชน	4,815,178
แผนงานสร้างความเข้มแข็งของชุมชน	762,731
แผนงานการศาสนาวัฒนธรรมและนันทนาการ	535,000
ด้านการเศรษฐกิจ	
แผนงานอุตสาหกรรมและการโยธา	2,492,600
แผนงานการพาณิชย์	587,600
ด้านการดำเนินงานอื่น	
แผนงานงบกลาง	7,486,952
งบประมาณรายจ่ายทั้งสิ้น	41,617,632

นายก อบต.อ่างศิลา

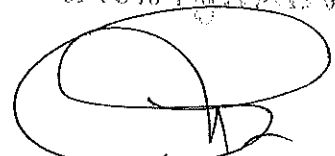

(นายชาติ นามนุช)

ปลัดเทศบาลตำบลอ่างศิลา

นายก อบต.อ่างศิลา

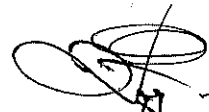

(นายศิริคุปต์ สารทอง)

ประธานสภาเทศบาลตำบลอ่างศิลา

รายงานตามงานและงบรายจ่าย

เทศบาลตำบลอ่างศิลา

อ.พิบูลมังสาหาร จ.อุบลราชธานี

แผนงานบริหารงานทั่วไป

งาน	งานบริหารทั่วไป	งานบริหารงานคลัง	รวม
งบบุคลากร	7,379,938	1,636,380	9,016,318
เงินเดือน (ฝ่ายการเมือง)	2,624,640	0	2,624,640
เงินเดือน (ฝ่ายประจำ)	4,755,298	1,636,380	6,391,678
งบดำเนินงาน	2,498,000	2,583,000	5,081,000
ค่าตอบแทน	284,000	118,000	402,000
ค่าใช้จ่าย	1,317,000	1,195,000	2,512,000
ค่าวัสดุ	0	1,270,000	1,270,000
ค่าสาธารณูปโภค	897,000	0	897,000
งบลงทุน	158,300	77,300	235,600
ค่าครุภัณฑ์	158,300	77,300	235,600
รวม	10,036,238	4,296,680	14,332,918

นายสุวิทย์

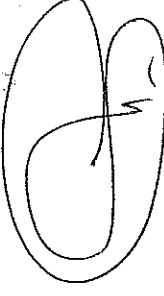

(นายสุวิทย์ นามนุตร)

ปลัดเทศบาลตำบลอ่างศิลา

นายสุวิทย์



(นายสุวิทย์ นามนุตร)

ประธานสภาเทศบาลตำบลอ่างศิลา



รายงานตามงานและงบรายจ่าย

เทศบาลตำบลอ่างศิลา

อ.พิบูลมังสาหาร จ.อุบลราชธานี

หน้า :

แผนงานการศึกษาความสงบภายใน

งบ	งานบริหารทั่วไปเกี่ยวกับการศึกษาความสงบภายใน	งานป้องกันภัยฝ่ายพลเรือนและระงับอัคคีภัย	รวม
งบประมาณ	252,000	0	252,000
เงินเดือน (ฝ่ายประจำ)	252,000	0	252,000
งบดำเนินงาน	1,216,000	207,000	1,423,000
ค่าตอบแทน	36,000	130,000	166,000
ค่าใช้สอย	1,050,000	77,000	1,127,000
ค่าวัสดุ	130,000	0	130,000
รวม	1,468,000	207,000	1,675,000

นายก อบจ.อุบลราชธานี

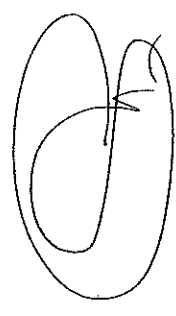

(นงนุช นามนุช)  
ปลัดเทศบาลตำบลอ่างศิลา

ผู้อำนวยการ



(นายศิริบุปผ์ / สาทอง)  
ประธานสภาเทศบาลตำบลอ่างศิลา

รายงานตามงานและงบรายจ่าย

เทศบาลตำบลอ่างศิลา

อ.พิบูลมังสาหาร จ.อุบลราชธานี

แผนงานการศึกษา

งบ	งาน	งานบริหารทั่วไปเกี่ยวกับการศึกษา	งานระดับก่อนวัยเรียนและประถมศึกษา	รวม
งบบุคลากร		959,232	1,308,000	2,267,232
เงินเดือน (ฝ่ายประจำ)		959,232	1,308,000	2,267,232
งบดำเนินงาน		524,309	4,011,592	4,535,901
ค่าตอบแทน		67,000	0	67,000
ค่าใช้จ่าย		457,309	2,842,710	3,300,019
ค่าวัสดุ		0	1,168,882	1,168,882
งบลงทุน		28,800	0	28,800
ค่าครุภัณฑ์		28,800	0	28,800
	รวม	1,512,341	5,319,592	6,831,933

นายสุวิทย์



(นายชาติ นามบุตร)

ปลัดเทศบาลตำบลอ่างศิลา

นางสุวิทย์

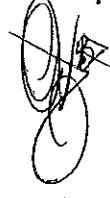

(นายศิริคุปต์ สารทอง)

ประธานสภาเทศบาลตำบลอ่างศิลา

รายงานจ่ายตามงานและงบรายจ่าย

เทศบาลตำบลอ่างศิลา

อ.พิบูลมังสาหาร จ.อุบลราชธานี

แผนงานสาธารณสุขุ

งบ	งาน	งานบริหารทั่วไปเกี่ยวกับสาธารณสุขุ	งานบริการสาธารณสุขุและงานสาธารณสุขุอื่น	รวม
งบบุคลากร		1,314,720	0	1,314,720
เงินเดือน (ฝ่ายประจำ)		1,314,720	0	1,314,720
งบดำเนินงาน		453,000	220,000	673,000
ค่าตอบแทน		58,000	140,000	198,000
ค่าใช้จ่าย		295,000	80,000	375,000
ค่าวัสดุ		100,000	0	100,000
เงินอุดหนุน		0	110,000	110,000
เงินอุดหนุน		0	110,000	110,000
รวม		1,767,720	330,000	2,097,720

นายสุวิทย์ วัฒนศิริ

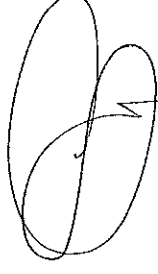

(นายสุวิทย์ วัฒนศิริ)

ปลัดเทศบาลตำบลอ่างศิลา

นางสาวสุวิภา วัฒนศิริ



(นางสาวสุวิภา วัฒนศิริ)

ประธานสภาเทศบาลตำบลอ่างศิลา



รายงานตามงบรายจ่าย

เทศบาลตำบลอ่างศิลา

อ.พิบูลมังสาหาร จ.อุบลราชธานี

แผนงานสร้างความเข้มแข็งของชุมชน

งบ	งาน	งานบริหารทั่วไปเกี่ยวกับสร้างคามเข้มแข็งของชุมชน	รวม
งบบุคลากร		602,731	602,731
เงินเดือน (ฝ่ายประจำ)		602,731	602,731
งบดำเนินงาน		160,000	160,000
ค่าใช้จ่าย		160,000	160,000
	รวม	762,731	762,731

แผนงานการศาสนาวัฒนธรรมและนันทนาการ

งบ	งาน	งานบริหารทั่วไปเกี่ยวกับศาสนาวัฒนธรรมและนันทนาการ	งานกีฬาและนันทนาการ	งานศาสนาวัฒนธรรมท้องถิ่น	รวม
งบดำเนินงาน		50,000	120,000	365,000	535,000
ค่าใช้จ่าย		50,000	120,000	365,000	535,000
	รวม	50,000	120,000	365,000	535,000

นายสุวิทย์ งามบุญตร

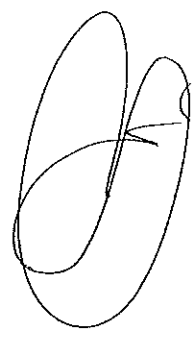

(นายสุวิทย์ งามบุญตร)  
ปลัดเทศบาลตำบลอ่างศิลา

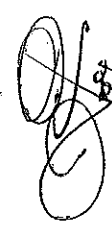

(นายศิริคุปต์ สารทอง)

ปลัดเทศบาลตำบลอ่างศิลา

รายจ่ายตามงานและงบรายจ่าย

เทศบาลตำบลอ่างศิลา

อ.พิบูลมังสาหาร จ.อุบลราชธานี

แผนงานอุตสาหกรรมและการโยธา

งบ	งาน	งานก่อสร้างโครงสร้างพื้นฐาน	รวม
งบลงทุน		2,492,600	2,492,600
	ค่าที่ดินและสิ่งก่อสร้าง	2,492,600	2,492,600
	รวม	2,492,600	2,492,600

แผนงานการพาณิชย์

งบ	งาน	งานกิจการประปา	รวม
งบบุคลากร		477,600	477,600
	เงินเดือน (ฝ่ายประจำ)	477,600	477,600
งบดำเนินงาน		110,000	110,000
	ค่าใช้จ่าย	10,000	10,000
	ค่าวัสดุ	100,000	100,000
	รวม	587,600	587,600

(นายชาติ นามบุตร)

ปลัดเทศบาลตำบลอ่างศิลา



(นายศิริคุปต์ สารทอง)

นายกเทศบาลตำบลอ่างศิลา

รายงานตามงบและงบรายจ่าย

เทศบาลตำบลอ่างศิลา

อ.พิบูลย์บริหาร จ.อุดรธาธานี

แผนงานงบกลาง

งบ	งาน	งบกลาง	รวม
งบกลาง		7,486,952	7,486,952
งบกลาง		7,486,952	7,486,952
	รวม	7,486,952	7,486,952

นายก อบจ. อุดรธานี

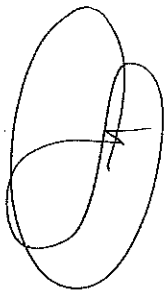

(นายณัฐ นงนง) <sup>~</sup>

ปลัดเทศบาลตำบลอ่างศิลา

นายก อบจ. อุดรธานี



(นายศิริคุปต์ / สารทอง)

ประธานสภาเทศบาลตำบลอ่างศิลา

รายงานประมณการรายจ่าย  
ประจำปีงบประมาณ พ.ศ. 2564  
เทศบาลตำบลอ่างศิลา  
อำเภอพิบูลมังสาหาร จังหวัดอุบลราชธานี

	รายจ่ายจริง			ประมณการ	
	ปี 2560	ปี 2561	ปี 2562	ปี 2563	ปี 2564
แผนงานบริหารงานทั่วไป					
งานบริหารทั่วไป					
งบบุคลากร					
เงินเดือน (ฝ่ายการเมือง)					
เงินเดือนนายก/รองนายก	695,520	695,520	695,520	695,520	695,520
เงินเดือนตอบแทนประจำตำแหน่งนายก/รองนายก	120,000	120,000	120,000	120,000	120,000
เงินเดือนตอบแทนพิเศษนายก/รองนายก	120,000	120,000	120,000	120,000	120,000
เงินเดือนตอบแทนเลขานุการ/ที่ปรึกษานายกเทศมนตรี นายกองค์การบริหารส่วนตำบล	198,720	197,652	198,720	198,720	198,720
เงินเดือนตอบแทนสมาชิกสภาองค์การบริหารส่วนท้องถิ่น	1,490,400	1,490,400	1,454,014	1,490,400	1,490,400
รวมเงินเดือน (ฝ่ายการเมือง)	2,624,640	2,623,572	2,588,254	2,624,640	2,624,640
เงินเดือน (ฝ่ายประจำ)					
เงินเดือนพนักงาน	2,137,500	2,110,373.98	2,385,760	2,520,960	2,752,680
เงินประจำตำแหน่ง	306,000	259,863.42	252,000	252,000	252,000
ค่าจ้างลูกจ้างประจำ (นายชาติ นามบุตร)	179,940	190,500	201,660	218,280	229,920

ปลัดเทศบาลตำบลอ่างศิลา

ประธานสภาเทศบาลตำบลอ่างศิลา



	รายจ่ายจริง			ประมาณการ		
	ปี 2560	ปี 2561	ปี 2562	ปี 2563	ปี 2564	ยอดต่าง (%)
ค่าตอบแทนพนักงานจ้าง	1,151,400	1,180,850	1,155,460	1,297,500	1,496,698	15.35 %
เงินเพิ่มต่าง ๆ ของพนักงานจ้าง	57,000	37,845	40,335	53,260	24,000	-54.94 %
รวมเงินเดือน (ฝ่ายประจำ)	3,831,840	3,779,432.4	4,035,215	4,342,000	4,755,298	
รวมงบประมาณ	6,456,480	6,403,004.4	6,623,469	6,966,640	7,379,938	
งบดำเนินงาน						
ค่าตอบแทน						
ค่าตอบแทนผู้ปฏิบัติงานอื่นเป็นประโยชน์แก่องค์กรปกครองส่วนท้องถิ่น	0	0	0	0	10,000	100 %
ค่าตอบแทนการปฏิบัติงานนอกเวลาราชการ	0	0	2,400	10,000	10,000	0 %
ค่าเช่าบ้าน	48,000	48,000	89,766.66	142,000	204,000	43.66 %
เงินช่วยเหลือการศึกษาบุตร	4,800	22,300	36,020	60,000	60,000	0 %
รวมค่าตอบแทน	52,800	70,300	128,186.66	212,000	284,000	
ค่าใช้จ่าย						
รายจ่ายเพื่อได้มาซึ่งบริการ	171,666	58,184	0	0	0	0 %
รายจ่ายเพื่อได้มาซึ่งบริการ	0	0	0	46,200	130,000	181.39 %
รายจ่ายเพื่อให้ได้มาซึ่งบริการ	0	0	22,380	0	0	0 %
จ้างบริหารจัดการระบบงานสารบรรณอิเล็กทรอนิกส์ (e-office)	65,125	59,487	47,380	75,000	75,000	0 %
จ้างบริหารจัดการระบบงานสารบรรณอิเล็กทรอนิกส์ (นายศิริกฤษดิ์ สารทอง) ประธานสภาเทศบาลตำบลอ่างศิลา	0	0	2,000	2,000	0	-100 %
จ้างบริหารจัดการระบบงานสารบรรณอิเล็กทรอนิกส์ (นายชาติ นามบุตร) ปลัดเทศบาลตำบลอ่างศิลา	0	0	0	0	2,000	100 %
รายจ่ายเกี่ยวกับกรับรองและพิธีการ	65,125	59,487	47,380	75,000	75,000	0 %

	รายจ่ายจริง			ประมาณการ	
	ปี 2560	ปี 2561	ปี 2562	ปี 2563	ปี 2564
รายจ่ายเกี่ยวกับกาปฏิบัติราชการที่ไม่เข้าลักษณะรายจ่ายหมวดอื่นๆ					
ค่าใช้จ่ายในการเดินทางไปราชการ	231,132.56	86,212	142,301	202,000	140,000
โครงการค่าเช่าใช้ความเสียหายหรือค่าสินไหมทดแทน	0	0	0	30,000	30,000
โครงการค่าใช้จ่ายสำหรับการเลือกตั้งขององค์การปกครองส่วนท้องถิ่น	0	0	0	400,000	600,000
โครงการจัดงานรัฐพิธี และราชพิธีต่างๆ	0	271,353.36	0	0	0
โครงการจัดหาสภาพราชการ ๙๐๔ ปร	0	0	0	0	30,000
โครงการประชุมประชาคมท้องถิ่นในเขตเทศบาลตำบลอ่างศิลา	18,115	10,108	5,485	10,000	10,000
โครงการรวมพลังแห่งความภักดี เพื่อถวายแด่พระบาทสมเด็จพระปรมินทรมหาภูมิพลอดุลยเดช พระบาทสมเด็จพระเจ้าอยู่หัวรัชการที่ 9	7,735	0	0	0	0
โครงการส่งเสริมคุณธรรมจริยธรรม	0	0	0	0	10,000
โครงการส่งเสริมและสนับสนุนการสร้างความปลอดภัยและสมานฉันท์ของคนในชาติ	0	0	0	0	10,000

นายชวลิต นามบุตร  
(นายก อบจ. อ่างศิลา)

นายสิริจุฑา สารทอง  
(นายก อบจ. อ่างศิลา)

เทศบาลตำบลอ่างศิลา

ประธานสภาเทศบาลตำบลอ่างศิลา

	รายการจริง				ประมาณการ	
	ปี 2560	ปี 2561	ปี 2562	ปี 2563	ปี 2564	ยอดต่าง (%)
โครงการส่งเสริมสนับสนุนประชาชนสัมพันธ์ งานราชพิธีต่างๆ(โครงการเทศบาลตำบล อ่างศิลา ร่วมกิจกรรมแสดงความอาลัยและ สำนึกในพระมหากรุณาธิคุณพระบาทสมเด็จพระ พระเจ้าบรมมหาภูมิพลอดุลยเดช	15,150	0	0	0	0	0 %
โครงการอบรมเพื่อพัฒนาศักยภาพบุคลากร ในองค์กร	0	0	0	0	0	100 %
โครงการอบรมเพื่อเสริมสร้างการป้องกัน และปราบปรามการทุจริตในการปฏิบัติงาน ของเทศบาลตำบลอ่างศิลา	0	0	0	0	0	100 %
โครงการอบรมและทัศนศึกษาดูงานของ พนักงานเทศบาล ลูกจ้าง และคณะผู้ บริหารท้องถิ่น สมาชิกสภาเทศบาล ใน/นอกราชอาณาจักร	0	179,988	0	0	0	0 %
โครงการอบรมและทัศนศึกษาดูงานเพื่อเพิ่ม ประสิทธิภาพการพัฒนาตนเอง พัฒนา ชุมชน สุภาพบุรุษท้องถิ่น ตามแนวพระ ราชดำริเศรษฐกิจพอเพียง	0	0	0	0	0	100 %
โครงการอบรมให้ความรู้การป้องกันผล ประโยชน์กับข้อบัญญัติบริหาร สมาชิกสภา เทศบาล พนักงานเทศบาล ลูกจ้าง พนักงาน จ้าง ของเทศบาลตำบลอ่างศิลา	0	0	0	0	0	100 %
รวมค่าใช้จ่าย	508,923.56	665,332.36	219,546	765,200	1,317,000	

	รายจ่ายจริง			ประมาณการ	
	ปี 2560	ปี 2561	ปี 2562	ปี 2563	ปี 2564
ค่าสาธารณูปโภค					
ค่าไฟฟ้า	631,865.24	680,944.01	806,076.29	843,000	800,000
ค่าบริการโทรศัพท์	93,059.56	100,799.15	83,900.84	84,000	70,000
ค่าบริการไปรษณีย์	4,080	5,113	9,111	10,000	7,000
ค่าบริการสื่อสารและโทรคมนาคม	1,450	1,450	1,450	20,000	20,000
รวมค่าสาธารณูปโภค	730,454.8	788,306.16	900,538.13	957,000	897,000
รวมงบดำเนินงาน	1,292,178.36	1,523,938.52	1,248,270.79	1,934,200	2,498,000
งบลงทุน					
ค่าครุภัณฑ์					
ครุภัณฑ์สำนักงาน					
เก้าอี้สำนักงานพนักพิงกลางปรับใช้ได้	0	10,000	0	0	0
โครงการจัดซื้อชุดรับแขก	0	75,600	0	0	0
จัดซื้อเก้าอี้	0	0	0	7,000	17,500
จัดซื้อเครื่องโทรสาร	0	0	0	0	4,500
จัดซื้อเครื่องปรับอากาศ	0	0	64,800	97,200	0
จัดซื้อตู้เหล็ก 3 ชั้น	0	0	0	5,000	5,000
จัดซื้อโต๊ะ	0	5,000	0	0	20,000
จัดซื้อโต๊ะคอมพิวเตอร์ (นายชาติ นามบุตร) (นายศิริบุปผ์ สารทอง)	0	0	0	6,000	0
จัดซื้อพัดลมอุตสาหกรรม (ได้มทสบาลตำบลก้างศิลา ประจวบคีรีขันธ์) (สภาเทศบาลตำบลก้างศิลา)	0	30,000	0	0	0
โต๊ะเหล็ก ขนาด 4 ฟุต	0	5,000	0	0	0

	รายจ่ายจริง			ประมาณการ	
	ปี 2560	ปี 2561	ปี 2562	ปี 2563	ปี 2564
ครุภัณฑ์ไฟฟ้าและวิทยุ					
จัดซื้อกล่องวงจรปิด	0	0	0	0	30,000
ครุภัณฑ์โฆษณาและเผยแพร่					
จัดซื้อกล่องดิจิทัลพร้อมอุปกรณ์	0	0	0	0	25,000
จัดซื้อขาดังกล่าว	0	0	0	0	3,500
จัดซื้อเครื่องมัลติมีเดียโปรเจคเตอร์ ความละเอียด XGA 1024x468	0	33,000	0	0	0
จัดซื้อจอมอนิเตอร์ไฟฟ้า	0	10,400	0	0	0
จัดซื้อโทรทัศน์ LED	0	60,000	0	0	0
จัดซื้อแท็บเล็ต	0	0	0	0	8,900
เลนส์ซูม	0	0	0	0	15,000
ครุภัณฑ์งานบ้านงานครัว					
จัดซื้อตู้ทำน้ำร้อน-น้ำเย็น จำนวน 1 เครื่อง	0	4,700	0	0	0
จัดซื้อตู้เย็น	0	6,500	0	0	0
ครุภัณฑ์คอมพิวเตอร์					
คอมพิวเตอร์ สำหรับงานประมวลผล แบบที่ 1	0	21,900	44,000	0	0
จัดซื้อเครื่องคอมพิวเตอร์ สำหรับงานประมวลผล แบบที่ 2 *	0	0	0	30,000	0
จัดซื้อเครื่องคอมพิวเตอร์สำหรับงานประมวลผล แบบที่ 1 *	0	0	0	0	22,000

(นายชาติ นามบุตร)

(นายศิริกฤษ์ สารทอง)

ปลัดเทศบาลตำบลอ่างศิลา

ประธานสภาเทศบาลตำบลอ่างศิลา

	รายจ่ายจริง			ประมาณการ		
	ปี 2560	ปี 2561	ปี 2562	ปี 2563	ปี 2564	ยอดต่าง (%)
จัดซื้อเครื่องชนิดเลเซอร์ หรือ LED ขาว ดำ (18 หน้า/นาที)	0	6,400	6,600	0	0	0 %
จัดซื้อเครื่องพิมพ์แบบฉีดหมึกพร้อมติดตั้ง ถังหมึกพิมพ์ (Ink Tank Printer)	0	8,400	4,300	4,300	4,300	0 %
จัดซื้อเครื่องพิมพ์เลเซอร์ หรือ LED ขาวดำ (18 หน้า/นาที)	0	0	0	2,600	2,600	0 %
จัดซื้อเครื่องสำรองไฟฟ้า ขนาด 1 KVA	0	0	0	5,800	0	-100 %
จัดซื้อเครื่องสำรองไฟฟ้า ขนาด 800 VA	0	0	0	2,500	0	-100 %
อุปกรณ์กระจายสัญญาณ (L2 Switch) ขนาด 24 ช่อง แบบที่ 2	0	18,500	0	0	0	0 %
รวมค่าครุภัณฑ์	0	295,400	119,700	160,400	158,300	
รวมงบลงทุน	0	295,400	119,700	160,400	158,300	
รวมงบบริหารทั่วไป	7,748,658.36	8,222,342.92	7,991,439.79	9,061,240	10,036,238	
งานบริหารงานคลัง						
งบบุคลากร						
เงินเดือน (ฝ่ายประจำ)						
เงินเดือนพนักงาน			561,060	798,500	1,555,080	94.75 %
เงินเดือน อื่นๆ ของพนักงาน		0	0	20,000	21,300	6.5 %
เงินประจำตำแหน่ง		18,000	18,000	60,000	60,000	0 %
รวมเงินเดือน (ฝ่ายประจำ)		509,340	579,060	878,500	1,636,380	
รวมงบบุคลากร		509,340	579,060	878,500	1,636,380	

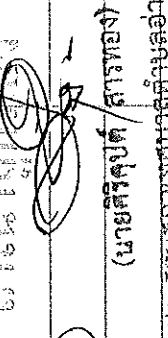
  
 (นายศิริบุศย์ สารทอง)  
 ผู้อำนวยการศูนย์บริการคอมพิวเตอร์และอิเล็กทรอนิกส์  
 ปีงบประมาณ พ.ศ. ๒๕๖๓

	รายจ่ายจริง			ประมาณการ	
	ปี 2560	ปี 2561	ปี 2562	ปี 2563	ปี 2564
งบดำเนินงาน					
ค่าตอบแทน					
ค่าตอบแทนสำหรับผู้ปฏิบัติงานอื่นเป็นประโยชน์แก่องค์กรปกครองส่วนท้องถิ่น	0	0	0	55,000	0 %
ค่าตอบแทนการปฏิบัติงานนอกเวลาราชการ	0	4,800	4,800	25,000	-60 %
ค่าเช่าบ้าน	0	0	0	20,000	140 %
เงินช่วยเหลือการศึกษาบุตร	0	0	0	5,000	0 %
รวมค่าตอบแทน	0	4,800	4,800	105,000	118,000
ค่าใช้จ่าย					
รายจ่ายเพื่อให้ได้มาซึ่งบริการ	358,345	459,977	0	0	0 %
รายจ่ายเพื่อให้ได้มาซึ่งบริการ	0	0	44,292.85	951,321	5.12 %
ค่าจ้างเหมาเจ้าหน้าที่การเงินและบัญชี	0	0	104,000	0	0 %
ค่าจ้างเหมาเจ้าหน้าที่ธุรการและบันทึกข้อมูล	0	0	82,000	0	0 %
ค่าจ้างเหมาเจ้าหน้าที่แผนที่ภาษีและทะเบียนทรัพย์สิน	0	0	70,225	0	0 %
ค่าจ้างเหมาเจ้าหน้าที่พัสดุ	0	0	82,000	0	0 %
ค่าจ้างเหมาบริการทำความสะอาดอาคาร	0	0	74,500	0	0 %
ค่าจ้างเหมาบริการทำความสะอาดอาคาร	0	0	99,000	0	0 %
สถานที่ราชการ					

นายวิชาญ นามบุตร  
 (นายวิชาญ นามบุตร)  
 ปลัดเทศบาลตำบลอ่างศิลา  
 ประธานสภาเทศบาลตำบลอ่างศิลา

	รายจ่ายจริง			ประมาณการ		
	ปี 2560	ปี 2561	ปี 2562	ปี 2563	ปี 2564	ยอดต่าง (%)
รายจ่ายเกี่ยวกับกาปฏิบัติราชการที่ไม่เข้าลักษณะรายจ่ายหมวดอื่นๆ						
ค่าใช้จ่ายในการเดินทางไปราชการ	70,593.12	0	0	0	0	0 %
ค่าใช้จ่ายในการเดินทางไปราชการในราชอาณาจักรและนอกราชอาณาจักร	0	92,400	77,528	105,000		-33.33 %
โครงการปรับปรุงข้อมูลแผนที่ภาษีและทะเบียนทรัพย์สิน	0	0	0	0		100 %
โครงการปรับปรุงระบบการให้บริการประชาชนในการชำระภาษีและออกหน่วยบริการรับชำระภาษีเคลื่อนที่สร้างจิตดี	0	0	0	0		100 %
สำนักในการชำระภาษีท้องถิ่นเพื่อพัฒนาประสิทธิภาพการจัดเก็บรายได้						
โครงการพัฒนาประสิทธิภาพการจัดเก็บรายได้ขององค์กรปกครองส่วนท้องถิ่น	1,156,321	0	0	0		100 %
โครงการพัฒนาองค์ความรู้เกี่ยวกับการปฏิบัติงานขององค์กรปกครองส่วนท้องถิ่นในการปฏิบัติงานระบบคอมพิวเตอร์ขององค์กรปกครองส่วนท้องถิ่น (e-LAAS)	0	0	0	0		100 %
ค่าบำรุงรักษาและซ่อมแซม	176,980	267,883.14	118,715.74	100,000		0 %
รวมค่าใช้จ่าย	605,918.12	820,260.14	752,261.59	1,156,321		
ค่าวัสดุ						
วัสดุสำนักงาน	754,879	514,185	630,345	608,000		-75.33 %
						150,000



	รายจ่ายจริง			ประมาณการ		
	ปี 2560	ปี 2561	ปี 2562	ปี 2563	ปี 2564	ยอดต่าง (%)
วัสดุไฟฟ้าและวิทยุ	0	62,902.2	0	0	0	0 %
วัสดุงานบ้านงานครัว	529,945	417,243	656,600	535,000	170,000	-68.22 %
วัสดุก่อสร้าง	0	145,345.96	0	0	0	0 %
วัสดุยานพาหนะและขนส่ง	289,872.7	281,978	488,995	479,000	150,000	-68.68 %
วัสดุซ่อมเพลิงและท่อสิ้น	390,366.7	442,528.67	379,540	340,000	500,000	47.06 %
วัสดุวิทยาศาสตร์หรือการแพทย์	0	88,420	0	0	0	0 %
วัสดุโฆษณาและเผยแพร่	304,880	180,050	446,900	210,000	100,000	-52.38 %
วัสดุคอมพิวเตอร์	570,000	528,280	493,960	485,000	150,000	-69.07 %
วัสดุอื่น	0	0	0	50,000	50,000	0 %
รวมค่าวัสดุ	2,839,943.4	2,660,932.83	3,096,340	2,707,000	1,270,000	
รวมงบดำเนินงาน	3,445,861.52	3,485,992.97	3,853,401.59	3,968,321	2,583,000	
งบลงทุน						
ค่าครุภัณฑ์						
ครุภัณฑ์สำนักงาน						
จัดซื้อเก้าอี้สำนักงานนักฟังกลางรับใช้ ได้	( นายชัชได้ หนานบุตร ) จำนวน 120000 บาท จำนวน 100 ตัว		0	7,000	3,500	-50 %
จัดซื้อเครื่องปรับอากาศ		0	60,400	0	0	0 %
จัดซื้อตู้เหล็ก		0	27,500	0	0	0 %
จัดซื้อโต๊ะ		0	0	7,000	6,500	-7.14 %
จัดซื้อโต๊ะหมู่บูชา		0	0	8,500	8,500	0 %

	รายจ่ายจริง				ประมาณการ	
	ปี 2560	ปี 2561	ปี 2562	ปี 2563	ปี 2564	ยอดต่าง (%)
จัดซื้อโต๊ะเหล็ก ขนาด 4 ฟุต จำนวน 1 ตัว	0	0	0	5,000	0	-100 %
ครุภัณฑ์งานบ้านงานครัว						
จัดซื้อตู้ดูแลอร์ อัดลมน้ำร้อนไฟฟ้า	5,000	0	0	0	0	0 %
ครุภัณฑ์คอมพิวเตอร์						
จัดซื้อเครื่องคอมพิวเตอร์ สำหรับงานประมวลผล แบบที่ 2 *	0	0	0	30,000	0	0 %
จัดซื้อเครื่องคอมพิวเตอร์โน้ตบุ๊ก สำหรับงานประมวลผล *	0	0	0	0	0	100 %
จัดซื้อเครื่องพิมพ์ชนิดหมึกพร้อมติดตั้งหมึกพิมพ์ Ink Tank Printer	0	0	0	4,300	0	0 %
จัดซื้อเครื่องพิมพ์ชนิดเลเซอร์ หรือ LED ขนาด (18 หน้า/นาที) เพื่อจ่ายเป็นค่าจัดซื้อเครื่องพิมพ์ชนิดเลเซอร์ หรือ LED ขนาด (18 หน้า/นาที) จำนวน 1 เครื่อง เครื่องละ 3,300 บาท โดยมีคุณลักษณะพื้นฐานตามประกาศเกณฑ์ราคากลางและคุณลักษณะพื้นฐานครุภัณฑ์คอมพิวเตอร์ของกระทรวงเทคโนโลยีสารสนเทศและการสื่อสาร ดังนี้ 1. มีความละเอียดในการพิมพ์ไม่น้อยกว่า 600x600 dpi 2. มีความเร็วในการพิมพ์ร่างไม่น้อยกว่า 18						

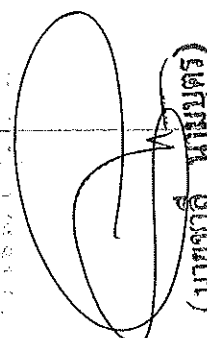
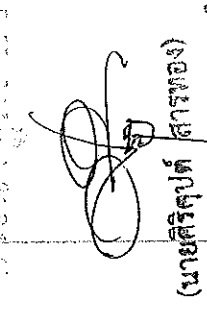
 (นายชาติ นพบุตร)  
 (นายศิริศุภต์ สารทอง)  
 ได้รับความเห็นชอบจากสภาผู้ทรงคุณวุฒิ  
 ประธานสภาผู้ทรงคุณวุฒิ

<p>หน้าต่อหน้า (ppm)</p> <p>3. มีหน่วยความจำ (Memory) ไม่น้อยกว่า 8 MB</p> <p>4. มีช่องเชื่อมต่อ (Interface) แบบ Parallel หรือ USB 2.0 หรือดีกว่า จำนวนไม่น้อยกว่า 1 ช่อง</p> <p>5. สามารถใช้ได้กับ A4,Letter, Legal และ Custom โดยกดใส่กระดาษได้ไม่น้อยกว่า 150 แผ่น</p> <p>(จัดทำตามประกาศเกณฑ์ราคากลางและคุณลักษณะพื้นฐานครุภัณฑ์คอมพิวเตอร์ของกระทรวงเทคโนโลยีสารสนเทศและการสื่อสาร)</p> <p>(แผนพัฒนาท้องถิ่นปี (พ.ศ.2561-2564) หน้า 210)</p>	0	3,200	0	0	0 %	0
<p>จัดซื้อเครื่องพิมพ์แบบฉีดหมึกพร้อมติดตั้ง</p> <p>ถังหมึกพิมพ์(Ink Tank Printer)</p> <p>เพื่อจ่ายเป็นค่าจัดซื้อเครื่องพิมพ์แบบฉีดหมึกพร้อมติดตั้งถังหมึกพิมพ์(Ink Tank Printer)</p> <p>จำนวน 1 เครื่อง เครื่องละ 4,300 บาท โดยมีคุณลักษณะพื้นฐานตามประกาศเกณฑ์ราคากลางและคุณลักษณะพื้นฐานครุภัณฑ์คอมพิวเตอร์ของกระทรวงเทคโนโลยีสารสนเทศและการสื่อสาร ดังนี้</p> <p>1. เป็นเครื่องพิมพ์แบบฉีดหมึกพร้อมติดตั้ง</p>	<p>วิไลวรรณ วัฒนศิริกุล</p> <p>(นางชฎิ นามบุตร)</p> <p>ประธานคณะกรรมการ</p>	<p>วิไลวรรณ วัฒนศิริกุล</p> <p>(นายศิริรุท)</p> <p>ประธานคณะกรรมการ</p>				



	รายจ่ายจริง			ประมาณการ		
	ปี 2560	ปี 2561	ปี 2562	ปี 2563	ปี 2564	ยอดต่าง (%)
รวมงานบริหารงานคลัง	3,960,201.52	4,051,752.97	4,520,361.59	4,911,121	4,296,680	
รวมแผนงานบริหารงานทั่วไป	11,708,859.88	12,274,095.89	12,511,801.38	13,972,361	14,332,918	
แผนงานการรักษาความสงบภายใน						
งานบริหารทั่วไปเกี่ยวกับการรักษาความสงบภายใน						
งบบุคลากร						
เงินเดือน (ฝ่ายประจำ)						
เงินเดือนพนักงาน	0	0	0	60,120	252,000	319.16 %
รวมเงินเดือน (ฝ่ายประจำ)	0	0	0	60,120	252,000	
รวมงบบุคลากร	0	0	0	60,120	252,000	
งบดำเนินงาน						
ค่าตอบแทน						
ค่าเช่าบ้าน	0	0	0	9,000	36,000	300 %
รวมค่าตอบแทน	0	0	0	9,000	36,000	
ค่าใช้จ่าย						
รายจ่ายเพื่อให้เกิดมาซึ่งบริการ	794,925	711,260	0	0	0	0 %
รายจ่ายเพื่อให้เกิดมาซึ่งบริการ	0	0	9,423	0	0	0 %
ค่าจ้างเหมาเจ้าหน้าที่ป้องกันและบรรเทาสาธารณภัย	0	0	47,000	0	0	0 %
ค่าจ้างเหมาบริการรักษาความปลอดภัยสถานที่ราชการ พนักงานดับเพลิงและช่างขับรถทุกชนิดดับเพลิง	0	0	603,000	822,000	0	-100 %

	รายจ่ายจริง			ประมาณการ		
	ปี 2560	ปี 2561	ปี 2562	ปี 2563	ปี 2564	ยอดต่าง (%)
ค่าจ้างเหมาบริการรักษาความปลอดภัย สถานที่ราชการ พนักงานดับเพลิงและขับรถ บรรทุกน้ำดับเพลิง	0	0	0	0	920,000	100 %
รายจ่ายเกี่ยวเนื่องกับการปฏิบัติราชการที่ไม่เข้า ลักษณะรายจ่ายหมวดอื่นๆ						
ค่าใช้จ่ายในการเดินทางไปราชการ	0	0	0	0	30,000	100 %
ค่าบำรุงรักษาและซ่อมแซม	0	0	0	0	100,000	100 %
รวมค่าใช้จ่าย	794,925	711,260	659,423	822,000	1,050,000	
ค่าวัสดุ						
วัสดุเครื่องแต่งกาย	0	0	50,000	12,000	80,000	566.67 %
วัสดุเครื่องดับเพลิง	0	0	1,800	80,000	50,000	-37.5 %
รวมค่าวัสดุ	0	0	51,800	92,000	130,000	
รวมงบดำเนินงาน	794,925	711,260	711,223	923,000	1,216,000	
งบเงินอุดหนุน						
เงินอุดหนุน						
เงินอุดหนุนส่วนราชการ (นายทศิคุปต์ สารทอง) (นายทศิคุปต์ สารทอง)						
เงินอุดหนุนศูนย์อำนวยความสะดวกป้องกันและ ปราบปรามยาเสพติดจังหวัดอุบลราชธานี	0	0	0	10,000	0	-100 %
รวมเงินอุดหนุน	0	0	0	10,000	0	
รวมงบเงินอุดหนุน	0	0	0	10,000	0	
รวมงานบริหารทั่วไปเกี่ยวกับราชการรักษาความสงบภายใน	794,925	711,260	711,223	993,120	1,468,000	

	รายจ่ายจริง			ประมาณการ	
	ปี 2560	ปี 2561	ปี 2562	ปี 2563	ปี 2564
งานป้องกันภัยพิบัติธรรมชาติและระงับอัคคีภัย					
งบดำเนินงาน					
ค่าตอบแทน					
ค่าตอบแทนผู้ปฏิบัติราชการอันเป็นประโยชน์แก่องค์กรปกครองส่วนท้องถิ่น	0	47,100	55,900	130,000	0 %
รวมค่าตอบแทน	0	47,100	55,900	130,000	130,000
ค่าใช้จ่าย					
รายจ่ายเกี่ยวเนื่องกับการปฏิบัติราชการที่ไม่เข้าลักษณะรายจ่ายหมวดอื่นๆ					
โครงการจัดตรวจจุดบริการประชาชน เทศกาลปีใหม่	15,600	1,092	4,997	10,000	0 %
โครงการจัดตรวจจุดบริการประชาชน เทศกาลสงกรานต์	16,400	13,054	3,884	0	100 %
โครงการฝึกอบรมให้ความรู้และฝึกทบทวน อปพร. ในเขตเทศบาล	0	0	0	0	100 %
โครงการวันต่อต้านยาเสพติดโลก	7,350	3,387	4,397	7,000	0 %
โครงการอบรมป้องกันยาเสพติดในโรงเรียน ในเขตเทศบาล	0	0	0	0	0 %
โครงการอบรมป้องกันอัคคีภัยในโรงเรียน	0	0	0	0	0 %
โครงการอบรมให้ความรู้เกี่ยวกับการป้องกันอัคคีภัยในโรงเรียน	0	0	0	0	100 %
โครงการอบรมให้ความรู้เกี่ยวกับการป้องกันอัคคีภัยในโรงเรียน	0	10,000	0	0	0 %

  
 (นายศิริคุณศักดิ์ สารทอง)  
 ประธานสภาเทศบาลตำบลอ่างศิลา  
 ปลัดเทศบาลตำบลอ่างศิลา

	รายการจริง			ประมาณการ		
	ปี 2560	ปี 2561	ปี 2562	ปี 2563	ปี 2564	ยอดต่าง (%)
โครงการอบรมให้ความรู้เกี่ยวกับการป้องกันอัคคีภัยในชุมชน	22,785	0	0	0	0	0 %
โครงการอบรมให้ความรู้ระเบียบวินัยจราจรและกรมส่งเสริมสหกรณ์	4,080	0	0	0	0	100 %
โครงการอบรมให้ความรู้และฝึกทบทวนงานป้องกันและบรรเทาสาธารณภัย	0	0	0	0	0	100 %
รวมค่าใช้จ่าย	66,215	42,511	13,278	17,000	77,000	
ค่าวัสดุ						
วัสดุเครื่องแต่งกาย	4,500	0	0	0	0	0 %
รวมค่าวัสดุ	4,500	0	0	0	0	0 %
รวมงบดำเนินงาน	70,715	89,611	69,178	147,000	207,000	
รวมงานป้องกันภัยฝ่ายพลเรือนและระงับอัคคีภัย	70,715	89,611	69,178	147,000	207,000	
รวมแผนงานการรักษาความสงบภายใน	865,640	800,871	780,401	1,140,120	1,675,000	
แผนงานการศึกษา						
งานบริหารทั่วไปเกี่ยวกับการศึกษา						
งบบุคลากร						
เงินเดือน (ฝ่ายประจำ)						
เงินเดือนพนักงาน	237,300	246,840	261,960	411,560	737,880	79.29 %
เงินประจำตำแหน่ง	0	0	0	42,000	42,000	0 %
ค่าตอบแทนพนักงานจ้าง	154,800	159,480	164,280	170,860	179,352	4.97 %

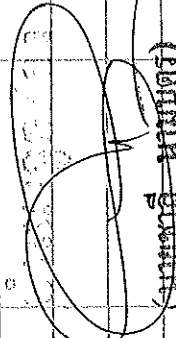
  
 (นายณัฐ นามนุต)

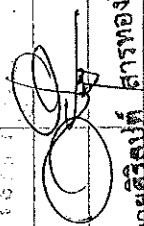
  
 (นายสิทธิพงษ์ สารทอง)

ปลัดเทศบาลตำบลเมืองคีรี

ปลัดเทศบาลตำบลปางหลวงคีรี



	รายจ่ายจริง			ประมาณการ		
	ปี 2560	ปี 2561	ปี 2562	ปี 2563	ปี 2564	ยอดต่าง (%)
เงินเพิ่มเติม ของพนักงานจ้าง	4,620	0	0	0	0	0 %
รวมเงินเดือน (ฝ่ายประจำ)	396,720	406,320	426,240	624,420	959,232	
รวมงบบุคลากร	396,720	406,320	426,240	624,420	959,232	
งบดำเนินงาน						
ค่าตอบแทน						
ค่าตอบแทนผู้ปฏิบัติราชการอันเป็นประโยชน์แก่องค์กรปกครองส่วนท้องถิ่น	0	0	0	0	10,000	100 %
ค่าตอบแทนการปฏิบัติงานนอกเวลาราชการ	0	0	0	0	10,000	100 %
ค่าเช่าบ้าน	0	0	0	0	42,000	100 %
เงินช่วยเหลือการศึกษาบุตร	0	0	0	5,000	5,000	0 %
รวมค่าตอบแทน	0	0	0	5,000	67,000	
ค่าใช้จ่าย						
รายจ่ายเพื่อให้ได้มาซึ่งบริการ	189,000	204,290	0	0	0	0 %
รายจ่ายเพื่อให้ได้มาซึ่งบริการ	0	0	0	10,000	387,309	3,773.09 %
ค่าจ้างเหมาบริการทำความสะอาดอาคารสถานที่ราชการ	0	0	208,000	228,000	0	-100 %
ค่าจ้างเหมาบริการผู้ช่วยนักวิชาการศึกษา	0	0	0	84,000	0	-100 %

(นายชาติ นามบุตร)

(นายศิริคุปต์ สารทอง)

ปลัดเทศบาลตำบลอ่างศิลา

ประธานสภาเทศบาลตำบลอ่างศิลา

	รายจ่ายจริง			ประมาณการ	
	ปี 2560	ปี 2561	ปี 2562	ปี 2563	ปี 2564
รายจ่ายเกี่ยวเนื่องกับการปฏิบัติราชการที่ไม่เข้าลักษณะรายจ่ายหมวดอื่น ๆ					
ค่าใช้จ่ายในการเดินทางไปราชการ	14,240	32,300	26,800	65,000	40,000
โครงการกิจกรรมวันเทศบาล	10,000	0	0	1,000	0
ค่าบำรุงรักษาและซ่อมแซม	0	0	0	60,000	30,000
รวมค่าใช้จ่าย	213,240	236,590	234,800	448,000	457,309
รวมงบดำเนินงาน	213,240	236,590	234,800	453,000	524,309
งบลงทุน					
ค่าครุภัณฑ์					
ครุภัณฑ์คอมพิวเตอร์					
จัดซื้อเครื่องคอมพิวเตอร์ สำหรับงานประมวลผล แบบที่ 1 *	0	0	0	0	22,000
จัดซื้อเครื่องพิมพ์แบบฉีดหมึกพร้อมติดตั้งถังหมึกพิมพ์ (Ink Tank Printer)	0			4,300	4,300
จัดซื้อเครื่องพิมพ์เลเซอร์ หรือ LED ขนาด (18 หน้า/นาที)	0			2,600	0
จัดซื้อเครื่องสำรองไฟฟ้า ขนาด 800 VA				0	2,500
รวมค่าครุภัณฑ์	0	0	0	6,900	28,800
รวมงบลงทุน	0	0	0	6,900	28,800
รวมงานบริหารทั่วไปเกี่ยวกับการศึกษา	609,960	642,910	661,040	1,084,320	1,512,341

	รายจ่ายจริง			ประมาณการ	
	ปี 2560	ปี 2561	ปี 2562	ปี 2563	ปี 2564
งานระดับก่อนวัยเรียนและประถมศึกษา					
งบบุคลากร					
เงินเดือน (ฝ่ายประจำ)					
เงินเดือนพนักงาน	768,240	771,390	827,460	945,120	944,076
เงินวิทยฐานะ	0	17,500	80,500	84,000	144,000
ค่าตอบแทนพนักงานจ้าง	218,520	191,760	199,440	207,420	219,924
รวมเงินเดือน (ฝ่ายประจำ)	986,760	980,650	1,107,400	1,236,540	1,308,000
รวมงบบุคลากร	986,760	980,650	1,107,400	1,236,540	1,308,000
งบดำเนินงาน					
ค่าใช้จ่าย					
รายจ่ายเกี่ยวเนื่องกับการปฏิบัติราชการที่ไม่เข้าลักษณะรายจ่ายหมวดอื่นๆ					
โครงการจัดกิจกรรมงานวันเด็กแห่งชาติ	0	48,560	40,000	50,000	50,000
โครงการจัดกิจกรรมงานวันเด็กแห่งชาติ	20,000	0	0	0	0
โครงการป้องกันเด็กจมน้ำ	0	0	19,185	0	0
โครงการส่งเสริมกิจกรรมวันสำคัญต่าง ๆ	0	0	0	8,500	10,000
โครงการส่งเสริมพัฒนาการบริหารจัดการศูนย์พัฒนาเด็กเล็ก	0	0	0	20,000	20,000
โครงการสนับสนุนค่าใช้จ่ายการบริหารสถานศึกษา					
				488,400	2,762,710

(นายชาติ นามบุตร) (นายศิริบุปผ์ สารทอง)

ปลัดเทศบาลตำบลบึงข่างศิริพรประธานสภาเทศบาลตำบลบึงข่างคีลา 0

	รายจ่ายจริง			ประมาณการ		
	ปี 2560	ปี 2561	ปี 2562	ปี 2563	ปี 2564	ยอดต่าง (%)
โครงการสนับสนุนค่าใช้จ่ายในการบริหารสถานศึกษา	608,200	593,400	590,360	0	0	0 %
เงินอุดหนุนสำหรับสนับสนุนค่าใช้จ่ายในการจัดการศึกษาสำหรับศูนย์พัฒนาเด็กเล็ก ( ศพด. )	0	0	0	83,620	0	-100 %
รวมค่าใช้จ่าย	628,200	641,960	649,545	650,520	2,842,710	
ค่าวัสดุ						
ค่าอาหารเสริม (นม)	1,253,467.8	1,237,202.2	868,924.8	1,111,396	1,168,882	5.17 %
วัสดุกีฬา	2,250	0	0	0	0	0 %
รวมค่าวัสดุ	1,255,717.8	1,237,202.2	868,924.8	1,111,396	1,168,882	
รวมงบดำเนินงาน	1,883,917.8	1,879,162.2	1,518,469.8	1,761,916	4,011,592	
งบลงทุน						
ค่าครุภัณฑ์						
ครุภัณฑ์งานบ้านงานครัว						
จัดซื้อผ้ามาพันพร้อมอุปกรณ์	0	100,000	0	0	0	0 %
รวมค่าครุภัณฑ์	0	100,000	0	0	0	0 %
รวมงบลงทุน	0	100,000	0	0	0	0 %

นางสาวสุภาวดี นามบุตร

(นายชาติ นามบุตร)

(นายศิริคุปต์ สารทอง)

ปลัดเทศบาลตำบลอ่างศิลา

ประธานสภาเทศบาลตำบลอ่างศิลา

	รายจ่ายจริง			ประมาณการ	
	ปี 2560	ปี 2561	ปี 2562	ปี 2563	ปี 2564
งบเงินอุดหนุน					
เงินอุดหนุน					
เงินอุดหนุนส่วนราชการ	2,084,000	2,083,000	0	0	0
โครงการเงินอุดหนุนสำหรับสนับสนุน อาหารกลางวันเด็กประถมศึกษา	0	0	2,053,000	2,024,000	0
รวมเงินอุดหนุน	2,084,000	2,083,000	2,053,000	2,024,000	0
รวมงบเงินอุดหนุน	2,084,000	2,083,000	2,053,000	2,024,000	0
รวมงานระดับก่อนวัยเรียนและประถมศึกษา	4,954,677.8	5,042,812.2	4,678,869.8	5,022,456	5,319,592
รวมแผนงานการศึกษา	5,564,637.8	5,685,722.2	5,339,909.8	6,106,776	6,831,933
แผนงานสาธารณสุข					
งานบริหารทั่วไปเกี่ยวกับสาธารณสุข					
งบบุคลากร					
เงินเดือน (ฝ่ายประจำ)					
เงินเดือนพนักงาน	462,360	484,979.96	510,720	557,080	1,039,800
เงินประจำตำแหน่ง	0	0	0	42,000	42,000
ค่าจ้างลูกจ้างประจำ	186,960	194,220	205,380	221,760	232,920
รวมเงินเดือน (ฝ่ายประจำ)	649,320	679,199.96	716,100	820,840	1,314,720
รวมงบบุคลากร	649,320	679,199.96	716,100	820,840	1,314,720

ผู้อำนวยการ

ผู้อำนวยการ



(นายศิริศุภต์ สารทอง)



	รายจ่ายจริง			ประมาณการ	
	ปี 2560	ปี 2561	ปี 2562	ปี 2563	ปี 2564
โครงการป้องกันและควบคุมโรคใช้เลือดออก	0	0	0	0	50,000
โครงการฝึกอบรมเพิ่มประสิทธิภาพการทำงาน พัฒนาศักยภาพ และทัศนศึกษาดูงานนอกสถานที่ ด้านเศรษฐกิจของชุมชน ด้านสาธารณสุข ด้านการบริหารกิจการบ้านเมืองที่ดี และคุณธรรมจริยธรรม ของผู้บริหาร สมาชิกสภา ข้าราชการ และพนักงานเทศบาลตำบลอ่างศิลา อาสาสมัครสาธารณสุข (อสม.) ผู้นำชุมชน และเจ้าหน้าที่ที่เกี่ยวข้อง เทศบาลตำบลอ่างศิลา	154,420	0	0	0	0
โครงการรณรงค์รักษาความสะอาดชุมชน	0	0	0	20,000	10,000
โครงการอบรมเยาวชนยุคใหม่ใส่ใจอดีส์	0	0	0	10,000	10,000
โครงการอำเภอปลอดขยะ	0	8,950	0	20,000	10,000
ค่าบำรุงรักษาและซ่อมแซม	0	0	0	30,000	0
รวมค่าใช้จ่าย	194,420	22,269	6,340	216,000	295,000
ค่าวัสดุ					
วัสดุวิทยาศาสตร์หรือการแพทย์	53,375	0	69,880	180,000	100,000
รวมค่าวัสดุ	53,375	0	69,880	180,000	100,000
รวมงบดำเนินงาน	247,795	25,469	106,170	452,000	453,000

นายชวลี นามบุตร  
 (นายชวลี นามบุตร)  
 (นายชวลี นามบุตร) สาธารณสุข

	รายจ่ายจริง			ประมาณการ		
	ปี 2560	ปี 2561	ปี 2562	ปี 2563	ปี 2564	ยอดต่าง (%)
งบลงทุน						
ค่าครุภัณฑ์						
ครุภัณฑ์สำนักงาน						
จัดซื้อเก้าอี้สำนักงานพนักพิงกลางปรับใช้	7,500	0	0	0	0	0 %
ครุภัณฑ์คอมพิวเตอร์						
จัดซื้อเครื่องพิมพ์แบบฉีดหมึกพร้อมติดตั้ง						
ถังหมึกพิมพ์ (Ink Tank Printer)	0	0	4,300	0	0	0 %
จัดซื้อเครื่องพิมพ์เลเซอร์	0	0	2,600	0	0	0 %
เพื่อจัดซื้อเครื่องคอมพิวเตอร์ สำหรับงาน						
ประมวลผล แบบที่ 1	0	0	22,000	0	0	0 %
รวมค่าครุภัณฑ์	7,500	0	28,900	0	0	0
รวมงบลงทุน	7,500	0	28,900	0	0	0
งบเงินอุดหนุน						
เงินอุดหนุน						
เงินอุดหนุนนอกแผน	0	100,000	0	0	0	0 %
รวมเงินอุดหนุน	0	100,000	0	0	0	0
รวมงบเงินอุดหนุน	0	100,000	0	0	0	0
รวมงานบริหารทั่วไปเกี่ยวกับสาธารณสุข	904,615	804,668.96	851,170	1,272,840	1,767,720	

นางสาวสมใจ  

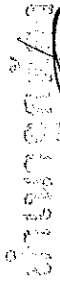
นางสาวสมใจ  

(นายทลี นามบุตร)  
 ปลัดเทศบาลตำบลอ่างศิลา

(นายศิริบุปป์ สาขทอง)  
 ปลัดเทศบาลตำบลอ่างศิลา



	รายจ่ายจริง			ประมาณการ	
	ปี 2560	ปี 2561	ปี 2562	ปี 2563	ปี 2564
งานบริการสาธารณสุขและงานสาธารณสุขอื่น					
งบดำเนินงาน					
ค่าตอบแทน					
ค่าตอบแทนผู้ปฏิบัติงานอื่นเป็นประโยชน์แก่องค์กรปกครองส่วนท้องถิ่น	0	0	0	30,000	140,000
รวมค่าตอบแทน	0	0	0	30,000	140,000
ค่าใช้จ่าย					
รายจ่ายเพื่อให้ได้มาซึ่งบริการ	401,258	467,860	0	0	0
รายจ่ายเพื่อให้ได้มาซึ่งบริการ	0	0	6,635	0	0
ค่าจ้างเหมาพนักงานผู้ชีพ (พนักงานขับรถฉุกเฉิน 1669)	0	0	465,306.42	120,000	0
จ้างเหมาบริการสำรวจจำนวนสุนัข/แมว	0	0	0	20,000	0
รายจ่ายเกี่ยวเนื่องกับการปฏิบัติราชการที่ไม่เข้าลักษณะรายจ่ายหมวดอื่นๆ					
โครงการ อสม. รักรักษาภาพประชาชน	0	0	0	0	10,000
โครงการฉีดวัคซีนป้องกันโรคพิษสุนัขบ้า	0	0	0	0	0
โครงการเทศบาลทวงไถ่ใส่สุขภาพ	0	0	0	0	10,000
โครงการป้องกันและแก้ไขปัญหา	0	0	0	0	10,000
สถานการณ์ฝุ่นละอองขนาดเล็ก PM2.5	0	0	0	0	10,000
โครงการป้องกันและควบคุมโรคไข้เลือดออก	0	19,985	50,000	20,000	0

นายสุวิทย์ สารทอง  
 (นายสุวิทย์ สารทอง)  
 (นายชาติ นามบุตรี) ประธานสภาเทศบาลตำบลวังศิลา  
 ปลัดเทศบาลตำบลวังศิลา

	รายจ่ายจริง				ประมาณการ	
	ปี 2560	ปี 2561	ปี 2562	ปี 2563	ปี 2564	ยอดต่าง (%)
โครงการป้องกันและระงับโรคติดต่อ	0	0	0	0	10,000	100 %
โครงการส่งเสริมการค้าเงินงานและบริหาร						
จัดการระบบแพทยฉุกเฉินขององค์กรปกครองส่วนท้องถิ่น	0	0	0	5,000	0	-100 %
โครงการส่งเสริมและพัฒนายกระดับตลาดประชารัฐ	0	0	0	0	30,000	100 %
โครงการสร้างภูมิคุ้มกันและแก้ไขปัญหาการมีเพศสัมพันธ์และตั้งครรภ์ไม่พร้อมก่อนวัยอันควรในกลุ่มวัยรุ่น	0	0	0	10,000	0	0 %
<b>รวมค่าใช้จ่าย</b>	<b>401,258</b>	<b>507,845</b>	<b>521,941.42</b>	<b>175,000</b>	<b>80,000</b>	
<b>ค่าวัสดุ</b>						
วัสดุเชื้อเพลิงและหล่อลื่น	0	0	0	30,000	0	-100 %
วัสดุวิทยาศาสตร์หรือการแพทย์	0	0	23,100	24,000	0	-100 %
<b>รวมค่าวัสดุ</b>	<b>0</b>	<b>0</b>	<b>23,100</b>	<b>54,000</b>	<b>0</b>	
<b>รวมงบดำเนินงาน</b>	<b>401,258</b>	<b>507,845</b>	<b>545,041.42</b>	<b>259,000</b>	<b>220,000</b>	
งบเงินอุดหนุน						
เงินอุดหนุน						
เงินอุดหนุนเอกชน						
โครงการพระราชดำริด้านสาธารณสุข						
โครงการพระราชดำริด้านสาธารณสุข	0	0	100,000	100,000	0	-100 %

(นายที นนบุตร)
   
 (นายศิริบุค สารทอง)
   
 ผู้อำนวยการศูนย์สุขภาพชุมชน
   
 กรมส่งเสริมสุขภาพ
   
 กระทรวงสาธารณสุข

	รายจ่ายจริง			ประมาณการ	
	ปี 2560	ปี 2561	ปี 2562	ปี 2563	ปี 2564
เงินอุดหนุนกิจกรรมที่เป็นสาธารณประโยชน์					
โครงการขยะและอุปกรณ์การเรียน	0	0	0	20,000	10,000
รวมเงินอุดหนุน	0	0	100,000	120,000	110,000
รวมงบเงินอุดหนุน	0	0	100,000	120,000	110,000
รวมงานบริการสาธารณสุขและงานสาธารณสุขอื่น	401,258	507,845	645,041.42	379,000	330,000
รวมแผนงานสาธารณสุข	1,305,873	1,312,513.96	1,496,211.42	1,651,840	2,097,720
แผนงานเฉพาะและชุมชน					
งานบริหารทั่วไปเกี่ยวกับคณะและชุมชน					
งบบุคลากร					
เงินเดือน (ฝ่ายประจำ)					
เงินเดือนพนักงาน	1,097,700	1,167,540	1,054,562.64	1,225,060	1,194,960
เงินประจำตำแหน่ง	42,000	42,000	42,000	42,000	42,000
ค่าตอบแทนพนักงานจ้าง	455,040	471,960	490,200	509,790	530,400
เงินเพิ่มต่าง ของพนักงานจ้าง	23,220	6,300	0	0	0
รวมเงินเดือน (ฝ่ายประจำ)	1,617,960	1,687,800	1,586,762.64	1,776,850	1,767,360
รวมงบบุคลากร	1,617,960	1,687,800	1,586,762.64	1,776,850	1,767,360

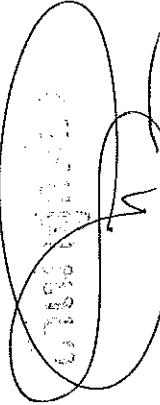
นางสาวสุวิมล  

(นางชาติ นนบุตร)

ปลัดเทศบาลตำบลบ้านดง

นางสาวสุวิมล  

(นายศิริคุปต์ สารทอง)

ประธานสภาเทศบาลตำบลบ้านดง

	รายจ่ายจริง			ประมาณการ		
	ปี 2560	ปี 2561	ปี 2562	ปี 2563	ปี 2564	ยอดต่าง (%)
งบดำเนินงาน						
ค่าตอบแทน						
ค่าตอบแทนผู้ปฏิบัติราชการอันเป็นประโยชน์แก่องค์กรปกครองส่วนท้องถิ่น	0	0	38,600	0	0	0 %
ค่าตอบแทนการปฏิบัติงานนอกเวลาราชการ	0	0	0	5,000	5,000	0 %
ค่าเช่าบ้าน	36,000	36,000	36,000	36,000	42,000	16.67 %
เงินช่วยเหลือการศึกษาบุตร	0	0	2,400	10,000	10,000	0 %
รวมค่าตอบแทน	36,000	36,000	77,000	51,000	57,000	
ค่าใช้จ่าย						
รายจ่ายเพื่อได้มาซึ่งบริการ	179,316	444,217.6	0	0	0	0 %
รายจ่ายเพื่อให้ได้มาซึ่งบริการ	0	0	9,041.5	10,000	535,540	5,255.4 %
ค่าจ้างเหมาช่างซ่อมบำรุง	0	0	280,000	395,000	0	-100 %
รายจ่ายเกี่ยวเนื่องกับการปฏิบัติราชการที่ไม่ใช่ลักษณะรายจ่ายหมวดอื่นๆ						
ค่าใช้จ่ายในการเดินทางไปราชการ (นายชาติ นามบุตร) 20						
ค่าใช้จ่ายในการเดินทางไปราชการ (นายศิริคุงศ์ สสารทอง)				50,000	40,000	-20 %
ค่าใช้จ่ายในการเดินทางไปราชการในจังหวัดตากและจังหวัดลำปาง	0	34,040	33,596	0	0	0 %
ค่าบำรุงรักษาและซ่อมแซม	246,618.01	0	167,367.15	610,000	150,000	-75.41 %
รวมค่าใช้จ่าย	465,254.01	478,257.6	490,004.65	1,065,000	725,540	
ค่าวัสดุ						
วัสดุก่อสร้าง	0	0	0	350,000	250,000	-28.57 %

	รายจ่ายจริง			ประมาณการ	
	ปี 2560	ปี 2561	ปี 2562	ปี 2563	ปี 2564
วัสดุยานพาหนะและขนส่ง	0	0	91,600	150,000	-63.88 %
วัสดุการเกษตร	0	0	27,040	30,000	0 %
รวมค่าวัสดุ	0	0	118,640	530,000	334,178
รวมงบดำเนินงาน	501,254.01	514,257.6	685,644.65	1,646,000	1,116,718
งบลงทุน					
ค่าครุภัณฑ์					
ครุภัณฑ์สำนักงาน					
จัดซื้อเครื่องปรับอากาศ แบบแยกส่วน ชนิดตั้งพื้นหรือชนิดแขวน (มีระบบฟอกอากาศ)	0	0	28,000	0	0 %
จัดซื้อถังน้ำ	0	0	0	37,200	-100 %
ครุภัณฑ์การเกษตร					
จัดซื้อเครื่องสูบน้ำไฟฟ้าแบบมอเตอร์จมน้ำ					150,000
จัดซื้อเครื่องสูบน้ำไฟฟ้าแบบมอเตอร์จมน้ำ ( Submersible Pump )			86,280	150,000	-100 %
ครุภัณฑ์ก่อสร้าง					
จัดซื้อครุภัณฑ์ชุดเก็บตัวอย่างคอนกรีต ขนาด 15x15x15 cm.	5,500	0	0	0	0 %
จัดซื้อครุภัณฑ์เข็มแมอร์ส ขนาด 1.5 แรงแม้จำนวน 3 เครื่อง เครื่องละ 18,000 บาท	17,820	0	0	0	0 %



8 MB					
4. มีช่องเชื่อมต่อ (Interface) แบบ Parallel หรือ USB 2.0 หรือดีกว่า จำนวนไม่น้อยกว่า 1 ช่อง					
5. สามารถใช้ได้กับ A4, Letter, Legal และ Custom โดยยกได้กระดาษได้ไม่น้อยกว่า 150 แผ่น (จัดตามประเภทเกณฑ์ราคากลางและคุณลักษณะพื้นฐานครุภัณฑ์คอมพิวเตอร์ของกระทรวงเทคโนโลยีสารสนเทศและการสื่อสาร)					
(แผนพัฒนาท้องถิ่นปี (พ.ศ.2561-2564) หน้า 210)					
เครื่องพิมพ์แบบฉีดหมึก (Inkjet Printer) สำหรับกระดาษขนาด A3	0	0	6,300	0 %	6,300
เครื่องสำรองไฟฟ้า ขนาด 1 kVA	0	3,600	0	0 %	0
จัดซื้อเครื่องคอมพิวเตอร์ สำหรับประมวลผล แบบที่ 2*	0	30,000	0	0 %	0
จัดซื้อเครื่องสำรองไฟฟ้า ขนาด 1 kVA	0	0	0	100 %	5,900
จัดซื้อเครื่องสำรองไฟฟ้า ขนาด 800 VA	0	0	2,500	-100 %	0
รวมค่าครุภัณฑ์	38,320	36,800	119,780		201,500
ค่าที่ดินและสิ่งก่อสร้าง					168,600

อาคารต่าง ๆ

นายชวลิต นามบุตร

(นายชวลิต นามบุตร)

(นายศิริคุปต์ สารทอง)

	รายจ่ายจริง				ประมาณการ	
	ปี 2560	ปี 2561	ปี 2562	ปี 2563	ปี 2564	ยอดต่าง (%)
โครงการบ้านท้องถิ่นประชารัฐร่วมใจ เทิด ไถ่องค์ราชัน ราชินี	100,000	0	0	0	0	0 %
รวมค่าที่ดินและสิ่งก่อสร้าง	100,000	0	0	0	0	0
รวมงบลงทุน	138,320	36,800	119,780	201,500	168,600	
รวมงานบริหารทั่วไปเกี่ยวกับคณะและชุมชน	2,257,534.01	2,238,857.6	2,392,187.29	3,624,350	3,052,678	
งานไฟฟ้าถนน						
งบดำเนินงาน						
ค่าวัสดุ						
วัสดุไฟฟ้าและวิทยุ	83,311	0	147,989	200,000	50,000	-75 %
วัสดุก่อสร้าง	249,309.4	0	0	0	0	0 %
รวมค่าวัสดุ	332,620.4	0	147,989	200,000	50,000	
รวมงบดำเนินงาน	332,620.4	0	147,989	200,000	50,000	

นางสาวสุภาวดี งาม



(นายศิริคุปต์ / สาขาทอง)

ประธานสภาเทศบาลตำบลอ่างศิลา

นายชาติ นามบุตร

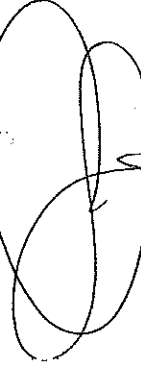

(นายชาติ นามบุตร)

ปลัดเทศบาลตำบลอ่างศิลา



	รายจ่ายจริง			ประมาณการ	
	ปี 2560	ปี 2561	ปี 2562	ปี 2563	ปี 2564
งบเงินอุดหนุน					
เงินอุดหนุน					
เงินอุดหนุนส่วนราชการ					
อุดหนุนการไฟฟ้าส่วนภูมิภาคอำเภอพิบูลมังสาหาร	0	0	0	200,000	0 %
รวมเงินอุดหนุน	0	0	0	200,000	200,000
รวมงบเงินอุดหนุน	0	0	0	200,000	200,000
รวมงานไฟฟ้าถนน	332,620.4	0	147,989	400,000	250,000
งานกำจัดขยะมูลฝอยและสิ่งปฏิกูล					
งบดำเนินงาน					
ค่าใช้จ่าย					
รายจ่ายเพื่อให้ได้มาซึ่งบริการ	1,456,700	981,839	0	0	0 %
รายจ่ายเพื่อให้ได้มาซึ่งบริการ	0	0	44,745	0	0 %
ค่าจ้างเหมาบริการทำความสะอาดภายในเขตเทศบาลตำบลอ่างศิลา	0	0	0	0	100 %
ค่าจ้างเหมาบริการทำความสะอาดภายในเขตเทศบาลตำบลอ่างศิลา	0	0	1,098,952.35	1,599,000	-100 %
รายจ่ายเกี่ยวข้องกับกรปฏิบัติการที่ไม่เข้าลักษณะรายจ่ายหมวดอื่นๆ					
โครงการคิดแยกขยะมูลฝอย	0		0	10,000	0 %
					10,000

(นายทลี นนบุตร)

(นายศิริคุปต์ สารทอง)

นายกเทศมนตรีเทศบาลตำบลอ่างศิลา ประจำปีงบประมาณ ๒๕๖๓

	รายจ่ายจริง				ประมาณการ	
	ปี 2560	ปี 2561	ปี 2562	ปี 2563	ปี 2564	ยอดต่าง (%)
โครงการจัดการขยะมูลฝอย สิ่งปฏิกูลและน้ำเสีย	0	0	0	10,000		-50 %
โครงการจัดบริการหรือปรับปรุงห้องสุขาสาธารณะ	0	0	0	0		100 %
โครงการจัดบริการหรือปรับปรุงห้องสุขาสาธารณะ	0	0	0	20,000		-100 %
ค่าบำรุงรักษาและซ่อมแซม	0	0	0	100,000		0 %
รวมค่าใช้จ่าย	1,456,700	981,839	1,143,697.35	1,739,000		
ค่าวัสดุ						
วัสดุงานบ้านงานครัว	61,643	0	99,000	0		0 %
วัสดุเครื่องแต่งกาย	5,400	0	0	50,000		0 %
รวมค่าวัสดุ	67,043	0	99,000	50,000		
รวมงบดำเนินงาน	1,523,743	981,839	1,242,697.35	1,789,000		
งบลงทุน						
ค่าครุภัณฑ์						
ครุภัณฑ์การเกษตร						
จัดซื้อเครื่องฟั่นหมอกควัน	0		0	59,000		-100 %
ครุภัณฑ์งานบ้านงานครัว						
เครื่องตัดหญ้าแบบข้อแข็ง	0		0	28,500		0 %
จัดซื้อเครื่องตัดหญ้าแบบข้อแข็ง	0	9,500	28,500	0		0 %
จัดซื้อเครื่องตัดหญ้าแบบใบ	0	13,000	0	0		0 %

	รายจ่ายจริง			ประมาณการ		
	ปี 2560	ปี 2561	ปี 2562	ปี 2563	ปี 2564	ยอดต่าง (%)
จัดซื้อถังขยะ	0	0	0	50,000	0	0 %
รวมค่าครุภัณฑ์	0	22,500	28,500	137,500		78,500
ค่าที่ดินและสิ่งก่อสร้าง						
ค่าบำรุงรักษาและปรับปรุงที่ดินและสิ่งก่อสร้าง						
โครงการปรับปรุงพื้นที่กำจัดขยะมูลฝอย	100,000	0	79,700	68,800		0.29 %
รวมค่าที่ดินและสิ่งก่อสร้าง	100,000	0	79,700	68,800		69,000
รวมงบลงทุน	100,000	22,500	108,200	206,300		147,500
รวมงานกำจัดขยะมูลฝอยและสิ่งปฏิกูล	1,623,743	1,004,339	1,350,897.95	1,995,300		1,512,500
รวมแผนงานเคหะและชุมชน	4,213,897.41	3,243,196.6	3,891,073.64	6,019,650		4,815,178
แผนงานสร้างความเข้มแข็งของชุมชน						
งานบริหารทั่วไปเกี่ยวกับสร้างความเข้มแข็งของชุมชน						
งบบุคลากร						
เงินเดือน (ฝ่ายประจำ)						
เงินเดือนพนักงาน	291,000	308,640	320,640	349,320		5.77 %
ค่าตอบแทนพนักงานจ้าง	200,280	208,320	215,640	223,680		4.28 %
รวมเงินเดือน (ฝ่ายประจำ)	491,280	516,960	536,280	573,000		602,731
รวมงบบุคลากร	491,280	516,960	536,280	573,000		602,731

นายชาติ นามบุตร

(นายชาติ นามบุตร)

นายศิริรุพต์ / สารทอง

(นายศิริรุพต์ / สารทอง)

	รายจ่ายจริง				ประมาณการ	
	ปี 2560	ปี 2561	ปี 2562	ปี 2563	ปี 2564	ยอดต่าง (%)
งบดำเนินงาน						
ค่าใช้จ่าย						
รายจ่ายเกี่ยวกับการปฏิบัติราชการที่ไม่เข้าลักษณะรายจ่ายหมวดอื่นๆ						
ค่าใช้จ่ายในการเดินทางไปราชการ	6,300	12,680	19,020	30,000	30,000	0 %
โครงการแก้ไขปัญหาความเดือดร้อนและพัฒนาคณะภาพชีวิต	0	0	0	0	10,000	100 %
โครงการจ้างนักเรียน, นักศึกษาช่วงปิดภาคเรียน	0	15,000	0	0	0	0 %
โครงการดำเนินการพัฒนาสตรีและครอบครัว	0	0	0	0	10,000	100 %
โครงการพัฒนา เอลิมพระเกียรติตามรอยเบื้องพระยุคลบาท ประจำปี พ.ศ.2559	7,570	0	0	0	0	0 %
โครงการส่งเสริมผู้สูงอายุใส่ใจสุขภาพ	0	0	0	0	30,000	100 %
โครงการส่งเสริมสนับสนุนการจัดทำแผนชุมชน	0	0	0	10,000	10,000	0 %
โครงการสภาเด็ก	0	0	0	0	10,000	100 %
โครงการเสริมสร้างครอบครัวอบอุ่นเข้มแข็ง	0	0	0	0	50,000	100 %
โครงการอบรมคุณธรรมจริยธรรมแก่เยาวชน	0	0	0	0	10,000	100 %
รวมค่าใช้จ่าย	13,870	27,680	19,020	40,000	160,000	
รวมงบดำเนินงาน	13,870	27,680	19,020	40,000	160,000	

	รายจ่ายจริง			ประมาณการ	
	ปี 2560	ปี 2561	ปี 2562	ปี 2563	ปี 2564
งบลงทุน					
ค่าครุภัณฑ์					
ครุภัณฑ์คอมพิวเตอร์					
จัดซื้อเครื่องคอมพิวเตอร์ สำหรับงาน ประมวลผล แบบที่ 1 *	0	0	0	22,000	-100 %
รวมค่าครุภัณฑ์	0	0	0	22,000	0
รวมงบลงทุน	0	0	0	22,000	0
รวมงานบริหารทั่วไปเกี่ยวกับสร้างเสริมแห่งชุมชน	505,150	544,640	555,300	635,000	762,731
งานส่งเสริมและสนับสนุนความเข้มแข็งชุมชน					
งบดำเนินงาน					
ค่าใช้จ่าย					
รายจ่ายเกี่ยวเนื่องกับการปฏิบัติการที่ไม่เข้า ลักษณะรายจ่ายหมวดอื่นๆ					
โครงการแก้ไขปัญหาความเดือดร้อนและ พัฒนาคุณภาพชีวิต	0	9,000	0	10,000	-100 %
โครงการจ้างนักเรียน, นักศึกษาช่วงปิดภาค เรียน	30,000	0	0	0	0 %
โครงการด้านการพัฒนาสตรีและครอบครัว	0	0	0	10,000	-100 %

(นายศิริคุณท์ สาทอง)

(นายชวสิทธิ์ นามนตรี)

ปลัดเทศบาลตำบลช้างเผือก

	รายจ่ายจริง				ประมาณการ	
	ปี 2560	ปี 2561	ปี 2562	ปี 2563	ปี 2564	ยอดต่าง (%)
โครงการฝึกอบรมการจัดทำดอกไม้จันทน์ เพื่อใช้ในราชพิธีถวายพระเพลิงพระบรมศพ พระบาทสมเด็จพระปรมินทรมหาภูมิ พลอดุลยเดช	35,000	0	0	0	0	0 %
โครงการฝึกอบรมส่งเสริมกิจกรรมกลุ่มแม่ บ้านและสตรีอาสาพัฒนาเทศบาล (การทำ ขนมสมุนไพรสุขภาพ)	0	0	15,000	0	0	0 %
โครงการส่งเสริมเศรษฐกิจผู้ยากไร้และผู้ด้อย โอกาส	0	0	0	10,000	0	-100 %
โครงการสายใยใส่ใจผู้สูงอายุ	30,000	30,000	30,000	0	0	0 %
โครงการอบรมการทำขนมไทย	0	0	20,000	0	0	0 %
โครงการอบรมทักษะการจักสานพลาสติก	0	20,000	0	0	0	0 %
รวมค่าใช้จ่าย	95,000	59,000	65,000	30,000	30,000	0
รวมงบดำเนินงาน	95,000	59,000	65,000	30,000	30,000	0
รวมงานส่งเสริมและสนับสนุนความเข้มแข็งชุมชน	95,000	59,000	65,000	30,000	30,000	0
รวมแผนงานสร้างเสริมสุขภาพของชุมชน	600,150	603,640	620,300	665,000	762,731	

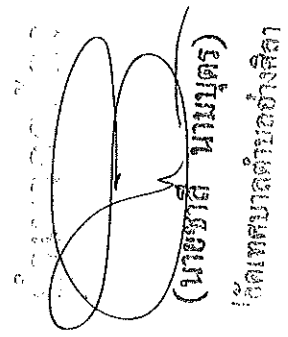

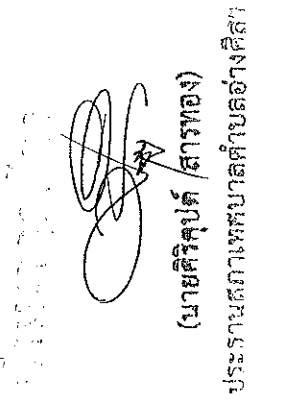
  
 (นายชาติ นามบุตร)
   
 ใต้เทศมนตรีตำบลช้างคลาน

  
 (นายศิริศุภต์ สารทอง)
   
 ประธานสภาเทศบาลตำบลช้างคลาน

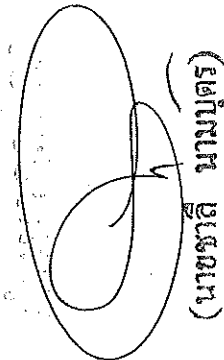
	รายจ่ายจริง				ประมาณการ	
	ปี 2560	ปี 2561	ปี 2562	ปี 2563	ปี 2564	ยอดต่าง (%)
แผนงานการศาสนาวัฒนธรรมและนันทนาการ						
งานบริการทั่วไปเกี่ยวกับศาสนาวัฒนธรรมและนันทนาการ						
งบดำเนินงาน						
ค่าใช้จ่าย						
รายจ่ายเกี่ยวเนื่องกับการปฏิบัติราชการที่ไม่เข้าลักษณะรายจ่ายหมวดอื่นๆ						
โครงการจัดกิจกรรมวันคล้ายวันพระราชสมภพ พระบาทสมเด็จพระปรมินทรมหาภูมิพลอดุลยเดช	0	0	0	0	0	100 %
โครงการจัดกิจกรรมวันคล้ายวันสวรรคตของสมเด็จพระปรมินทรมหาภูมิพลอดุลยเดช บรมนาถบพิตร	0	0	0	1,500	10,000	566.67 %
โครงการจัดกิจกรรมวันเฉลิมพระชนมพรรษาพระบาทสมเด็จพระปรเมนทรมหาอานันทมหิดลพระอัฐมรามาธิบดินทร	0	0	0	0	0	100 %
โครงการร่วมงานจัดงานบุญคุณลาภคุ้มข้าวใหญ่ ( จุมนผี )	0	25,000	0	0	0	0 %

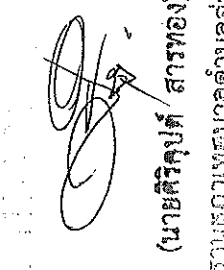

(นายชวลี นามนง)



(นายศิริคุปต์ สารทอง)

	รายจ่ายจริง			ประมาณการ		
	ปี 2560	ปี 2561	ปี 2562	ปี 2563	ยอดต่าง (%)	ปี 2564
โครงการวันครอบครัว	0	50,000	50,000	0	0 %	0
โครงการวันป้อมทหารราช	14,950	1,000	10,000	20,000	0 %	20,000
รวมค่าใช้จ่าย	14,950	76,000	60,000	21,500		50,000
รวมงบดำเนินงาน	14,950	76,000	60,000	21,500		50,000
รวมงานบริหารทั่วไปเกี่ยวกับศาสนาวัดชนบทธรรมและ นันทนาการ	14,950	76,000	60,000	21,500		50,000
งานกีฬาและนันทนาการ						
งบดำเนินงาน						
ค่าใช้จ่าย						
รายจ่ายเกี่ยวกับบริการปฏิบัติราชการที่ไม่เข้า ลักษณะรายจ่ายหมวดอื่นๆ						
โครงการจัดการแข่งขันกีฬาประชาชน สัมพันธ์เทศบาลตำบลอ่างศิลา	120,000	148,790	142,102	150,000	-20 %	120,000
โครงการจัดการแข่งขันฟุตบอล	20,000	0	0	0	0 %	0
รวมค่าใช้จ่าย	140,000	148,790	142,102	150,000		120,000
รวมงบดำเนินงาน	140,000	148,790	142,102	150,000		120,000
รวมงานกีฬาและนันทนาการ	140,000	148,790	142,102	150,000		120,000

(นายชาติ นามบุตร)  
ปลัดเทศบาลตำบลอ่างศิลา

(นายศิริสุปต์ สารทอง)  
ประธานสภาเทศบาลตำบลอ่างศิลา



	รายจ่ายจริง			ประมาณการ	
	ปี 2560	ปี 2561	ปี 2562	ปี 2563	ปี 2564
งานศาสนาวัดธรรมห้องถ้ำ					
งบดำเนินงาน					
ค่าใช้จ่าย					
รายจ่ายเพื่อให้ได้มาซึ่งบริการ					
รายจ่ายเพื่อให้ได้มาซึ่งบริการ	0	0	69,533	0	0 %
รายจ่ายเกี่ยวเนื่องกับการปฏิบัติราชการที่ไม่เข้าลักษณะรายจ่ายหมวดอื่นๆ					
โครงการกิจกรรมงานประเพณีแห่เทียนเข้าพรรษาและส่งเสริมท่องเที่ยว	0	0	0	120,000	0 %
โครงการกิจกรรมประเพณีลอยกระทง	0	0	0	100,000	0 %
โครงการกิจกรรมสงกรานต์	0	0	0	0	100 %
โครงการร่วมงานจัดงานบุญคูณลานคุ้มข้าวใหญ่ (จูมมณี)	0	0	0	0	100 %
โครงการสืบสานวัฒนธรรมภูมิปัญญาท้องถิ่น	6,690	9,500	8,750	4,000	275 %
โครงการอนุรักษ์วัฒนธรรมประเพณีลอยกระทง	0	0	80,000	0	0 %
โครงการอนุรักษ์วัฒนธรรมประเพณีสงกรานต์	100,000	99,840	100,000	0	0 %

(นายชาติ นพบุรุษ)

(นายศิริคุปต์ สารทอง)

	รายจ่ายจริง			ประมาณการ		
	ปี 2560	ปี 2561	ปี 2562	ปี 2563	ปี 2564	ยอดต่าง (%)
โครงการอนุรักษ์วัฒนธรรมประเพณีให้ เทียบเข้าพระราชและส่งเสริมการท่องเที่ยว	119,650	101,000	129,112	0	0	0 %
รวมค่าใช้จ่าย	226,340	210,340	387,395	224,000		
รวมงบดำเนินงาน	226,340	210,340	387,395	224,000		
รวมงานศาสนาคณะวัฒนธรรมท้องถิ่น	226,340	210,340	387,395	224,000		
รวมแผนงานการศึกษาคณะวัฒนธรรมและนันทนาการ	381,290	435,130	589,497	395,500		
แผนงานอุตสาหกรรมและการโยธา						
งานบริหารทั่วไปเกี่ยวกับอุตสาหกรรมและการโยธา						
งบดำเนินงาน						
ค่าวัสดุ						
วัสดุก่อสร้าง	0	0	218,411	0	0	0 %
รวมค่าวัสดุ	0	0	218,411	0	0	0
รวมงบดำเนินงาน	0	0	218,411	0	0	0
รวมงานบริหารทั่วไปเกี่ยวกับอุตสาหกรรมและการโยธา	0	0	218,411	0	0	0

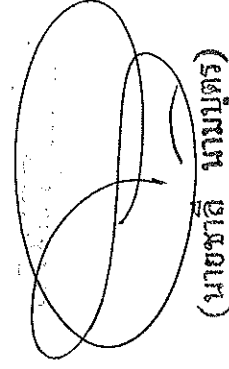

(นายชาติ นามบุตร)

กิตติเทพมณฑลตำบลอ่างศิลา



(นายศิริศุภต์/สารทอง)

ประธานสภาเทศบาลตำบลอ่างศิลา

	รายจ่ายจริง				ประมาณการ	
	ปี 2560	ปี 2561	ปี 2562	ปี 2563	ปี 2564	ยอดต่าง (%)
งานก่อสร้างโครงสร้างพื้นฐาน						
งบลงทุน						
ค่าที่ดินและสิ่งก่อสร้าง						
ค่าก่อสร้างสิ่งสาธารณูปการ						
โครงการก่อสร้างรัฐวิสาหกิจพัฒนาเด็กเล็กเทศบาลตำบลอ่างศิลา	0	0	0	0	0	100 %
โครงการก่อสร้างโรงพยาบาลศูนย์พัฒนาเด็กเล็กเทศบาลตำบลอ่างศิลา	0	100,000	0	0	0	0 %
โครงการบ้านทอถนอมประชาชนร่วมใจ เขต 1	0	100,000	132,000	0	0	0 %
โครงการบ้านทอถนอมประชาชนร่วมใจ เขต 2	0	0	0	132,700	0	-100 %
โครงการปรับปรุงต่อเติมซ่อมแซม ศูนย์พัฒนาเด็กเล็กเทศบาลตำบลอ่างศิลา	0	0	0	0	0	100 %
ค่าก่อสร้างสิ่งสาธารณูปโภค						
โครงการก่อสร้างรางระบายน้ำ ค.ส.ล. ซอยโชคชัย - อ.สงเสริม หมู่ที่ 3 บ้านอ่างศิลา						
โครงการก่อสร้างรางระบายน้ำ ค.ส.ล. ซอยโชคชัย - อ.สงเสริม หมู่ที่ 3 บ้านอ่างศิลา						
โครงการก่อสร้างรางระบายน้ำ ค.ส.ล. ซอยเทศบาล 1 หมู่ที่ 5 บ้านโนนโพธิ์						
โครงการก่อสร้างรางระบายน้ำ ค.ส.ล. ซอยสุขสำราญ หมู่ที่ 4 บ้านอ่างทิมสามัคคี						

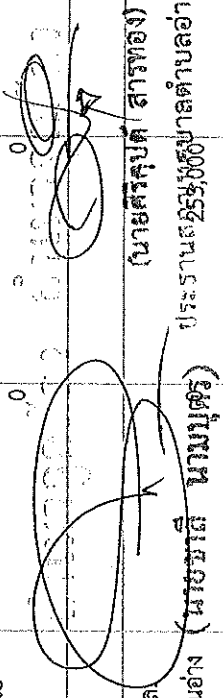
  
 (นายสุวิทย์ สุขุม)
   
 ประธานสภาเทศบาลตำบลอ่างศิลา

ปลัดเทศบาลตำบลอ่างศิลา

	รายจ่ายจริง				ประมาณการ	
	ปี 2560	ปี 2561	ปี 2562	ปี 2563	ปี 2564	ยอดต่าง (%)
โครงการก่อสร้างรายนายน้ำ ค.ส.ล. ถนนเกษมสุข หมู่ที่ 4 บ้านอ่างหินสามัคคี ตำบลอ่างศิลา	0	0	0	0	0	100 %
โครงการก่อสร้างรายนายน้ำ ค.ส.ล. ถนนเทศบาล 2 หมู่ที่ 5 บ้านโนนโพธิ์ ตำบลอ่างศิลา	0	0	0	0	0	100 %
โครงการก่อสร้างรายนายน้ำ ค.ส.ล. ถนนนามวา หมู่ที่ 4	0	0	0	289,000	0	-100 %
โครงการก่อสร้างรายนายน้ำ ค.ส.ล. ถนนรอบบ้าน หมู่ที่ 4 บ้านอ่างหินสามัคคี	0	261,000	0	0	0	0 %
โครงการก่อสร้างรายนายน้ำ ค.ส.ล. ถนนวิวัฒน์ หมู่ที่ 4 บ้านอ่างหินสามัคคี	208,000	0	0	0	0	0 %
โครงการก่อสร้างรายนายน้ำ ค.ส.ล. ถนนศิลารักษ์ หมู่ที่ 9 บ้านศิลารักษ์ ตำบลอ่างศิลา	0	0	0	0	0	100 %
โครงการก่อสร้างรายนายน้ำ ค.ส.ล. ถนนศิลารักษ์ หมู่ที่ 9	0	0	0	320,000	0	-100 %
โครงการก่อสร้างรายนายน้ำ ค.ส.ล. ถนนส่งเสริม หมู่ที่ 3 บ้านอ่างหินใต้	0	0	0	262,900	0	-100 %
โครงการก่อสร้างรายนายน้ำ ค.ส.ล. ถนนสุขสมบูรณ์ หมู่ที่ 3 บ้านอ่างหินใต้ ตำบลอ่างศิลา	0	0	0	0	0	100 %

(นายชาติ นามบุตร)

ปลัดเทศบาลตำบลอ่างศิลา

(นายศิริคุปต์ สารทอง)

	รายงานจริง				ประมาณการ	
	ปี 2560	ปี 2561	ปี 2562	ปี 2563	ปี 2564	ยอดต่าง (%)
โครงการก่อสร้างรางระบายน้ำ ค.ส.ถ.ถนน อ่างหิน หมู่ที่ 2 บ้านอ่างหินเหนือ ตำบล อ่างศิลา	0	0	0	0	488,000	100 %
โครงการก่อสร้างรางระบายน้ำ คลล .ขอยกลางเมือง หมู่ที่ 9 บ้านศิลาภิรักษ์	0	147,000	0	0	0	0 %
โครงการซ่อมแซมถนนแกนเมือง ( ตลาดสด - คลองชลประทาน ) หมู่ที่ 2 บ้านอ่างหิน เหนือ	0	0	0	106,000	0	-100 %
โครงการซ่อมแซมผิวจราจรถนนสภาพ (ศาลาหกเหลี่ยม) หมู่ที่ 2 บ้านอ่างหิน เหนือ	0	0	0	468,000	0	-100 %
โครงการปรับปรุงถนนดินพร้อมเสริมผิว จราจรลูกรัง ถนนสภาพ - ถนนเลียบคลอง ชลประทาน 2ขวา หมู่ที่ 2 บ้านอ่างหิน เหนือ	0	0	384,200	0	0	0 %
โครงการปรับปรุงภูมิทัศน์บริเวณทุ่งน้อย หมู่ที่ 2	0	0	0	369,000	0	-100 %
ค่าบำรุงรักษาและปรับปรุงที่ดินและสิ่งก่อสร้าง						
โครงการปรับปรุงซ่อมแซมลานกีฬา หมู่ที่ 5	0	0	0	297,000	0	-100 %

นายชวลิต งามบุตร

(นายชวลิต งามบุตร)

นายศิริคุปต์ สาทอง

(นายศิริคุปต์ สาทอง)

	รายจ่ายจริง			ประมาณการ	
	ปี 2560	ปี 2561	ปี 2562	ปี 2563	ปี 2564
โครงการปรับปรุงเสียดังตามสายเทศบาล ตำบลอ่างศิลา โดยการเดินสาย Drop Wire (0.90 mm.) 2 Cores พาดสายเสาไฟฟ้า ระยะทาง 3,000 เมตร พร้อมติดตั้งตู้โพงขยายเสียง สำหรับรูปแบบฮอร์น บนเสาหอกระจายข่าว หมู่ที่ 2 , หมู่ที่ 5 และหมู่ที่ 9 จำนวน 3 จุด รวม 12 ตัว พร้อมต่อสาย POWER AMPLIFIER และไมโครโฟน (ตามแบบเทศบาลตำบลอ่างศิลา) กักหนด) แผนพัฒนาท้องถิ่น 4 ปี (พ.ศ.2561-2564) เพิ่มเติม ฉบับที่ 2 พ.ศ.2561 หน้า 2	0	179,800	0	0	0
ค่าออกแบบ ค่าควบคุมงานที่จ่ายให้แก่เอกชน นิตบุคคหรือบุคคลภายนอกเพื่อให้ได้มาซึ่งสิ่งก่อสร้าง					
ค่าออกแบบ ค่าควบคุมงานที่จ่ายให้แก่เอกชน (นายชาติ นนบุตร) ประธานสภาเทศบาลตำบลอ่างศิลา นิตบุคคหรือบุคคลภายนอกเพื่อให้ได้มาซึ่งสิ่งก่อสร้าง (นายศิริคุปต์ สารทอง)					
รวมค่าที่ดินและสิ่งก่อสร้าง	208,000	1,040,800	694,900	2,969,600	2,492,600
รวมงบลงทุน	208,000	1,040,800	694,900	2,969,600	2,492,600
รวมงานก่อสร้างโครงสร้างพื้นฐาน	208,000	1,040,800	694,900	2,969,600	2,492,600
รวมแผนงานอนุสภาพราชการโยธา	208,000	1,040,800	913,311	2,969,600	2,492,600
ยอดต่าง (%)					

	รายจ่ายจริง			ประมาณการ	
	ปี 2560	ปี 2561	ปี 2562	ปี 2563	ปี 2564
แผนงานการเกษตร					
งานส่งเสริมการเกษตร					
งบดำเนินงาน					
ค่าใช้จ่าย					
รายจ่ายเกี่ยวกับปฏิบัติการที่ไม่เข้าลักษณะรายจ่ายหมวดอื่นๆ					
โครงการปลูกต้นดาวเรืองเพื่อประดับบริเวณจัฬัฒิถายดอกไม้จันทน์	27,580	0	0	0	0 %
รวมค่าใช้จ่าย	27,580	0	0	0	0
ค่าวัสดุ					
วัสดุการเกษตร	17,788	0	0	0	0 %
รวมค่าวัสดุ	17,788	0	0	0	0
รวมงบดำเนินงาน	45,368	0	0	0	0
รวมงานส่งเสริมการเกษตร	45,368	0	0	0	0

ผู้อำนวยการ

นายสุวิทย์ นามบุตร

ปลัดเทศบาลตำบลอ่างศิลา

นายศิริคุปต์ สารทอง

ปลัดเทศบาลตำบลอ่างศิลา

	รายจ่ายจริง			ประมาณการ	
	ปี 2560	ปี 2561	ปี 2562	ปี 2563	ปี 2564
งานอนุรักษ์แหล่งน้ำและป่าไม้					
งบดำเนินงาน					
ค่าใช้จ่าย					
รายจ่ายเกี่ยวเนื่องกับการปฏิบัติราชการที่ไม่เข้าลักษณะรายจ่ายหมวดอื่นๆ					
โครงการ "รักษา รักษา รักษาแผ่นดิน"	3,990	0	0	0	0
รวมค่าใช้จ่าย	3,990	0	0	0	0
รวมงบดำเนินงาน	3,990	0	0	0	0
รวมงานอนุรักษ์แหล่งน้ำและป่าไม้	3,990	0	0	0	0
รวมแผนงานราชการเกษตร	49,358	0	0	0	0
แผนงานการพาณิชย์					
งานกิจการประปา					
งบบุคลากร					
เงินเดือน (ฝ่ายประจำ)					
เงินเดือนพนักงาน	0	0	0	5,020	435,600
เงินประจำตำแหน่ง	0	0	0	0	42,000
รวมเงินเดือน (ฝ่ายประจำ)	0	0	0	5,020	477,600
รวมงบบุคลากร	0	0	0	5,020	477,600

นายชวสิทธิ์ นามบุตร

(นายชวสิทธิ์ นามบุตร)

ปลัดเทศบาลตำบลอ่างศิลา

(นายศิริคุปต์ สาทรทอง)

ประธานสภาเทศบาลตำบลอ่างศิลา



	รายจ่ายจริง			ประมาณการ	
	ปี 2560	ปี 2561	ปี 2562	ปี 2563	ปี 2564
งบดำเนินงาน					
ค่าใช้จ่าย					
รายจ่ายเพื่อให้บริการ	0	17,800	0	0	0 %
รายจ่ายเพื่อให้บริการ	0	0	0	166,000	-100 %
ค่าจ้างเหมาซ่อมแซมประปา เก็บน้ำประปา และจดมาตรวัดน้ำ	0	0	140,566	0	0 %
ค่าจ้างเหมาบริการเปิด-ปิดน้ำประปา	0	0	41,795	0	0 %
รายจ่ายเกี่ยวเนื่องกับการปฏิบัติการที่ไม่เข้าลักษณะรายจ่ายหมวดอื่นๆ					
โครงการตรวจสอบคุณภาพน้ำประปา	0	4,000	0	10,000	0 %
รวมค่าใช้จ่าย	0	21,800	182,361	176,000	10,000
ค่าวัสดุ					
วัสดุวิทยาศาสตร์หรือการแพทย์	0	0	0	300,000	-66.67 %
รวมค่าวัสดุ	0	0	0	300,000	100,000
รวมงบดำเนินงาน	0	21,800	182,361	476,000	110,000

นายสุวิทย์ นามบุตร

(นายสุวิทย์ นามบุตร)

ปลัดเทศบาลตำบลเมืองลีลา

นายสุวิทย์ นามบุตร

(นายสุวิทย์ นามบุตร)

ประธานสภาเทศบาลตำบลเมืองลีลา

	รายจ่ายจริง			ประมาณการ		
	ปี 2560	ปี 2561	ปี 2562	ปี 2563	ปี 2564	ยอดต่าง (%)
งบลงทุน						
ค่าครุภัณฑ์						
ครุภัณฑ์การเกษตร						
โครงการจัดซื้อปัมพ์เข็มเมอส์พร้อมชุดอุปกรณ์ติดตั้งระบบควบคุมด้วยไฟฟ้า	0	90,500	0	0	0	0 %
รวมค่าครุภัณฑ์	0	90,500	0	0	0	0
รวมงบลงทุน	0	90,500	0	0	0	0
รวมงบกิจการประปา	0	112,300	182,361	481,020	587,600	
รวมแผนงานการพาณิชย์	0	112,300	182,361	481,020	587,600	
แผนงานงบกลาง						
งบกลาง						
งบกลาง						
งบกลาง						
งบกลาง						
ค่าชำระหนี้เงินต้น	2,636,380.01	1,087,682.81	917,917.61	0	0	0 %
ค่าชำระดอกเบี้ย	106,775.24	50,304.5	25,237.64	0	0	0 %
เงินสมทบกองทุนประกันสังคม	107,244	106,928	105,748	117,000	121,572	3.91 %
เงินสมทบกองทุนเงินทดแทน	0	0	4,676	5,000	6,000	20 %
เบี้ยยังชีพผู้สูงอายุ	3,592,700	3,881,400	4,117,700	4,760,400	4,747,200	-0.28 %
เบี้ยยังชีพคนพิการ	1,720,800	1,686,400	1,759,200	2,102,400	1,795,200	-14.61 %
เบี้ยยังชีพผู้สูงอายุ	18,000	18,000	14,000	30,000	30,000	0 %

(นายอภิรักษ์ บุญชู) (นายศิริพงษ์ สารทอง)

ปลัดเทศบาลตำบลเมืองสีดาประธานสภาเทศบาลตำบลสีดา

	รายจ่ายจริง			ประมาณการ		
	ปี 2560	ปี 2561	ปี 2562	ปี 2563	ปี 2564	ยอดต่าง (%)
สำรองจ่าย	156,914	0	0	200,000	0	0 %
รายจ่ายตามข้อผูกพัน	86,648	119,231.35	0	0	0	0 %
ค่าบำรุงสันนิบาตเทศบาลแห่งประเทศไทย (ส.ท.ท.)	0	0	0	0	0	100 %
ค่าบำรุงสันนิบาตเทศบาลแห่งประเทศไทย (ส.ท.ท.)	0	0	33,081.08	40,000	0	-100 %
เงินสมทบกองทุนหลักประกันสุขภาพ	0	0	86,738	90,000	0	0 %
เงินช่วยเหลือ	0	0	0	10,000	0	0 %
เงินสมทบกองทุนบำเหน็จบำนาญข้าราชการส่วนท้องถิ่น (กบท.)	430,780	434,730	444,182	445,972	446,980	0.23 %
รวมงบกลาง	8,856,241.25	7,384,676.66	7,508,480.33	7,800,772	7,486,952	
รวมงบกลาง	8,856,241.25	7,384,676.66	7,508,480.33	7,800,772	7,486,952	
รวมงบกลาง	8,856,241.25	7,384,676.66	7,508,480.33	7,800,772	7,486,952	
รวมแผนงานงบกลาง	8,856,241.25	7,384,676.66	7,508,480.33	7,800,772	7,486,952	
รวมทุกแผนงาน	33,753,947.34	32,892,946.31	33,833,346.57	41,202,639	41,617,632	

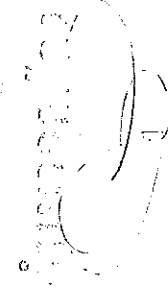

(นายชาติ นามบุตร)

ปลัดเทศบาลตำบลช้างสีลา



(นายศิริคุปต์ สกรทอง)

ประธานสภาเทศบาลตำบลช้างสีลา

รายงานรายละเอียดประมาณการรายจ่ายงบประมาณรายจ่ายทั่วไป

ประจำปีงบประมาณ พ.ศ. 2564

เทศบาลตำบลอ่างศิลา

อำเภอ พิบูลมังสาหาร จังหวัดอุบลราชธานี

ประมาณการรายจ่ายรวมทั้งสิ้น 41,617,632 บาท จ่ายจากรายได้จัดเก็บเอง หมวดภาษีจัดสรรและ  
หมวดเงินอุดหนุนทั่วไป แยกเป็น

แผนงานบริหารงานทั่วไป

งานบริหารทั่วไป	รวม	10,036,238	บาท
งบบุคลากร	รวม	7,379,938	บาท
เงินเดือน (ฝ่ายการเมือง)	รวม	2,624,640	บาท
เงินเดือนนายก/รองนายก	จำนวน	695,520	บาท

เพื่อจ่ายเป็นเงินเดือนนายกเทศมนตรี และ  
รองนายกเทศมนตรี

- นายกเทศมนตรี จำนวน 1 อัตราๆ ละ  
27,600 บาท/เดือน

- รองนายกเทศมนตรี จำนวน 2 อัตราๆ  
ละ 15,180 บาท/เดือน

ตามระเบียบกระทรวงมหาดไทย ว่าด้วยเงินเดือนเงิน  
ค่าตอบแทนและประโยชน์ตอบแทนอย่างอื่นของ  
นายกเทศมนตรี รองนายกเทศมนตรี สมาชิกสภา  
เทศบาลที่ดำรงตำแหน่งประธานสภาเทศบาล สมาชิก  
สภาเทศบาลที่ดำรงตำแหน่งรองประธานสภาเทศบาล  
สมาชิกสภาเทศบาล เลขานุการนายกเทศมนตรี  
ที่ปรึกษานายกเทศมนตรีและการจ่ายเงินค่าเบี้ย  
ประชุมกรรมการสภาเทศบาล พ.ศ. 2554

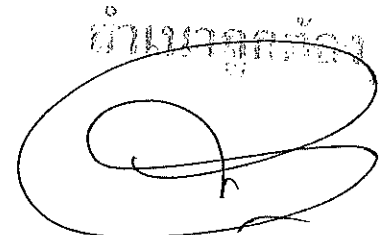

(นายทาลี นามบุตร)

ปลัดเทศบาลตำบลอ่างศิลา



(นายศิริคุปต์ สารทอง)

ประธานสภาเทศบาลตำบลอ่างศิลา

เงินค่าตอบแทนประจำตำแหน่งนายก/รองนายก จำนวน 120,000 บาท

เพื่อจ่ายเป็นเงินค่าตอบแทนประจำตำแหน่ง  
นายกเทศมนตรี และรองนายกเทศมนตรี

- นายกเทศมนตรี จำนวน 1 อัตราๆ ละ  
4,000 บาท/เดือน

- รองนายกเทศมนตรี จำนวน 2 อัตราๆ  
ละ 3,000 บาท/เดือน

ตามระเบียบกระทรวงมหาดไทย ว่าด้วยเงินเดือนเงิน  
ค่าตอบแทนและประโยชน์ตอบแทนอย่างอื่นของ  
นายกเทศมนตรี รองนายกเทศมนตรี สมาชิกสภา  
เทศบาลที่ดำรงตำแหน่งประธานสภาเทศบาล สมาชิก  
สภาเทศบาลที่ดำรงตำแหน่งรองประธานสภาเทศบาล  
สมาชิกสภาเทศบาล เลขานุการนายกเทศมนตรี  
ที่ปรึกษานายกเทศมนตรีและการจ่ายเงินค่าเบี้ย  
ประชุมกรรมการสภาเทศบาล พ.ศ.2554

เงินค่าตอบแทนพิเศษนายก/รองนายก จำนวน 120,000 บาท

เพื่อจ่ายเป็นค่าตอบแทนพิเศษนายกเทศมนตรี และ  
รองนายกเทศมนตรี

- นายกเทศมนตรีจำนวน 1 อัตราๆ ละ  
4,000 บาท/เดือน

- รองนายกเทศมนตรีจำนวน 2 อัตราๆ ละ  
3,000 บาท/เดือน

ตามระเบียบกระทรวงมหาดไทย ว่าด้วยเงินเดือนเงิน  
ค่าตอบแทนและประโยชน์ตอบแทนอย่างอื่นของ  
นายกเทศมนตรี รองนายกเทศมนตรี สมาชิกสภา  
เทศบาลที่ดำรงตำแหน่งประธานสภาเทศบาล สมาชิก  
สภาเทศบาลที่ดำรงตำแหน่งรองประธานสภาเทศบาล  
สมาชิกสภาเทศบาล เลขานุการนายกเทศมนตรี  
ที่ปรึกษานายกเทศมนตรีและการจ่ายเงินค่าเบี้ย  
ประชุมกรรมการสภาเทศบาล

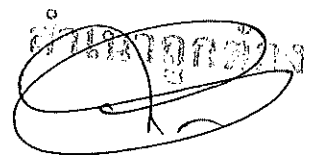

(นายชาติ นามบุตร)

ปลัดเทศบาลตำบลอ่างศิลา

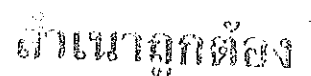

(นายศิริคุปต์ สารทอง)

ประธานสภาเทศบาลตำบลอ่างศิลา

เงินค่าตอบแทนเลขานุการ/ที่ปรึกษานายกเทศมนตรี  
นายกองค์การบริหารส่วนตำบล

จำนวน

198,720 บาท

เพื่อจ่ายเป็นเงินค่าตอบแทนเงินค่าตอบแทน  
เลขานุการ/ที่ปรึกษานายกเทศมนตรี

- เลขานุการนายกเทศมนตรี จำนวน 1 อัตราๆ  
ละ 9,660 บาท/เดือน

- ที่ปรึกษานายกเทศมนตรี จำนวน 1 อัตราๆ  
ละ 6,900 บาท/เดือน

ตามระเบียบกระทรวงมหาดไทย ว่าด้วยเงินเดือนเงิน  
ค่าตอบแทนและประโยชน์ตอบแทนอย่างอื่นของ  
นายกเทศมนตรี รองนายกเทศมนตรี สมาชิกสภา  
เทศบาลที่ดำรงตำแหน่งประธานสภาเทศบาล สมาชิก  
สภาเทศบาลที่ดำรงตำแหน่งรองประธานสภาเทศบาล  
สมาชิกสภาเทศบาล เลขานุการนายกเทศมนตรี  
ที่ปรึกษานายกเทศมนตรีและการจ่ายเงินค่าเบี้ย  
ประชุมกรรมการสภาเทศบาล พ.ศ. 2554

อำนาจอุบลรัตน์



(นายชาติ นามบุตร)

ปลัดเทศบาลตำบลวังศิลา

อำนาจอุบลรัตน์



(นายศิริปต์ สารทอง)

ประธานสภาเทศบาลตำบลวังศิลา

เงินค่าตอบแทนสมาชิกสภาองค์กรปกครองส่วนท้องถิ่น จำนวน 1,490,400 บาท

เพื่อจ่ายเป็นเงินค่าตอบแทนสมาชิกสภาองค์กร  
ปกครองส่วนท้องถิ่น

- ประธานสภาเทศบาล จำนวน 1 อัตราๆ ละ  
15,180 บาท/เดือน

รวม 12 เดือน เป็นเงิน 182,160 บาท

- รองประธานสภาเทศบาล จำนวน 1 อัตราๆ ละ  
12,420 บาท/เดือน

รวม 12 เดือน เป็นเงิน 149,040 บาท

- สมาชิกสภาเทศบาลจำนวน 10 อัตราๆ ละ  
9,660 บาท/เดือน

รวม 12 เดือน เป็นเงิน 1,159,200 บาท

ตามระเบียบกระทรวงมหาดไทย ว่าด้วยเงินเดือนเงิน  
ค่าตอบแทนและประโยชน์ตอบแทนอย่างอื่นของ  
นายกเทศมนตรี รองนายกเทศมนตรี สมาชิกสภา  
เทศบาลที่ดำรงตำแหน่งประธานสภาเทศบาล สมาชิก  
สภาเทศบาลที่ดำรงตำแหน่งรองประธานสภาเทศบาล  
สมาชิกสภาเทศบาล เลขานุการนายกเทศมนตรี  
ที่ปรึกษานายกเทศมนตรีและการจ่ายเงินค่าเบี้ย  
ประชุมกรรมการสภาเทศบาล พ.ศ. 2554

อำนาจผู้สั่ง



(นายชาติ นามบุตร)

ปลัดเทศบาลตำบลอ่างศิลา

อำนาจผู้ตั้ง



(นายศิริคุปต์ สารทอง)

ประธานสภาเทศบาลตำบลอ่างศิลา

เงินเดือน (ฝ่ายประจำ)	รวม	4,755,298 บาท
เงินเดือนพนักงาน	จำนวน	2,752,680 บาท

เพื่อจ่ายเป็นเงินเดือนพนักงานเทศบาลและจ่ายเป็นค่าปรับปรุงเงินเดือนประจำปี รวม 8 ตำแหน่ง

1. ปลัดเทศบาล
2. รองปลัดเทศบาล
3. หัวหน้าสำนักปลัดเทศบาล
4. นิติกร
5. นักวิเคราะห์นโยบายและแผน
6. นักทรัพยากรบุคคล
7. เจ้าพนักงานทะเบียนและบัตร
8. เจ้าพนักงานธุรการ

- เป็นไปตามพระราชบัญญัติ พระราช

กฤษฎีกา ประกาศ และหนังสือสั่งการ ดังนี้

1) พระราชบัญญัติระเบียบบริหารงานบุคคลส่วนท้องถิ่น พ.ศ. 2542

2) พระราชกฤษฎีกาการจ่ายเงินเดือน เงินปี บำเหน็จ บำนาญและเงินอื่นในลักษณะเดียวกัน พ.ศ. 2535

3) ประกาศคณะกรรมการมาตรฐานการบริหารงานบุคคลส่วนท้องถิ่น เรื่อง กำหนดมาตรฐานกลางการบริหารงานบุคคลส่วนท้องถิ่น (ฉบับที่ 11) ลงวันที่ 6 มิถุนายน 2560

4) หนังสือสำนักงาน ก.จ., ก.ท. และ ก.อบต. ด่วนที่สุด ที่ มท 0809.3/ว 2683 ลงวันที่ 15 ธันวาคม 2558 เรื่อง ประกาศ ก.จ., ก.ท. และ ก.อบต. เรื่อง มาตรฐานทั่วไปเกี่ยวกับอัตราเงินเดือนและวิธีการจ่ายเงินเดือนและประโยชน์ตอบแทนอื่น (ฉบับที่ 4) และประกาศ ก.จ., ก.ท. และ ก.อบต. เรื่องมาตรฐานทั่วไปเกี่ยวกับอัตราค่าจ้างและการให้ลูกจ้างขององค์กรปกครองส่วนท้องถิ่นได้รับค่าจ้าง (ฉบับที่ 4)

5) หนังสือสำนักงาน ก.จ., ก.ท. และ ก.อบต. ด่วนที่สุด ที่ มท 0809.3/ว 13 ลงวันที่ 3 กรกฎาคม 2561 ประกาศ ก.จ. ก.ท. และ ก.อบต. เรื่อง

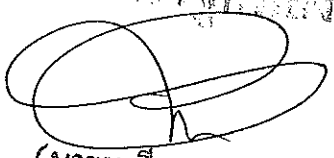
อำนาจผู้คลัง  
  
 (นายชาติ นามบุตร)  
 ปลัดเทศบาลตำบลอ่างศิลา

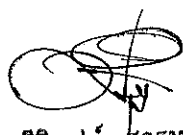
อำนาจผู้คลัง  
  
 (นายศิริคุปต์ สารทอง)  
 ประธานสภาเทศบาลตำบลอ่างศิลา



มาตรฐานทั่วไปเกี่ยวกับการกำหนดหลักเกณฑ์การ  
เลื่อนขั้นเงินเดือนข้าราชการและพนักงานส่วน  
ท้องถิ่น (ฉบับที่ 2) พ.ศ. 2561

เงินประจำตำแหน่ง จำนวน 252,000 บาท

เพื่อจ่ายเป็นเงินประจำตำแหน่งของพนักงานเทศบาล  
ที่ควรได้รับตามระเบียบที่กำหนด รวม 3 ตำแหน่ง

1. ปลัดเทศบาล
2. รองปลัดเทศบาล
3. หัวหน้าสำนักปลัดเทศบาล

- เป็นไปตามระเบียบ และหนังสือสั่งการ ดังนี้

1) ระเบียบกระทรวงมหาดไทยว่าด้วยการกำหนด  
ให้เงินประโยชน์ตอบแทนอื่นเป็นรายจ่ายที่องค์กร  
ปกครองส่วนท้องถิ่นอาจจ่ายได้ พ.ศ. 2559

2) หนังสือสำนักงาน กจ. กท. และ ก.อบต. ที่  
มท0809.2/ว138 ลงวันที่ 30 ธันวาคม 2558 เรื่อง  
ซักซ้อมแนวทางการคำนวณภาระค่าใช้จ่ายด้านการ  
บริหารงานบุคคลขององค์กรปกครองส่วนท้องถิ่น

ค่าจ้างลูกจ้างประจำ จำนวน 229,920 บาท

เพื่อจ่ายเป็นค่าจ้างลูกจ้างประจำ และจ่ายเป็นเงิน  
ปรับปรุงค่าจ้างประจำปี จำนวน 1 อัตรา

1. พนักงานขับรถยนต์

- เป็นไปตามระเบียบ และหนังสือสั่งการ ดังนี้

1) ระเบียบกระทรวงมหาดไทยว่าด้วยการ  
กำหนดให้เงินประโยชน์ตอบแทนอื่นเป็นรายจ่ายที่  
องค์กรปกครองส่วนท้องถิ่นอาจจ่ายได้ พ.ศ. 2559

2) หนังสือสำนักงาน กจ. กท. และ ก.อบต. ที่  
มท0809.2/ว138 ลงวันที่ 30 ธันวาคม 2558 เรื่อง  
ซักซ้อมแนวทางการคำนวณภาระค่าใช้จ่ายด้านการ  
บริหารงานบุคคลขององค์กรปกครองส่วนท้องถิ่น

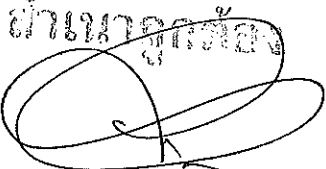

(นายชาติ นามนง)

ปลัดเทศบาลตำบลอ่างศิลา



(นายศิริคุปต์ สารทอง)

ประธานสภาเทศบาลตำบลอ่างศิลา

ค่าตอบแทนพนักงานจ้าง

จำนวน 1,496,698 บาท

เพื่อจ่ายเป็นค่าตอบแทนของพนักงานจ้างตาม

ภารกิจ จำนวน 9 อัตรา

1. ผู้ช่วยเจ้าพนักงานธุรการ
2. ผู้ช่วยเจ้าพนักงานทะเบียนและบัตร
3. ผู้ช่วยนักทรัพยากรบุคคล
4. ผู้ช่วยนักวิเคราะห์นโยบายและแผน
5. ผู้ช่วยเจ้าพนักงานประชาสัมพันธ์
6. ผู้ช่วยเจ้าพนักงานเทศกิจ
7. พนักงานขับเครื่องจักรกลขนาดกลาง
8. พนักงานขับเครื่องจักรกลขนาด

เบา จำนวน 2 อัตรา

- เป็นไปตามระเบียบ และหนังสือสั่งการ ดังนี้

- 1) ระเบียบกระทรวงมหาดไทยว่าด้วยการกำหนดให้เงินประโยชน์ตอบแทนอื่นเป็นรายจ่ายที่องค์กรปกครองส่วนท้องถิ่นอาจจ่ายได้ พ.ศ. 2559
- 2) หนังสือสำนักงาน กจ. กท. และ ก.อบต. ที่ มท0809.2/ว138 ลงวันที่ 30 ธันวาคม 2558 เรื่อง ชักข้ออมแนวทางการคำนวณภาระค่าใช้จ่ายด้านการบริหารงานบุคคลขององค์กรปกครองส่วนท้องถิ่น

อำนาจผู้ลง

(นายชาติ นามบุตร)

ปลัดเทศบาลตำบลอ่างศิลา

อำนาจผู้ลง



(นายศิริคุปต์ สารทอง)

ประธานสภาเทศบาลตำบลอ่างศิลา

เงินเพิ่มต่าง ๆ ของพนักงานจ้าง จำนวน 24,000 บาท

เพื่อจ่ายเป็นเงินเพิ่มต่างๆของพนักงานจ้างตาม

ภารกิจ จำนวน 9 อัตรา

- 1.ผู้ช่วยเจ้าพนักงานธุรการ
- 2.ผู้ช่วยเจ้าพนักงานทะเบียนและบัตร
- 3.ผู้ช่วยนักทรัพยากรบุคคล
- 4.ผู้ช่วยนักวิเคราะห์นโยบายและแผน
- 5.ผู้ช่วยเจ้าพนักงานประชาสัมพันธ์
- 6.ผู้ช่วยเจ้าพนักงานเทศกิจ
- 7.พนักงานขับเครื่องจักรกลขนาดกลาง
- 8.พนักงานขับเครื่องจักรกลขนาดเบา

จำนวน 2 อัตรา

- เป็นไปตามระเบียบ และหนังสือสั่งการ ดังนี้

- 1) ระเบียบกระทรวงมหาดไทยว่าด้วยการกำหนดให้เงินประโยชน์ตอบแทนอื่นเป็นรายจ่ายที่องค์กรปกครองส่วนท้องถิ่นอาจจ่ายได้ พ.ศ. 2559
- 2) หนังสือสำนักงาน กจ. กท. และ ก.อบต. ที่ มท0809.2/ว138 ลงวันที่ 30 ธันวาคม 2558 เรื่อง ชักซ้อมแนวทางการคำนวณภาระค่าใช้จ่ายด้านการบริหารงานบุคคลขององค์กรปกครองส่วนท้องถิ่น

งบดำเนินงาน

รวม 2,498,000 บาท

ค่าตอบแทน

รวม 284,000 บาท

ค่าตอบแทนผู้ปฏิบัติราชการอันเป็นประโยชน์แก่องค์กรปกครองส่วนท้องถิ่น

จำนวน 10,000 บาท

เพื่อจ่ายเป็นเงินประโยชน์ตอบแทนอื่นเป็นกรณีพิเศษแก่พนักงานเทศบาล และพนักงานจ้าง

- เป็นไปตามระเบียบ และหนังสือสั่งการ ดังนี้

- 1) ระเบียบกระทรวงมหาดไทย ว่าด้วยการกำหนดเงินประโยชน์ตอบแทนอื่นเป็นกรณีพิเศษอันมีลักษณะเป็นเงินรางวัลประจำปีแก่พนักงานส่วนท้องถิ่นให้เป็นรายจ่ายอื่นขององค์กรปกครองส่วนท้องถิ่น พ.ศ. 2557

อำนาจถูกต้อง  
(นายชาติ นามบุตร)  
ปลัดเทศบาลตำบลอ่างศิลา  
อำนาจถูกต้อง

(นายศิริคุปต์ สารทอง)  
ประธานสภาเทศบาลตำบลอ่างศิลา

ค่าตอบแทนการปฏิบัติงานนอกเวลาราชการ

จำนวน

10,000 บาท

เพื่อจ่ายเป็นค่าตอบแทนการปฏิบัติงานนอกเวลาราชการของพนักงานเทศบาล ลูกจ้างประจำ พนักงานจ้าง

ตามระเบียบและหนังสือสั่งการ ดังนี้

1) หนังสือกระทรวงมหาดไทย ที่ มท0808.4/ว1562 ลงวันที่ 15 พฤษภาคม 2550 เรื่องการเบิกจ่ายเงินตอบแทนการปฏิบัติงานนอกเวลาราชการขององค์กรปกครองส่วนท้องถิ่น

2) ระเบียบกระทรวงมหาดไทย ว่าด้วยการเบิกจ่ายเงินตอบแทนการปฏิบัติงานนอกเวลาราชการขององค์กรปกครองส่วนท้องถิ่น พ.ศ. 2559

3) หนังสือกรมส่งเสริมการปกครองท้องถิ่น ด่วนมาก ที่ มท 0808.2/ว 2409 ลงวันที่ 17 พฤศจิกายน 2559 เรื่อง ระเบียบกระทรวงมหาดไทยว่าด้วยการเบิกจ่ายเงินตอบแทนการปฏิบัติงานนอกเวลาราชการขององค์กรปกครองส่วนท้องถิ่น พ.ศ. 2559

ค่าเช่าบ้าน

จำนวน

204,000 บาท

เพื่อจ่ายเป็นค่าเช่าบ้านให้กับพนักงานเทศบาลซึ่งมีสิทธิได้รับตามระเบียบของทางราชการ ตามระเบียบและหนังสือสั่งการ ดังนี้

1) ระเบียบกระทรวงมหาดไทย ว่าด้วยค่าเช่าบ้านของข้าราชการส่วนท้องถิ่น พ.ศ. 2548

2) ระเบียบกระทรวงมหาดไทย ว่าด้วยค่าเช่าบ้านของข้าราชการส่วนท้องถิ่น (ฉบับที่ 2) พ.ศ. 2551

3) ระเบียบกระทรวงมหาดไทย ว่าด้วยค่าเช่าบ้านของข้าราชการส่วนท้องถิ่น (ฉบับที่ 3) พ.ศ. 2559

4) ระเบียบกระทรวงมหาดไทย ว่าด้วยค่าเช่าบ้านของข้าราชการส่วนท้องถิ่น (ฉบับที่ 4) พ.ศ. 2562

บ้านเมืองต้อง

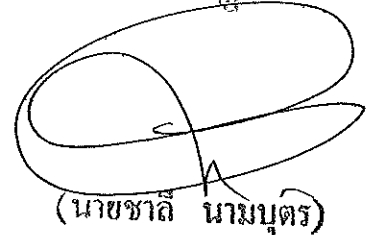

(นายชวลี นามนง)

ปลัดเทศบาลตำบลอ่างศิลา

อำนาจถูกต้อง



(นายศิริคุปต์ สารทอง)

ประธานสภาเทศบาลตำบลอ่างศิลา

เงินช่วยเหลือการศึกษาบุตร

จำนวน

60,000 บาท

เพื่อจ่ายเป็นเงินช่วยเหลือการศึกษาบุตรให้กับ  
พนักงานเทศบาล ลูกจ้างประจำ ซึ่งมีสิทธิเบิกได้ตาม  
ระเบียบของทางราชการ  
ตามหนังสือสั่งการ ดังนี้

- 1) ระเบียบกระทรวงมหาดไทย ว่าด้วยเงิน  
สวัสดิการเกี่ยวกับการศึกษาบุตรของพนักงานส่วน  
ท้องถิ่น พ.ศ.2541
- 2) ระเบียบกระทรวงมหาดไทย ว่าด้วยเงิน  
สวัสดิการเกี่ยวกับการศึกษาบุตรของพนักงานส่วน  
ท้องถิ่น (ฉบับที่ 3) พ.ศ.2549
- 3) หนังสือกรมบัญชีกลาง ค่วนที่สุด ที่ กค.0422.3/  
ว257 ลงวันที่ 28 มิถุนายน 2559 เรื่อง ประเภท  
และอัตราเงินบำรุงการศึกษาและค่าเล่าเรียน
- 4) พระราชกฤษฎีกา เงินสวัสดิการเกี่ยวกับ  
การศึกษาของบุตร พ.ศ.2562 ลงวันที่ 12 มิถุนายน  
2562

อำนาจอุทิศสั่ง



(นายชาติ นามบุตร)

ปลัดเทศบาลตำบลอ่างศิลา

อำนาจอุทิศสั่ง

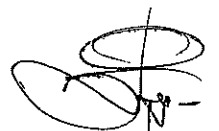

(นายศิริคุปต์ สารทอง)

ประธานสภาเทศบาลตำบลอ่างศิลา

ค่าใช้จ่าย	รวม	1,317,000 บาท
รายจ่ายเพื่อให้ได้มาซึ่งบริการ		
จ้างเหมาจัดทำระบบงานสารบรรณอิเล็กทรอนิกส์ (e-office)	จำนวน	2,000 บาท

เพื่อจ่ายเป็นค่าจ้างเหมาจัดทำระบบงานสารบรรณอิเล็กทรอนิกส์ (e-office) ตามโครงการติดต่อสื่อสารและรับ-ส่ง หนังสืออิเล็กทรอนิกส์ เพื่อให้การรับ-ส่ง หนังสือราชการมีความรวดเร็ว ทันเวลากำหนดลดการนำส่งหนังสือราชการในรูปแบบกระดาษ ให้นำสาร ไปรษณีย์(ยกเว้นเรื่องลับ) เทศบาลตำบลอ่างศิลาจึงขอดำเนินการจัดทำระบบงานสารบรรณอิเล็กทรอนิกส์(e-office) ตามหนังสือสั่งการ ดังนี้

1.หนังสืออำเภอพิบูลมังสาหาร ที่ อบ 0023.22/ว 1363 ลงวันที่ 6 ธันวาคม 2560 เรื่อง โครงการติดต่อสื่อสารและรับ-ส่ง หนังสือทางอิเล็กทรอนิกส์ สำนักงานส่งเสริมการปกครองส่วนท้องถิ่น จังหวัดอุบลราชธานี

2.หนังสือจังหวัดอุบลราชธานี ที่ อบ 0023.3/ว 5340 ลงวันที่ 27 พฤศจิกายน 2560 เรื่อง โครงการติดต่อสื่อสารและรับ-ส่ง หนังสือทางอิเล็กทรอนิกส์ สำนักงานส่งเสริมการปกครองส่วนท้องถิ่นจังหวัดอุบลราชธานี

3.หนังสือกระทรวงมหาดไทย ที่ มท 0808.2/ว 7120 ลงวันที่ 1 ธันวาคม 2559 เรื่อง หลักเกณฑ์การเบิกจ่ายเงินค่าจ้างเหมาบริการขององค์กรปกครองส่วนท้องถิ่น

4.หนังสือกระทรวงมหาดไทย ที่ มท0313.4/ว 1452 ลงวันที่ 27 พฤษภาคม 2541 เรื่อง การเบิกจ่ายค่าจ้างเหมาบริการขององค์กรปกครองส่วนท้องถิ่น

อำนาจผู้สั่ง

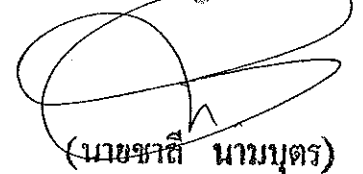

(นายชาติ นามบุตร)  
ปลัดเทศบาลตำบลอ่างศิลา

อำนาจผู้สั่ง



(นายศิริคุปต์ สารทอง)

ประธานสภาเทศบาลตำบลอ่างศิลา

รายจ่ายเพื่อให้ได้มาซึ่งบริการ

จำนวน

130,000 บาท

เพื่อจ่ายเป็นค่าถ่ายเอกสาร ค่าเย็บหนังสือหรือเข้าปก  
หนังสือ ค่ากำจัดสิ่งปฏิกูล ค่าเช่าเครื่องถ่ายเอกสาร  
ค่าป้ายไวเน็ต ค่าเบี้ยประกัน ค่าธรรมเนียมต่างๆ  
ค่าจ้างเหมาบริการ ค่าจ้างแรงงาน ฯลฯ  
ให้ถือปฏิบัติตามหนังสือสั่งการ ดังนี้

1) หนังสือกระทรวงมหาดไทย ที่ มท 0808.2/  
ว 7120 ลงวันที่ 1 ธันวาคม 2559 เรื่อง  
หลักเกณฑ์การเบิกจ่ายเงินค่าจ้างเหมาบริการของ  
องค์กรปกครองส่วนท้องถิ่น

2) หนังสือกระทรวงมหาดไทย ที่ มท0313.4/ว  
1452 ลงวันที่ 27 พฤษภาคม 2541 เรื่อง  
การเบิกจ่ายค่าจ้างเหมาบริการขององค์กรปกครอง  
ส่วนท้องถิ่น

กรณีจ้างแรงงาน ให้ถือปฏิบัติตามกฎหมาย ดังนี้

1) ประมวลกฎหมายแพ่งและพาณิชย์ บรรพ 3  
ลักษณะ 6 จ้างแรงงาน

2) พระราชบัญญัติแรงงานสัมพันธ์ พ.ศ. 2541

อำนาจลง

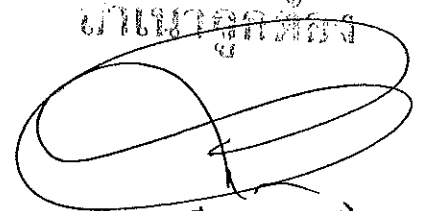

(นายชาติ นามบุตร)

ปลัดเทศบาลตำบลอ่างศิลา

อำนาจลง



(นายศิริคุปต์/สารทอง)

ประธานสภาเทศบาลตำบลอ่างศิลา

รายจ่ายเกี่ยวกับการรับรองและพิธีการ

จำนวน

75,000 บาท

เพื่อจ่ายเป็นค่ารับรอง (รายจ่ายในการรับรองหรือ  
เลี้ยงรับรองขององค์กรปกครองส่วนท้องถิ่น)  
โดยแยกเป็น

(1) ค่ารับรองในการต้อนรับบุคคลหรือคณะ  
บุคคล จำนวน 20,000 บาท ให้ตั้งงบประมาณได้  
ไม่เกินปีละ 1 % ของรายได้จริงของปีงบประมาณที่  
ล่วงมาโดยไม่รวมรายได้จากเงินอุดหนุนเฉพาะกิจ  
เงินกู้ เงินจ่ายขาดเงินสะสมและเงินที่มีผู้อุทิศให้  
ให้เบิกจ่ายได้ในภายในวงเงินงบประมาณที่ประมาณ  
การไว้ตามอัตราที่กำหนดและตามค่าใช้จ่ายที่เกิดขึ้น  
จริง โดยคำนึงถึงความจำเป็นและประหยัดและให้ใช้  
หลักฐานการจ่ายเงินตามรายการค่าใช้จ่ายที่เกิดขึ้น  
จริง มาประกอบการเบิกจ่ายเงินโดยมีเจ้าหน้าที่ที่  
เกี่ยวข้องในการดำเนินงานเป็นผู้รับรองการจ่าย

(2) ค่าเลี้ยงรับรองในการประชุมสภาท้องถิ่นหรือ  
คณะกรรมการหรือคณะอนุกรรมการ  
จำนวน 45,000 บาท ที่ได้รับแต่งตั้งตามกฎหมาย  
หรือตามระเบียบหรือหนังสือสั่งการของ  
กระทรวงมหาดไทยหรือการประชุมระหว่างองค์กร  
ปกครองส่วนท้องถิ่นหรือองค์กรปกครองส่วนท้องถิ่น  
กับรัฐวิสาหกิจหรือเอกชน ให้อยู่ในดุลยพินิจของ  
ผู้บริหารท้องถิ่น โดยยอดเงินที่ตั้งจ่ายไม่รวมอยู่ในค่า  
รับรอง ให้เบิกจ่ายได้เท่าที่จ่ายจริงและให้แนบบัญชี  
ลายมือชื่อจำนวนบุคคลและรายงานการประชุม  
เพื่อใช้เป็นหลักฐานประกอบการเบิกจ่าย โดยมี  
เจ้าหน้าที่ที่เกี่ยวข้องในการดำเนินงานเป็นผู้รับรอง  
การจ่าย

ข้อ (1) และ (2) ดำเนินการตามหนังสือสั่งการดังนี้

1) หนังสือกระทรวงมหาดไทย ที่ มท 0808.4/  
ว 2381 ลงวันที่ 28 กรกฎาคม 2548 เรื่อง การ  
ตั้งงบประมาณและการเบิกจ่ายเงินค่ารับรองหรือค่า  
เลี้ยงรับรองขององค์กรปกครองส่วนท้องถิ่น

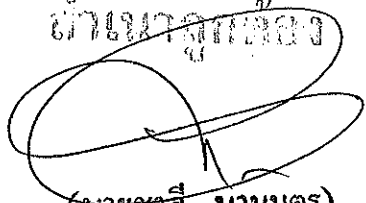
ข้าเนาถูกต้อง  
  
(นายชาติ นามบุญ)

ปลัดเทศบาลตำบลอ่างศิลา

ข้าเนาถูกต้อง



(นายศิริคุปต์ สารทอง)

ประธานสภาเทศบาลตำบลอ่างศิลา



(3) ค่าใช้จ่ายในพิธีทางศาสนา/รัฐพิธี

จำนวน 10,000 บาท

เพื่อจ่ายเป็นค่าใช้จ่ายในพิธีทางศาสนา รัฐพิธี พระราชพิธี หรือวันสำคัญต่างของชาติ ค่าจัดงาน กิจกรรมต่างๆ ตามนโยบายหรือคำสั่งของ อำเภอ จังหวัด กรมส่งเสริมการปกครองท้องถิ่น กระทรวงมหาดไทย รัฐบาล หรือตามภารกิจอำนาจหน้าที่

- เป็นไปตามพระราชบัญญัติ ดังนี้

1) พระราชบัญญัติกำหนดแผนและขั้นตอนการกระจายอำนาจให้แก่องค์กรปกครองส่วนท้องถิ่น พ.ศ. 2542

รายจ่ายเกี่ยวเนื่องกับการปฏิบัติราชการที่ไม่เข้าลักษณะ รายจ่ายหมวดอื่นๆ

ค่าใช้จ่ายในการเดินทางไปราชการ

จำนวน

140,000 บาท

ตามระเบียบและหนังสือสั่งการ ดังนี้

1) ระเบียบกระทรวงมหาดไทย ว่าด้วยค่าใช้จ่ายในการเดินทางไปราชการของเจ้าหน้าที่ท้องถิ่น พ.ศ. 2555

2) พระราชกฤษฎีกาว่าด้วยค่าใช้จ่ายในการเดินทางไปราชการ พ.ศ.2526 และที่แก้ไขเพิ่มเติม ฉบับที่ (2) พ.ศ.2527, ฉบับที่ (3) พ.ศ.2528, ฉบับที่ (4) พ.ศ.2529, ฉบับที่ (5) พ.ศ.2534, ฉบับที่ (6) พ.ศ.2541, ฉบับที่ (7) พ.ศ.2548, ฉบับที่ (8) พ.ศ.2553

3) หนังสือกระทรวงการคลังที่ กค0502/ว42 ลงวันที่ 26 กรกฎาคม 2550 เรื่องหลักเกณฑ์การเบิกค่าพาหนะรับจ้างข้ามเขตจังหวัด เงินชดเชย และค่าใช้จ่ายอื่นที่จำเป็นต้องจ่ายเนื่องในการเดินทางไปราชการ

4) ระเบียบกระทรวงการคลังว่าด้วยค่าใช้จ่ายในการเดินทางไปราชการ พ.ศ.2550 และ (ฉบับที่2) พ.ศ.2554

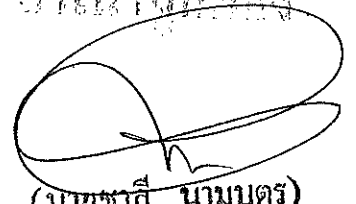
อำนาจผู้สั่ง  
  
(นายชาติ นามนง)

ปลัดเทศบาลตำบลอ่างศิลา

อำนาจผู้สั่ง

  
(นายศิริคุปต์ สารทอง)  
ประธานสภาเทศบาลตำบลอ่างศิลา

5) หนังสือกระทรวงการคลัง ด่วนที่สุด ที่ กค  
0406.4/ว5 ลงวันที่ 31 มกราคม 2554

6) ระเบียบกระทรวงมหาดไทย ว่าด้วยค่าใช้จ่ายในการเดินทางไปราชการของเจ้าหน้าที่ท้องถิ่น (ฉบับที่ 2) พ.ศ. 2559

7) ระเบียบกระทรวงมหาดไทย ว่าด้วยค่าใช้จ่ายในการเดินทางไปราชการของเจ้าหน้าที่ท้องถิ่น (ฉบับที่ 3) พ.ศ. 2559

โครงการค่าชดใช้ความเสียหายหรือค่าสินไหมทดแทน จำนวน 30,000 บาท

เพื่อจ่ายเป็นค่าชดใช้ความเสียหายหรือค่าสินไหมทดแทน ฯลฯ

ตามพระราชบัญญัติ และพระราชกฤษฎีกา ดังนี้

- 1) พระราชบัญญัติเทศบาล พ.ศ. 2496
- 2) พระราชบัญญัติกำหนดแผนและขั้นตอนการกระจายอำนาจให้แก่องค์กรปกครองส่วนท้องถิ่น พ.ศ. 2542
- 3) พระราชบัญญัติข้อมูลข่าวสารของทางราชการ พ.ศ. 2540
- 4) พระราชกฤษฎีกา ว่าด้วยหลักเกณฑ์และวิธีการบริหารกิจการบ้านเมืองที่ดี พ.ศ. 2546  
- แผนพัฒนาท้องถิ่น (พ.ศ.2561-2565)  
หน้าที่ 191 ลำดับที่ 16

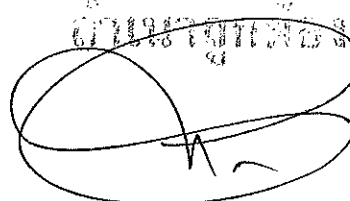

(นายชาติ นามบุตร)  
ปลัดเทศบาลตำบลอ่างศิลา

อำนาจอุกคัลอง



(นายศิริคุปต์ สารทอง)  
ประธานสภาเทศบาลตำบลอ่างศิลา

โครงการค่าใช้จ่ายสำหรับการเลือกตั้งขององค์กร  
ปกครองส่วนท้องถิ่น จำนวน 600,000 บาท

เพื่อจ่ายเป็นค่าใช้จ่ายในการเลือกตั้งขององค์กร  
ปกครองส่วนท้องถิ่น ตามที่กฎหมายกำหนด อีกทั้ง  
ให้ความร่วมมือในการประชาสัมพันธ์ การณรงค์ หรือ  
การให้ข้อมูลข่าวสารแก่ประชาชนให้ทราบถึงสิทธิและ  
หน้าที่และการมีส่วนร่วมทางการเมืองในการเลือกตั้ง  
สภาผู้แทนราษฎรตามความเหมาะสม โดยคำนึงถึง  
ฐานะการคลังขององค์กรปกครองส่วนท้องถิ่น  
โดยจ่ายเป็นค่าใช้จ่ายในการเลือกตั้งสมาชิกสภา  
ท้องถิ่นหรือผู้บริหารท้องถิ่น เช่น ค่าตอบแทน  
ค่าใช้จ่ายสอย/ค่าวัสดุ/ค่าสาธารณูปโภค เครื่องเขียน  
และอุปกรณ์ ค่าถ่ายเอกสาร ค่าพิมพ์เอกสารและ  
สิ่งพิมพ์ ค่าหนังสือ ค่าใช้จ่ายในการติดต่อสื่อสาร  
ค่าเช่าอุปกรณ์ต่างๆ ค่ากระเปาะหรือสิ่งที่ใช้บรรจุ  
เอกสาร ค่าของสมนาคุณ ค่าอาหารว่างและ  
เครื่องดื่ม ค่าสมนาคุณวิทยากร ค่าอาหาร  
ค้ายานพาหนะ ค่าป้ายโครงการ ค่าป้าย  
ประชาสัมพันธ์ ค่าตอบแทนคณะกรรมการ  
ค่าใช้จ่ายอื่นที่จำเป็นสำหรับการจัดทำโครงการ  
ตามหนังสือสั่งการ ดังนี้

- 1) หนังสือกระทรวงมหาดไทย ที่ มท 0808.2/ว  
3675 ลงวันที่ 6 กรกฎาคม 2561
- 2) หนังสือกระทรวงมหาดไทย ส่วนมาก ที่ มท  
0808.2/ว 1705 ลงวันที่ 20 มีนาคม 2563
- 3) หนังสือสำนักงานคณะกรรมการเลือกตั้ง  
ด่วนที่สุด ที่ ลต 0014/6268 ลงวันที่ 16  
กรกฎาคม 2563  
- แผนพัฒนาท้องถิ่น (พ.ศ.2561-2565)  
หน้าที่ 189 ลำดับที่ 11

ข้าเนาถูกต้อง

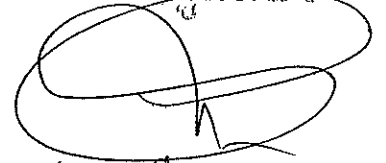

(นายชาลี นามนุช)

ผู้อำนวยการตำบลอ่างศิลา

ข้าเนาถูกต้อง



(นายสิริคุปต์ สารทอง)

ประธานสภาเทศบาลตำบลอ่างศิลา

โครงการจิตอาสาพระราชทาน ๙๐๔ วปร จำนวน 30,000 บาท

โดยจ่ายเป็นค่าใช้จ่ายเกี่ยวกับค่าวัสดุ - อุปกรณ์  
ค่าเช่าอุปกรณ์ต่างๆ ค่าอาหาร ค่าอาหารว่าง  
เครื่องดื่ม ค่าป้ายโครงการ ค่าป้ายประชาสัมพันธ์  
ค่าใช้จ่ายอื่นที่จำเป็นสำหรับการจัดทำโครงการ  
ตามระเบียบ ดังนี้

- 1) ระเบียบกระทรวงมหาดไทยว่าด้วยการเบิกจ่าย  
ค่าใช้จ่ายในการจัดงาน การจัดการแข่งขันกีฬาและ  
การส่งนักกีฬาเข้าร่วมการแข่งขันกีฬาขององค์กร  
ปกครองส่วนท้องถิ่น พ.ศ.2559  
- แผนพัฒนาท้องถิ่น (พ.ศ.2561-2565)  
แก้ไข เปลี่ยนแปลง (ฉบับที่ 2) พ.ศ.2563  
หน้าที่ 10 ลำดับที่ 1

โครงการประชุมประชาคมท้องถิ่นในเขตเทศบาลตำบล  
อ่างศิลา จำนวน 10,000 บาท

เพื่อจ่ายเป็นค่าใช้จ่ายในการจัดประชุมประชาคม  
ท้องถิ่นในเขตเทศบาลตำบลอ่างศิลา โดยจ่ายเป็น  
ค่าใช้จ่ายเกี่ยวกับการใช้และการตกแต่งสถานที่  
ค่าวัสดุ-อุปกรณ์ ค่าอาหารว่างและเครื่องดื่ม  
ค่าป้ายโครงการ ค่าใช้จ่ายอื่นที่จำเป็นสำหรับการ  
จัดทำโครงการ

ตามหนังสือสั่งการ ดังนี้

- 1) หนังสือกระทรวงมหาดไทย ที่ มท 0891.4/  
ว 856 ลงวันที่ 12 มีนาคม 2553
- 2) หนังสือกรมส่งเสริมการปกครองท้องถิ่น  
ด่วนที่สุด ที่ มท 0810.3/ว179 ลงวันที่ 15 มกราคม  
2562
- 3) หนังสือกรมส่งเสริมการปกครองท้องถิ่น  
ด่วนที่สุด ที่ มท 0810.3/ว1921 ลงวันที่ 16  
พฤษภาคม 2562  
- แผนพัฒนาท้องถิ่น (พ.ศ. 2561-2565)  
หน้าที่ 187 ลำดับที่ 7

อำนาจอุกตัง



(นายชาติ นามบุตร)

ปลัดเทศบาลตำบลอ่างศิลา

อำนาจอุกตัง

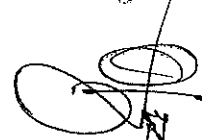

(นายศิริคุปต์ สารทอง)

ประธานสภาเทศบาลตำบลอ่างศิลา

โครงการส่งเสริมคุณธรรมจริยธรรม

จำนวน

10,000 บาท

เพื่อจ่ายเป็นค่าใช้จ่ายในการฝึกอบรมบุคลากรและผู้ที่เกี่ยวข้อง ตามโครงการส่งเสริมคุณธรรมจริยธรรม โดยจ่ายเป็น ค่าป้ายโครงการ ค่าวัสดุ - อุปกรณ์ ค่าสมนาคุณวิทยากร รวมถึงค่าใช้จ่ายอื่นที่จำเป็นสำหรับการจัดทำโครงการ ตามระเบียบ ดังนี้

- 1) ระเบียบกระทรวงมหาดไทยว่าด้วยค่าใช้จ่ายในการฝึกอบรมและการเข้ารับการฝึกอบรมของเจ้าหน้าที่ท้องถิ่น พ.ศ.2557 และที่แก้ไขเพิ่มเติม - แผนพัฒนาท้องถิ่น (พ.ศ.2561-2565) หน้าที่ 190 ลำดับที่ 12

ผู้อำนวยการ



(นายชาติ นามบุตร)

ภัตตาคารตำบลอ่างศิลา

ผู้อำนวยการ

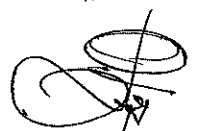

(นายสิริคุปต์ สารทอง)

ประธานสภาเทศบาลตำบลอ่างศิลา

โครงการส่งเสริมและสนับสนุนการสร้างความปลอดภัย  
และสมานฉันท์ของคนในชาติ จำนวน 10,000 บาท

เพื่อจ่ายเป็นค่าใช้จ่ายในการจัดกิจกรรมส่งเสริมและ  
สนับสนุนการสร้างความปลอดภัยและสมานฉันท์ของ  
คนในชาติ เช่น

1.การจัดกิจกรรมกีฬา นันทนาการ เพื่อสร้างความ  
รักสามัคคีของประชาชนในชุมชน

2.การจัดกิจกรรมอันเป็นการพิทักษ์รักษาไว้ซึ่งชาติ  
ศาสนา พระมหากษัตริย์ อันเป็นที่ยึดเหนี่ยวและเป็น  
ศูนย์รวมจิตใจของประชาชนชาวไทยทั้งชาติ

3.การจัดอบรม ประชุม ชี้แจงทำความเข้าใจเพื่อ  
สร้างทัศนคติและจิตสำนึกที่ดีงามในการอยู่ร่วมกัน  
อย่างสมานฉันท์ โดยเน้นการมีส่วนร่วมของประชาชน  
ในชุมชน

- โดยจ่ายเป็นค่าใช้จ่ายเกี่ยวกับการใช้และการตกแต่ง  
สถานที่ ค่าใช้จ่ายในพิธีเปิดและปิด ค่าวัสดุ-อุปกรณ์  
ค่าเช่าอุปกรณ์ต่างๆ ค่าอาหาร ค่าอาหารว่าง  
เครื่องดื่ม ค่าป้ายโครงการ ค่าป้ายประชาสัมพันธ์  
ค่าใช้จ่ายอื่นที่จำเป็นสำหรับการจัดทำโครงการ  
ตามระเบียบ ดังนี้

1) ระเบียบกระทรวงมหาดไทยว่าด้วยการเบิกจ่าย  
ค่าใช้จ่ายในการจัดงาน การจัดการแข่งขันกีฬาและ  
การส่งนักกีฬาเข้าร่วมการแข่งขันกีฬาขององค์กร  
ปกครองส่วนท้องถิ่น พ.ศ.2559

2) ระเบียบกระทรวงมหาดไทยว่าด้วยค่าใช้จ่ายใน  
การฝึกอบรมและการเข้ารับการฝึกอบรมของ  
เจ้าหน้าที่ท้องถิ่น พ.ศ.2557 และที่แก้ไขเพิ่มเติม  
-แผนพัฒนาท้องถิ่น ( พ.ศ.2561 - 2565)  
หน้าที่ 193 ลำดับที่ 20

อำนาจถูกต้อง

(นายชาติ นามบุตร)

ปลัดเทศบาลตำบลอ่างศิลา

อำนาจถูกต้อง

(นายศิริคุปต์ สารทอง)

ประธานสภาเทศบาลตำบลอ่างศิลา

โครงการอบรมเพื่อพัฒนาศักยภาพบุคลากรในองค์กร จำนวน 10,000 บาท

เพื่อจ่ายเป็นค่าใช้จ่ายในการฝึกอบรมบุคลากรและผู้ที่เกี่ยวข้อง เพื่อพัฒนาศักยภาพบุคลากรในองค์กร โดยจ่ายเป็นค่าป้ายโครงการ ค่าวัสดุ-อุปกรณ์ ค่าตอบแทนวิทยากร รวมถึงค่าใช้จ่ายอื่นที่จำเป็นสำหรับการจัดทำโครงการ

ตามระเบียบและหนังสือสั่งการ ดังนี้

- 1) ระเบียบกระทรวงมหาดไทยว่าด้วยค่าใช้จ่ายในการฝึกอบรมและการเข้ารับการฝึกอบรมของเจ้าหน้าที่ท้องถิ่น พ.ศ.2557 และที่แก้ไขเพิ่มเติม - แผนพัฒนาท้องถิ่น (พ.ศ.2561-2565) หน้าที่ 190 ลำดับที่ 14

อำนาจผู้ลง

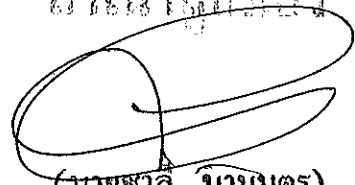

(นายชาติ นามบุตร)

ปลัดเทศบาลตำบลอ่างศิลา

อำนาจผู้ลง



(นายสิริคุปต์ สารทอง)

ประธานสภาเทศบาลตำบลอ่างศิลา

โครงการอบรมเพื่อเสริมสร้างการป้องกันและปราบปราม จำนวน 10,000 บาท  
 การทุจริตในการปฏิบัติงานของเทศบาลตำบลอ่างศิลา

เพื่อจ่ายเป็นค่าใช้จ่ายในการอบรมเพื่อเสริมสร้างการ  
 ป้องกันและปราบปรามการทุจริตในการปฏิบัติงาน  
 ของเทศบาลตำบลอ่างศิลา แก่ผู้บริหาร สมาชิกสภา  
 เทศบาล พนักงานเทศบาล ลูกจ้าง พนักงานจ้าง  
 ของเทศบาลตำบลอ่างศิลา โดยจ่ายเป็นค่าใช้จ่าย  
 เกี่ยวกับการใช้และการตกแต่งสถานที่ ค่าใช้จ่ายใน  
 พิธีเปิดและปิดการฝึกอบรม ค่าวัสดุ เครื่องเขียน  
 และอุปกรณ์ ค่าประกาศนียบัตร ค่าอาหาร  
 ค่าอาหารว่าง เครื่องดื่ม ค่าสมนาคุณวิทยากร  
 ค่าป้ายโครงการ ฯลฯ ค่าใช้จ่ายอื่นที่จำเป็นสำหรับ  
 การจัดทำโครงการ

ตามหนังสือสั่งการ ดังนี้

1) ระเบียบกระทรวงมหาดไทยว่าด้วยค่าใช้จ่ายใน  
 การฝึกอบรมและการเข้ารับการฝึกอบรมของ  
 เจ้าหน้าที่ท้องถิ่น พ.ศ.2557 และที่แก้ไขเพิ่มเติม

2) หนังสือกระทรวงมหาดไทย ที่ มท0313.4/ว  
 3722 ลงวันที่ 10 สิงหาคม 2555 เรื่อง ชักซ้อม  
 ความเข้าใจเกี่ยวกับค่าใช้จ่ายในการจัดงานต่างๆ ของ  
 องค์กรปกครองส่วนท้องถิ่น

3) หนังสือกระทรวงมหาดไทย ด่วนมาก ที่ มท  
 0892.4/ว3170 ลงวันที่ 8 มิถุนายน 2558 เรื่อง  
 การดำเนินโครงการประเมินคุณธรรมและความ  
 โปร่งใสในการดำเนินงานขององค์กรปกครองส่วน  
 ท้องถิ่น

- แผนพัฒนาท้องถิ่น (พ.ศ. 2561 - 2565)  
 หน้าที่ 192 ลำดับที่ 18

อำนาจถูกต้อง

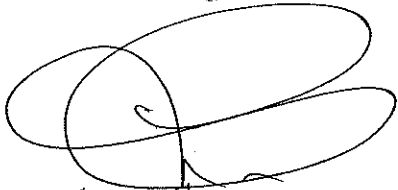

(นายชาติ นามบุตร)

ปลัดเทศบาลตำบลอ่างศิลา

อำนาจถูกต้อง



(นายศิริคุปต์ สารทอง)

ประธานสภาเทศบาลตำบลอ่างศิลา



โครงการอบรมและทัศนศึกษาดูงานเพื่อเพิ่มประสิทธิภาพ จำนวน 250,000 บาท  
 การพัฒนาตนเอง พัฒนาชุมชน สู่การพัฒนาท้องถิ่น  
 ตามแนวพระราชดำริเศรษฐกิจพอเพียง

เพื่อจ่ายเป็นค่าใช้จ่ายในการดำเนินโครงการอบรมและ  
 ทัศนศึกษาดูงานเพื่อเพิ่มประสิทธิภาพการพัฒนา  
 ตนเอง พัฒนาชุมชน สู่การพัฒนาท้องถิ่น ตามแนว  
 พระราชดำริเศรษฐกิจพอเพียง โดยจ่ายเป็นค่าป้าย  
 โครงการ ค่าใช้จ่ายเกี่ยวกับการใช้และการตกแต่ง  
 สถานที่อบรม ค่าใช้จ่ายในพิธีเปิดและปิดการ  
 ฝึกอบรม ค่าวัสดุ เครื่องเขียนและอุปกรณ์ ค่าถ่าย  
 เอกสาร ค่าพิมพ์เอกสารและสิ่งพิมพ์ ค่าใช้จ่ายในการ  
 ติดต่อสื่อสาร ค่าเช่าอุปกรณ์ต่างๆในการฝึกอบรม  
 ค่าของสมนาคุณในการดูงาน ค่าที่พัก ค่ารถ ค่าอาหาร  
 ว่างและเครื่องดื่ม ค่าสมนาคุณวิทยากร ค่าอาหาร  
 ค่ายานพาหนะ รวมถึงค่าใช้จ่ายอื่นที่จำเป็นสำหรับ  
 การจัดทำโครงการ  
 ตามระเบียบ ดังนี้

1) ระเบียบกระทรวงมหาดไทยว่าด้วยค่าใช้จ่ายใน  
 การฝึกอบรมและการเข้ารับการฝึกอบรมของ  
 เจ้าหน้าที่ท้องถิ่น พ.ศ.2557 และที่แก้ไขเพิ่มเติม  
 - แผนพัฒนาท้องถิ่น (พ.ศ.2561-2565)  
 หน้าที่ 190 ลำดับที่ 13

อำนาจถูกต้อง

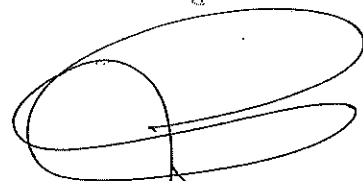

(นายชาติ นามบุตร)

ปลัดเทศบาลตำบลอ่างศิลา

อำนาจถูกต้อง



(นายศิริคุปต์ สารทอง)

ประธานสภาเทศบาลตำบลอ่างศิลา

โครงการอบรมให้ความรู้การป้องกันผลประโยชน์ทับซ้อน จำนวน 10,000 บาท  
 แก่ผู้บริหาร สมาชิกสภาเทศบาล พนักงานเทศบาล  
 ลูกจ้าง พนักงานจ้าง ของเทศบาลตำบลอ่างศิลา

เพื่อจ่ายเป็นค่าใช้จ่ายในการอบรมให้ความรู้การ  
 ป้องกันผลประโยชน์ทับซ้อนแก่ผู้บริหาร สมาชิกสภา  
 เทศบาล พนักงานเทศบาล ลูกจ้าง พนักงานจ้าง  
 ของเทศบาลตำบลอ่างศิลา โดยจ่ายเป็นค่าใช้จ่าย  
 เกี่ยวกับการใช้และการตกแต่งสถานที่ ค่าใช้จ่ายใน  
 พิธีเปิดและปิดการฝึกอบรม ค่าวัสดุ เครื่องเขียน  
 และอุปกรณ์ ค่าประกาศนียบัตร ค่าอาหาร  
 ค่าอาหารว่าง เครื่องดื่ม ค่าสมนาคุณวิทยากร  
 ค่าป้ายโครงการ ฯลฯ ค่าใช้จ่ายอื่นที่จำเป็นสำหรับ  
 การจัดทำโครงการ

ตามระเบียบ และหนังสือสั่งการ ดังนี้

1) ระเบียบกระทรวงมหาดไทยว่าด้วยค่าใช้จ่ายใน  
 การฝึกอบรมและการเข้ารับการฝึกอบรมของ  
 เจ้าหน้าที่ท้องถิ่น พ.ศ.2557 และที่แก้ไขเพิ่มเติม

2) หนังสือกระทรวงมหาดไทย ที่ มท0313.4/ว  
 3722 ลงวันที่10 สิงหาคม 2555 เรื่อง ชักซ้อม  
 ความเข้าใจเกี่ยวกับค่าใช้จ่ายในการจัดงานต่างๆ ของ  
 องค์กรปกครองส่วนท้องถิ่น

3) หนังสือกระทรวงมหาดไทย ด่วนมาก ที่ มท  
 0892.4/ว3170 ลงวันที่ 8 มิถุนายน 2558 เรื่อง  
 การดำเนินโครงการประเมินคุณธรรมและความ  
 โปร่งใสในการดำเนินงานขององค์กรปกครองส่วน  
 ท้องถิ่น

- แผนพัฒนาท้องถิ่น (พ.ศ. 2561 - 2565)  
 หน้าที่ 192 ลำดับที่ 19

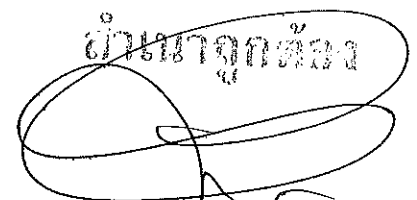
  
 (นายชาติ นามบุตร)  
 ปลัดเทศบาลตำบลอ่างศิลา

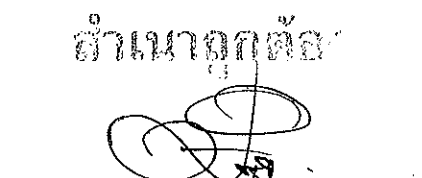
  
 (นายศิริคุปต์ สารทอง)  
 ประธานสภาเทศบาลตำบลอ่างศิลา

ค่าสาธารณูปโภค	รวม	897,000 บาท
ค่าไฟฟ้า	จำนวน	800,000 บาท

เพื่อจ่ายเป็นค่าไฟฟ้าของสำนักงาน และสถานที่อยู่ในความดูแลของเทศบาลตำบลอ่างศิลา สำหรับค่าไฟฟ้าค้างจ่าย และค่ากระแสไฟฟ้าสาธารณะส่วนที่เกินขององค์กรปกครองส่วนท้องถิ่น รวมถึงค่าใช้จ่ายที่ต้องชำระพร้อมกัน เช่นค่าบริการ ค่าภาษี ฯลฯ เป็นต้น ตามหนังสือสั่งการ ดังนี้

1. หนังสือกรมส่งเสริมการปกครองส่วนท้องถิ่น ด่วนที่สุด ที่ มท 0801.8/ว 2217 ลงวันที่ 19 ตุลาคม 2560
2. หนังสือกรมส่งเสริมการปกครองส่วนท้องถิ่น ด่วนที่สุด ที่ มท 0808.2/ว 1846 ลงวันที่ 12 กันยายน 2560
3. หนังสือกรมส่งเสริมการปกครองส่วนท้องถิ่น ด่วนที่สุด ที่ มท 0810.8/ว 1330 ลงวันที่ 1 พฤษภาคม 2563

ค่าบริการโทรศัพท์	จำนวน	70,000 บาท
-------------------	-------	------------

เพื่อจ่ายเป็นค่าโทรศัพท์ที่ใช้ในการติดต่อราชการ รวมถึงค่าใช้จ่ายที่ต้องชำระพร้อมกัน เช่น ค่าเช่าเครื่อง ค่าเช่าหมายเลขโทรศัพท์ ค่าบำรุงรักษาสาย ค่าภาษี เป็นต้น

ตามหนังสือสั่งการ ดังนี้

- 1) หนังสือกระทรวงมหาดไทย ด่วนที่สุด ที่ มท 0808.2/ว3523 ลงวันที่ 20 มิถุนายน 2559 เรื่อง หลักเกณฑ์และอัตราค่าใช้จ่ายประกอบการพิจารณางบประมาณรายจ่ายประจำปีในลักษณะค่าใช้จ่าย สอย วัสดุ และค่าสาธารณูปโภค

อำนาจกัญฉง



(นายชาติ นามบุตร)  
ปลัดเทศบาลตำบลอ่างศิลา

อำนาจกัญฉง



(นายสิริคุปต์ สารทอง)  
ประธานสภาเทศบาลตำบลอ่างศิลา

ค่าบริการไปรษณีย์

จำนวน

7,000 บาท

เพื่อจ่ายเป็นค่าไปรษณีย์โทรเลข เช่น ค่าฝากส่ง  
ไปรษณีย์ โทรเลข ค่าไปรษณีย์ ค่าธนาณัติ ค่าดวงตา  
ไปรษณีย์อากร ค่าเช่าตู้ไปรษณีย์ เป็นต้น  
ตามหนังสือสั่งการ ดังนี้

1) หนังสือกระทรวงมหาดไทย ด่วนที่สุด ที่ มท  
0808.2/ว3523 ลงวันที่ 20 มิถุนายน 2559  
เรื่อง หลักเกณฑ์และอัตราค่าใช้จ่ายประกอบการ  
พิจารณางบประมาณรายจ่ายประจำปีในลักษณะค่าใช้จ่าย  
สอย วัสดุ และค่าสาธารณูปโภค

ค่าบริการสื่อสารและโทรคมนาคม

จำนวน

20,000 บาท

เพื่อจ่ายเป็นค่าบริการสื่อสารโทรคมนาคม เช่น โทรภาพ  
หรือโทรสาร ค่าเทเลกซ์ ค่าวิทยุติดตามตัว ค่าวิทยุ  
สื่อสาร ค่าสื่อสารผ่านดาวเทียม ค่าใช้จ่ายในการ  
บริการอินเทอร์เน็ต และค่าสื่อสารอื่นๆ รวมถึง  
ค่าใช้จ่ายเพื่อให้ได้รับบริการและค่าใช้จ่ายที่ต้องชำระ  
พร้อมกัน ฯลฯ

ตามหนังสือสั่งการ ดังนี้

1) หนังสือกระทรวงมหาดไทย ด่วนที่สุด ที่ มท  
0808.2/ว3523 ลงวันที่ 20 มิถุนายน 2559  
เรื่อง หลักเกณฑ์และอัตราค่าใช้จ่ายประกอบการ  
พิจารณางบประมาณรายจ่ายประจำปีในลักษณะค่าใช้จ่าย  
สอย วัสดุ และค่าสาธารณูปโภค

อำนาจกษัตริย์



(นายชาติ นามบุตร)

ปลัดเทศบาลตำบลอ่างศิลา

อำนาจกษัตริย์

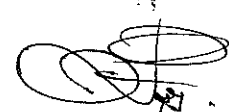

(นายศิริคุปต์ สารทอง)

ประธานสภาเทศบาลตำบลอ่างศิลา

งบลงทุน	รวม	158,300 บาท
ค่าครุภัณฑ์	รวม	158,300 บาท
ครุภัณฑ์สำนักงาน		
จัดซื้อเก้าอี้	จำนวน	17,500 บาท

เพื่อจ่ายเป็นค่าจัดซื้อเก้าอี้สำนักงาน

จำนวน 5 ตัว ตัวละ 3,500 บาท

- พนักพิงและที่นั่งขึ้นโครงไม้บุพองน้ำ หุ้มหนังสังเคราะห์ PVC นั่งสบาย นุ่ม ไม่แข็งกระด้างขณะนั่ง
- พนักพิงสูงรองรับช่วงลำคอและศีรษะ ให้คุณเอนพิงหลังและศีรษะได้อย่างผ่อนคลาย
- ที่วางแขนโครงเหล็กชุบโครเมียมขึ้นรูป บุพองน้ำ หุ้มหนังสังเคราะห์ PVC โค้งรับแนวแขนได้อย่างดี
- ขาเหล็กชุบโครเมียม 5 แฉกกระจายน้ำหนัก เพิ่มความมั่นคงของฐาน ล้อพลาสติกคู่ (PU) สีเทาดำ
- หมุนได้รอบตัว 360 องศา
- ปรับระดับเก้าอี้ระบบ Gas Lifting ให้ความรู้สึกเวลานั่งนิ่มนวล เก้าอี้ไม่ติด-ตังขณะปรับระดับความสูง
- ปรับระดับความสูงของเก้าอี้ได้ ระหว่าง 109-117 ซม.

• รองรับน้ำหนักได้สูงสุด 120 กก.

- ตามหนังสือสั่งการ ดังนี้

- 1) หนังสือกระทรวงมหาดไทย ด่วนที่สุด ที่ มท 0808.2/ว3523 ลงวันที่ 20 มิถุนายน 2559
- 2) หนังสือกรมส่งเสริมการปกครองท้องถิ่น ด่วนที่สุด ที่ มท 0808.2/ว 1248 ลงวันที่ 27 มิถุนายน 2559
- 3) หนังสือกระทรวงมหาดไทย ที่ มท0808.2/ว1536 ลงวันที่ 19 มิถุนายน 2561
- 4) หนังสือกระทรวงมหาดไทย ที่ มท0808.2/ว0444 ลงวันที่ 24 มกราคม 2561

ท่านนายอนุศักดิ์

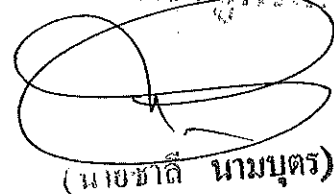

(นายชาติ นามบุตร)

ปลัดเทศบาลตำบลอ่างศิลา

ท่านนายอนุศักดิ์



(นายศิริคุปต์ สารทอง)

ประธานสภาเทศบาลตำบลอ่างศิลา

จัดซื้อเครื่องโทรสาร

จำนวน

4,500 บาท

- \* โทรสารกระดาษธรรมดา ระบบฟิล์ม 70 เมตร
- \* ฟังก์ชัน Caller ID แสดงหมายเลขเรียกเข้า และ หน้าจอแสดงผล LCD 2 บรรทัด
- \* ค้นหาปลายทางเพื่อโทรออกด้วยปุ่ม Navigator
- \* รับเอกสารกรณีกระดาษหมด 28 หน้า
- \* ความเร็วในการส่งเอกสาร 12 วินาที/แผ่น (9.6 kbps)
- \* ถ่ายเอกสารได้ 50 สำเนาต่อชุด อัตราย่อ-ขยาย 72 - 200%
- \* หน่วยความจำจากสมุดโทรศัพท์ 100 หมายเลข
- \* ป้อนเอกสารอัตโนมัติต่อเนื่อง 10 แผ่น
- \* ระบบแก้ไขข้อผิดพลาด (ECM)

## คุณสมบัติโทรศัพท์

- \* โทรออกอัตโนมัติ : 106 เลขหมาย
- \* โทรออกด้วยปุ่มสัมผัสเดียว : 6 เลขหมาย
- \* สมุดโทรศัพท์ : 100 เลขหมาย
- \* ปุ่ม Navigator : มี
- \* ช่องต่อพ่วงเครื่อง : มี
- \* โทรออกโดยไม่ต้องยกหู (Monitor) : มี
- \* หูโทรศัพท์ : มี
- \* แสดงชื่อและหมายเลขเรียกเข้า (Caller ID) : มี

## คุณสมบัติโทรสาร

- \* ความเร็วในการส่งเอกสาร : 12 วินาที
  - \* ความเร็วโมเด็ม : 9.6 Kbps
  - \* รับเอกสารกรณีกระดาษหมด : 28 หน้า
  - \* FAX Memory Capacity : \* NA
  - \* ระบบส่งเอกสารจากหน่วยความจำ : มี
  - \* หน่วยความจำในการส่งเอกสาร : 25 หน้า
  - \* เปลี่ยนระบบการรับ
- ระหว่าง Manual และ Auto ด้วยการกดเพียงปุ่มเดียว : มี
- \* แยกความเข้มจาง : \* 64 รูปแบบ

อำนาจถูกต้อง



(นายชาติ นามบุตร)

ปลัดเทศบาลตำบลอ่างศิลา

อำนาจถูกต้อง



(นายศิริคุปต์ สารทอง)

ประธานสภาเทศบาลตำบลอ่างศิลา

- \* ตั้งเวลาส่งเอกสารภายใน 24 ชม. : มี
- \* ส่งเอกสารแบบกระจาย (ปลายทาง) : 20
- \* ระบบตรวจสอบแก้ไขข้อผิดพลาด (ECM) : มี
- \* รับเอกสารทันทีเมื่อยกหู : มี
- \* รับเอกสารด้วยเครื่องโทรศัพท์ฟาง : มี
- \* ป้องกันการรับเอกสาร : มี
- \* ความยาวฟิล์ม : 70 เมตร

คุณสมบัติถ่ายเอกสาร

- \* จำนวนสำเนาสูงสุด :\* 50 ชุด
- \* ขนาดย่อ/ขยาย :\* 72-200 %

อื่นๆ

- \* ชุดป้อนเอกสารอัตโนมัติ : 10 แผ่น
- \* ถาดกระดาษ A4 : 50 แผ่น

ผู้อำนวยการ



(นายชาติ นามบุตร)

ปลัดเทศบาลตำบลอ่างศิลา

ผู้อำนวยการ



(นายสิริคุปต์ สารทอง)

ประธานสภาเทศบาลตำบลอ่างศิลา

จัดซื้อตู้เหล็ก 3 ลีนซ์

จำนวน

5,000 บาท

เพื่อจ่ายเป็นค่าจัดซื้อตู้เหล็ก 3 ลีนซ์ จำนวน 1 ตู้  
ตู้ละ 5,000 บาท

คุณสมบัติของสินค้า

-ตู้ลีนซ์แขวนแฉิม จัดเก็บ 3 ลีนซ์

-ผลิตจากแผ่นเหล็กหนา 0.6 มม. ซึ่งโดยปกติสินค้า  
เหล็กทั่วไปจะหนาเพียง 0.5 มม. เท่านั้น

-ทำสีด้วยระบบ Epoxy สีเนียนเรียบไปกับเนื้อเหล็ก

-จัดเก็บ 3 ลีนซ์ มือจับแบบฝัง พร้อมกุญแจล็อก

ลีนซ์ (Central Lock)

-กล่องลีนซ์ใช้ชุดรางเลื่อนเหล็กทำสี ลูกล้อ

ไนลอน แข็งแรง

-ใช้ระบบ Anti-Tilt System เปิดได้ครั้ง

ละ 1 ลีนซ์ ป้องกันตุ้มจากการเปิดลีนซ์ทั้งหมด

-ออกแบบเพื่อการจัดเก็บแฉิมแขวนโดยเฉพาะ

สำหรับเก็บแฉิมเอกสาร สมุดหนังสือ และของใช้ต่างๆ

-ขนาดสินค้า (กว้างxลึกxสูง) : 464x610x1020 มม.

/ ตู้

. หรือขนาดไม่น้อยกว่านี้

(จัดหาทั่วไปและสำรวจราคาตามท้องตลาด เนื่องจาก

ไม่มีตามบัญชีราคามาตรฐานครุภัณฑ์ของสำนัก

งบประมาณ 1 สำนักงบประมาณ)

- ตามหนังสือสั่งการ ดังนี้

1) หนังสือกระทรวงมหาดไทย ด่วนที่สุด ที่ มท

0808.2/ว3523 ลงวันที่ 20 มิถุนายน 2559

2) หนังสือกรมส่งเสริมการปกครองท้องถิ่น

ด่วนที่สุด ที่ มท 0808.2/ว 1248 ลงวันที่

27 มิถุนายน 2559

3) หนังสือกระทรวงมหาดไทย ที่ มท0808.2/

ว1536 ลงวันที่ 19 มิถุนายน 2561

4) หนังสือกระทรวงมหาดไทย ที่ มท0808.2/

ว0444 ลงวันที่ 24 มกราคม 2561

อำนาจอุกฉ่อง

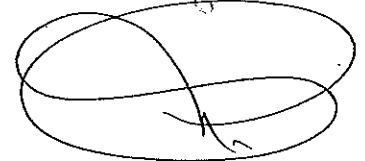

(นายชาติ นามบุตร)

ปลัดเทศบาลตำบลอ่างศิลา

อำนาจอุกฉ่อง



(นายศิริคุปต์ สารทอง)

ประธานสภาเทศบาลตำบลอ่างศิลา



จัดซื้อโต๊ะ จำนวน 20,000 บาท

เพื่อจัดซื้อโต๊ะทำงานเหล็ก 5 ฟุต จำนวน 1 ตัว  
ตัวละ 6,500 บาท

- โต๊ะทำงานเหล็ก 5 ฟุต ผลิตจากเหล็กแผ่นรีดเย็น SPCC CRI-S
- เหล็กทั้งหมดผ่านการทำความสะอาดผิวงาน ล้างไขมันและเคลือบผิวป้องกันสนิม
- เพิ่มการยึดเกาะด้วยการเคลือบ ZINC PHOSPHATE ด้วยระบบพ่นสี EPOXY
- ระบบกัญแจล็อก 3 ชั้น

เพื่อจัดซื้อโต๊ะทำงานเหล็ก 4 ฟุต จำนวน 3 ตัว  
ละ 4,500 บาท

- โต๊ะทำงาน ผลิตจากเหล็กแผ่นรีดเย็น SPCC CRI-S
- เหล็กทั้งหมดผ่านการทำความสะอาดผิวงาน ล้างไขมันและเคลือบผิวป้องกันสนิม
- เพิ่มการยึดเกาะด้วยการเคลือบ ZINC PHOSPHATE ด้วยระบบพ่นสี EPOXY
- ระบบกัญแจล็อก 3 ชั้น

ผู้อำนวยการ  
  
 (นางชวลี นามบุตร)  
 ปลัดเทศบาลตำบลอ่างศิลา

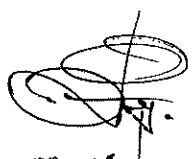
ผู้อำนวยการ  
  
 (นายศิริคุปต์ สารทอง)  
 ประธานสภาเทศบาลตำบลอ่างศิลา

ครุภัณฑ์ไฟฟ้าและวิทยุ  
จัดซื้อกล่องวงจรปิด

จำนวน 30,000 บาท

เพื่อจัดซื้อกล่องวงจรปิด  
ในชุดประกอบด้วย

1. WVR024-X : เครื่องบันทึกไม่น้อยกว่า 8 ช่อง  
(รองรับกล้อง 8 ตัว) รองรับกล้องได้ทุกระบบ ใส่  
HDD ได้ 1 ลูก 1 เครื่อง
2. WVI20151 : กล้องอินฟราเรด ความละเอียด  
2 ล้านพิกเซล ใช้ได้ทั้งกลางวัน และกลางคืน  
ความสว่างอินฟราเรด โกล 30 ม.
3. ฮาร์ดดิสก์ 1 TB จำนวน 1 ลูก
4. ตัวจ่ายไฟ 12v / 10A. รองรับกล้องได้ไม่น้อย  
กว่า 8 ตัว 1 ชุด
5. สายสัญญาณพร้อมสายไฟไม่น้อยกว่า 200 เมตร
6. Set Online P2P ดูออนไลน์ ผ่านมือถือ
7. มีประกันตัวสินค้า

อำนาจผู้ลง



(นายชาติ นามบุตร)

.....

อำนาจผู้ลง



(นายศิริคุปต์ สารทอง)

ประธานสภาเทศบาลตำบลอ่างศิลา

ครุภัณฑ์โฆษณาและเผยแพร่

จัดซื้อกล้องดิจิตอลพร้อมอุปกรณ์

จำนวน

25,000 บาท

คุณลักษณะ

- 1.เป็นกล้องดิจิตอลแบบ DSLR
- 2.ใช้ Sensor รับภาพ ชนิด CMOS ขนาดไม่น้อยกว่า 2.35 x 15.6 mm
- 3.มีจุดรับภาพด้วยความละเอียดไม่น้อยกว่า 24 ล้านพิกเซล
- 4.มีจอแสดงผลภาพแบบ LCD ขนาดไม่น้อยกว่า 3 นิ้ว
- 5.ชนิดโฟกัส เป็นระบบอัตโนมัติไม่ต่ำกว่า 10 จุด หรือที่ดีกว่า
- 6.สามารถถ่ายวิดีโอ 1080 p หรือแบบ FULL HD
- 7.มีการเชื่อมต่อภายนอก Wi-Fi, NFC, Bluetooth
- 8.มีสื่อบันทึกแบบ SD Card ขนาดไม่น้อยกว่า 32 GB
- 9.มีแบตเตอรี่ พร้อมด้วยที่ชาร์จแบตเตอรี่
- 10.มีช่องมองภาพ
- 11.มีคู่มือการใช้งานและการบำรุงรักษา ไม่น้อยกว่า 2 ชุด (ต้องมีภาษาไทย 1 ชุด)
- 12.มีการรับประกันไม่น้อยกว่า 1 ปี

จัดซื้อขาตั้งกล้อง

จำนวน

3,500 บาท

คุณลักษณะ

- 1.เป็นขาตั้งกล้องแบบขาสามท่อน
- 2.มีหัวต่อตั้งกล้องและตัวกล้อง เป็นชนิดหัวบอล
- 3.สามารถรับน้ำหนักได้ไม่น้อยกว่า 5 กิโลกรัม

อำนาจผู้ลง

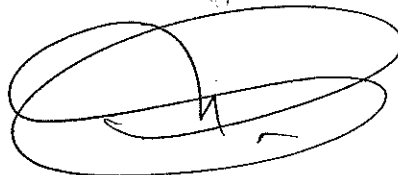

(นายชาติ นามบุตร)

ปลัดเทศบาลตำบลอ่างศิลา

อำนาจผู้ลง



(นายศิริคุปต์ สารทอง)

ประธานสภาเทศบาลตำบลอ่างศิลา

จัดซื้อแฟลช

จำนวน

8,900 บาท

คุณลักษณะ

- 1.เป็นแฟลชสำหรับต่อภายนอก ทำงานสัมพันธ์กับกล้อง
- 2.สามารถทำงานแบบซุมอัตโนมัติกับตัวเลนส์
- 3.มีระบบควบคุมแฟลช i-TTL ระยะตั้งแต่ 0.6-20 เมตร
- 4.มี Guide number ที่ ISO 100 ไม่น้อยกว่า 28 เมตร
- 5.สามารถควบคุมด้วยระบบไร้สาย (Wireless)
- 6.สามารถควบคุมแฟลชชุดอื่นได้

เลนส์ซุม

จำนวน

15,000 บาท

คุณลักษณะ

- 1.เป็นเลนส์ชนิดเลนส์ซุม(Zoom)
- 2.มีขนาดทางยาวโฟกัสอยู่ในช่วงไม่น้อยกว่า 18-200 mm. หรือดีกว่า
- 3.มีขนาดรูรับแสง (f-stops) อยู่ในช่วง 3.5-5.6
4. มีระบบป้องกันภาพสั่นไหว
- 5.มีฝาปิดหน้าเลนส์ ฝาผิิตท้ายเลนส์ ของใส่เลนส์ เลนส์ยึด

อำนาจผู้ซื้อ

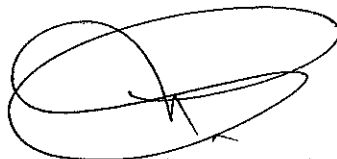

(นายชาติ นามบุตร)

๑๑/๑๑/๑๑

อำนาจผู้ส่ง



(นายศิริคุปต์ สารทอง)

ประธานสภาเทศบาลตำบลอ่างศิลา

### ครุภัณฑ์คอมพิวเตอร์

จัดซื้อเครื่องคอมพิวเตอร์สำหรับงานประมวลผล  
แบบที่ 1 \*

จำนวน

22,000 บาท

เพื่อจัดซื้อเครื่องคอมพิวเตอร์ สำหรับงานประมวลผล  
แบบที่ 1 \* (จอแสดงภาพขนาดไม่น้อยกว่า 19 นิ้ว)

จำนวน 1 เครื่อง ราคา 22,000 บาท

คุณลักษณะพื้นฐาน

- มีหน่วยประมวลผลกลาง (CPU) ไม่น้อยกว่า 6 แกน  
หลัก (6 core) โดยมีความเร็วสัญญาณ

นาฬิกา พื้นฐานไม่น้อยกว่า 3.0 GHz และมีเทคโนโลยี  
เพิ่มสัญญาณนาฬิกาได้ในกรณีที่ต้องใช้ความสามารถ  
ในการประมวลผลสูง จำนวน 1 หน่วย

- หน่วยประมวลผลกลาง (CPU) มีหน่วยความจำ  
แบบ Cache Memory รวมใน

ระดับ (Level) เดียวกัน ขนาดไม่น้อยกว่า 9 MB

- มีหน่วยประมวลผลเพื่อแสดงภาพ โดยมีคุณลักษณะ  
อย่างใดอย่างหนึ่ง หรือดีกว่า ดังนี้

1) เป็นแผงวงจรเพื่อแสดงภาพแยกจาก  
แผงวงจรหลักที่มีหน่วยความจำ ขนาดไม่น้อย  
กว่า 2 GB หรือ

2) มีหน่วยประมวลผลเพื่อแสดงภาพติดตั้งอยู่  
ภายในหน่วยประมวลผล

กลาง แบบ Graphics Processing Unit ที่สามารถใช้  
หน่วยความจำหลักในการแสดงภาพขนาดไม่น้อย  
กว่า 2 GB หรือ

3) มีหน่วยประมวลผลเพื่อแสดงภาพที่มี  
ความสามารถในการใช้หน่วยความจำหลักในการแสดง  
ภาพ ขนาดไม่น้อยกว่า 2 GB

- มีหน่วยความจำหลัก (RAM) ชนิด DDR4 หรือ  
ดีกว่า มีขนาดไม่น้อยกว่า 4 GB

- มีหน่วยจัดเก็บข้อมูล ชนิด SATA หรือ ดีกว่า ขนาด  
ความจุไม่น้อยกว่า 1 TB หรือ

ชนิด Solid State Drive ขนาดความจุไม่น้อย

กว่า 250 GB จำนวน 1 หน่วย - มีDVD-RW หรือ

ดีกว่า จำนวน 1 หน่วย

- มีช่องเชื่อมต่อระบบ

ผู้อำนวยการกอง



(นายชาติ นามนง)

ปลัดเทศบาลตำบลอ่างศิลา

ผู้อำนวยการกอง



(นายศิริคุปต์ สารทอง)

ประธานสภาเทศบาลตำบลอ่างศิลา

- เครือข่าย (Network Interface) แบบ 10/100/1000 Base-T หรือดีกว่า จำนวน ไม่น้อยกว่า 1 ช่อง
- มีช่องเชื่อมต่อ (Interface) แบบ USB 2.0 หรือดีกว่า ไม่น้อยกว่า 3 ช่อง
  - มีแป้นพิมพ์และเมาส์
  - มีจอแสดงผลภาพขนาดไม่น้อยกว่า 19 นิ้ว จำนวน 1 หน่วย
  - เกณฑ์ราคากลางและคุณลักษณะพื้นฐานการจัดหาอุปกรณ์และระบบคอมพิวเตอร์

อำนาจผู้จ้าง



(นายชาติ นามบุตร)

ปลัดเทศบาลตำบลอ่างศิลา

อำนาจผู้ตกลง

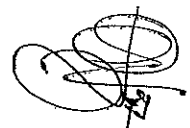

(นายศิริคุปต์ สารทอง)

ประธานสภาเทศบาลตำบลอ่างศิลา

จัดซื้อเครื่องพิมพ์แบบฉีดหมึกพร้อมติดตั้งถังหมึกพิมพ์ (Ink Tank Printer) จำนวน 4,300 บาท

เพื่อจัดซื้อเครื่องพิมพ์แบบฉีดหมึกพร้อมติดตั้งถังหมึกพิมพ์ (Ink Tank Printer) จำนวน 1 เครื่อง ราคา 4,300 บาท

คุณลักษณะพื้นฐาน

- เป็นเครื่องพิมพ์แบบฉีดหมึกพร้อมติดตั้งถังหมึกพิมพ์ (Ink Tank Printer) จากโรงงานผู้ผลิต

- มีความละเอียดในการพิมพ์ไม่น้อย

กว่า 1,200x1,200 dpi

- มีความเร็วในการพิมพ์ร่างขาวดำสำหรับกระดาษ

ขนาด A4 ไม่น้อยกว่า 19 หน้าต่อนาที

(ppm) หรือ 8.8 ภาพต่อนาที

- มีความเร็วในการพิมพ์ร่างสีสำหรับกระดาษ

ขนาด A4 ไม่น้อยกว่า 15 หน้าต่อนาที

(ppm) หรือ 5 ภาพ ต่อนาที(ipm)

- มีช่องเชื่อมต่อ (Interface) แบบ USB 2.0 หรือ

ดีกว่า จำนวนไม่น้อยกว่า 1 ช่อง

- มีถาดใส่กระดาษได้ไม่น้อยกว่า 50 แผ่น

- สามารถใช้ได้กับ A4, Letter, Legal และ Custom

- จัดหาตามเกณฑ์ราคากลางและคุณลักษณะพื้นฐาน

การจัดหาอุปกรณ์และระบบคอมพิวเตอร์

จัดซื้อเครื่องพิมพ์เลเซอร์ หรือ LED ขาวดำ (18 หน้า/นาที่)

เพื่อจัดซื้อเครื่องพิมพ์เลเซอร์ หรือ LED ขาว

ดำ (18 หน้า/

นาที่) จำนวน 1 เครื่อง ราคา 2,600 บาท

คุณลักษณะพื้นฐาน

- มีความละเอียดในการพิมพ์ไม่น้อย

กว่า 600x600 dpi

- มีความเร็วในการพิมพ์สำหรับกระดาษ A4 ไม่น้อย

กว่า 18 หน้าต่อนาที (ppm)

- มีหน่วยความจำ (Memory) ขนาดไม่น้อย

กว่า 8 MB

- มีช่องเชื่อมต่อ (Interface) แบบ USB 2.0 หรือ

จำนวน 2,600 บาท

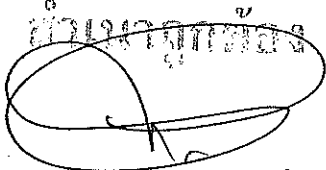

(นายชาติ นามบุตร)

ปลัดเทศบาลตำบลอ่างศิลา



(นายศิริคุปต์ สารทอง)

ประธานสภาเทศบาลตำบลอ่างศิลา

- ดีกว่า จำนวนไม่น้อยกว่า 1 ซอง
- มีถาดใส่กระดาษได้ไม่น้อยกว่า 150 แผ่น - สามารถใช้ได้กับ A4, Letter, Legal และ Custom
  - จัดหาตามเกณฑ์ราคากลางและคุณลักษณะพื้นฐาน การจัดหาอุปกรณ์และระบบคอมพิวเตอร์

ท่านนายก อบจ.

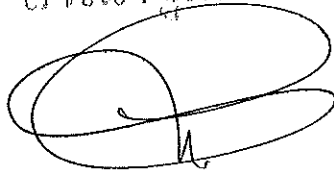

(นายชาติ นามบุตร)  
ปลัดเทศบาลตำบลอ่างศิลา

ท่านนายก อบจ.

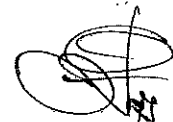

(นายศิริคุปต์ สารทอง)  
ประธานสภาเทศบาลตำบลอ่างศิลา



งานบริหารงานคลัง	รวม	4,296,680	บาท
งบบุคลากร	รวม	1,636,380	บาท
เงินเดือน (ฝ่ายประจำ)	รวม	1,636,380	บาท
เงินเดือนพนักงาน	จำนวน	1,555,080	บาท

เพื่อจ่ายเป็นเงินเดือนพนักงานเทศบาล และจ่ายเป็นเงินปรับปรุงเงินเดือนประจำปี จำนวน 5 อัตรา ได้แก่

1. ผู้อำนวยการกองคลัง
  2. หัวหน้าฝ่ายบริหารงานคลัง
  3. เจ้าพนักงานจัดเก็บรายได้
  4. เจ้าพนักงานพัสดุ
  5. เจ้าพนักงานการเงินและบัญชี
- เป็นไปตามพระราชบัญญัติ พระราช

กฤษฎีกา ประกาศ และหนังสือสั่งการ ดังนี้

1) พระราชบัญญัติระเบียบบริหารงานบุคคลส่วนท้องถิ่น พ.ศ. 2542

2) พระราชกฤษฎีกาการจ่ายเงินเดือนเงินปี บำเหน็จบำนาญและเงินอื่นในลักษณะเดียวกัน พ.ศ. 2535

3) ประกาศคณะกรรมการมาตรฐานการบริหารงานบุคคลส่วนท้องถิ่น เรื่อง กำหนดมาตรฐานกลางการบริหารงานบุคคลส่วนท้องถิ่น (ฉบับที่ 11) ลงวันที่ 6 มิถุนายน 2560

4) หนังสือสำนักงาน ก.จ., ก.ท. และ ก.อบต. ด่วนที่สุด ที่ มท 0809.3/ว 2683 ลงวันที่ 15 ธันวาคม 2558 เรื่อง ประกาศ ก.จ., ก.ท. และ ก.อบต. เรื่อง มาตรฐานทั่วไปเกี่ยวกับอัตราเงินเดือนและวิธีการจ่ายเงินเดือนและประโยชน์ตอบแทนอื่น (ฉบับที่ 4) และประกาศ ก.จ., ก.ท. และ ก.อบต. เรื่องมาตรฐานทั่วไปเกี่ยวกับอัตราค่าจ้างและการให้ลูกจ้างขององค์กรปกครองส่วนท้องถิ่นได้รับค่าจ้าง (ฉบับที่ 4)

5) หนังสือสำนักงาน ก.จ., ก.ท. และ ก.อบต. ด่วนที่สุด ที่ มท 0809.3/ว 13 ลงวันที่ 3 กรกฎาคม 2561 ประกาศ ก.จ. ก.ท. และ ก.อบต. เรื่อง มาตรฐานทั่วไปเกี่ยวกับการกำหนดหลักเกณฑ์การ

ภาเนาถูกตั้ง

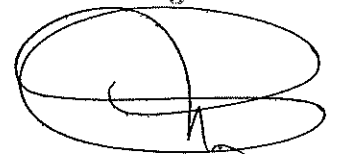

(นายชาติ นามบุตร)

ปลัดเทศบาลตำบลอ่างศิลา

ภาเนาถูกตั้ง

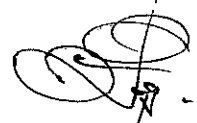

(นายศิริคุปต์ สารทอง)

ประธานสภาเทศบาลตำบลอ่างศิลา

เลื่อนขึ้นเงินเดือนข้าราชการและพนักงานส่วน  
ท้องถิ่น (ฉบับที่ 2) พ.ศ. 2561

เงินเพิ่มต่าง ๆ ของพนักงาน จำนวน 21,300 บาท

เพื่อจ่ายเป็นเงินเพิ่มต่างๆของพนักงานเทศบาล เช่น  
ค่าครองชีพชั่วคราว เงินเพิ่มตามวุฒิ เป็นต้น

เงินประจำตำแหน่ง จำนวน 60,000 บาท

เพื่อจ่ายเป็นเงินประจำตำแหน่งของพนักงาน  
เทศบาล ที่ควรได้รับตามที่ระเบียบกำหนด  
จำนวน 2 อัตรา ได้แก่

1. ผู้อำนวยการกองคลัง

2. หัวหน้าฝ่ายบริหารงานคลัง

- เป็นไปตามพระราชบัญญัติ พระราชกฤษฎีกา  
ประกาศ และหนังสือสั่งการ ดังนี้

1) พระราชบัญญัติระเบียบข้าราชการพลเรือน  
พ.ศ. 2551

2) พระราชบัญญัติระเบียบบริหารงานบุคคลส่วน  
ท้องถิ่น พ.ศ. 2542

3) พระราชบัญญัติเงินเดือนและเงินประจำตำแหน่ง  
พ.ศ. 2538 และที่แก้ไขถึง (ฉบับที่ 3) พ.ศ.2544

4) พระราชกฤษฎีกาการจ่ายเงินเดือน เงินปี  
บำเหน็จ บำนาญและเงินอื่นในลักษณะเดียวกัน  
พ.ศ. 2535

5) ระเบียบกระทรวงการคลังว่าด้วยการเบิกจ่ายเงิน  
ค่าตอบแทนนอกเหนือจากเงินเดือนข้าราชการและ  
ลูกจ้างประจำส่วนราชการ (ฉบับที่ 4) พ.ศ. 2553  
ประกาศลงวันที่ 3 ธันวาคม 2553

6) ประกาศคณะกรรมการมาตรฐานการบริหารงาน  
บุคคลส่วนท้องถิ่น เรื่อง กำหนดมาตรฐานกลางการ  
บริหารบุคคลท้องถิ่น (ฉบับที่ 2)

อำนาจออกสั่ง

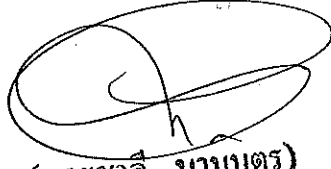

(นายชาติ นามบุตร)

ปลัดเทศบาลตำบลอ่างศิลา

อำนาจออกสั่ง



(นายศิริคุปต์ สารทอง)

ประธานสภาเทศบาลตำบลอ่างศิลา

งบดำเนินงาน	รวม	2,583,000	บาท
ค่าตอบแทน	รวม	118,000	บาท
ค่าตอบแทนผู้ปฏิบัติราชการอันเป็นประโยชน์แก่องค์กรปกครองส่วนท้องถิ่น	จำนวน	55,000	บาท

- ค่าตอบแทนประโยชน์ตอบแทนอื่นเป็นกรณีพิเศษ  
จำนวน 5,000 บาท

เพื่อจ่ายเป็นเงินประโยชน์ตอบแทนอื่นสำหรับ  
ข้าราชการส่วนท้องถิ่น ลูกจ้างประจำ พนักงานจ้าง  
เป็นกรณีพิเศษ (เงินรางวัลประจำปี) ค่าตอบแทน  
คณะกรรมการสอบสวน เงินสมนาคุณวิทยากรใน  
การฝึกอบรม และเงินประโยชน์ตอบแทนอื่นเป็นกรณี  
พิเศษ ฯลฯ เป็นต้น

- ค่าตอบแทนคณะกรรมการจัดซื้อจัดจ้าง  
จำนวน 50,000 บาท

เพื่อจ่ายเป็นค่าตอบแทนคณะกรรมการจัดซื้อจัด  
จ้าง ตรวจการจ้าง และควบคุมงานก่อสร้าง  
ค่าตอบแทนผู้แทนชุมชนที่ได้รับการแต่งตั้งจากองค์กร  
ปกครองส่วนท้องถิ่นให้ร่วมเป็นคณะกรรมการจัดซื้อ  
จัดจ้าง

เป็นไปตามระเบียบและหนังสือสั่งการ ดังนี้

1) ระเบียบกระทรวงการคลัง ว่าด้วยการจัดซื้อจัด  
จ้างและการบริหารพัสดุภาครัฐ พ.ศ.2561

2) หนังสือกระทรวงการคลัง ที่ กค 0402.5/  
ว 85 ลงวันที่ 6 กันยายน 2561 เรื่อง หลักเกณฑ์การ  
เบิกจ่ายค่าตอบแทนบุคคลหรือคณะกรรมการ

อำนาจถูกต้อง



(นายชาติ นามบุตร)

ปลัดเทศบาลตำบลอ่างศิลา

อำนาจถูกต้อง

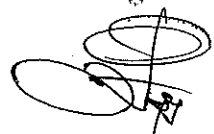

(นายศิริคุปต์ สารทอง)

ประธานสภาเทศบาลตำบลอ่างศิลา

ค่าตอบแทนการปฏิบัติงานนอกเวลาราชการ

จำนวน

10,000 บาท

เพื่อจ่ายเป็นเงินตอบแทนการปฏิบัติงานนอกเวลาราชการให้กับพนักงานเทศบาล ที่ได้รับอนุมัติให้ปฏิบัติหน้าที่นอกเวลาราชการ ปกติ หรือ วันหยุดราชการ ตามหนังสือสั่งการ ดังนี้

- 1) ระเบียบกระทรวงมหาดไทย ว่าด้วยการเบิกจ่ายเงินตอบแทนการปฏิบัติงานนอกเวลาราชการขององค์กรปกครองส่วนท้องถิ่น พ.ศ. 2559
- 2) หนังสือกรมส่งเสริมการปกครองท้องถิ่น ด่วนมาก ที่ มท 0808.2/ว2409 ลงวันที่ 17 พฤศจิกายน 2559 เรื่อง ระเบียบกระทรวงมหาดไทยว่าด้วยการเบิกจ่ายเงินตอบแทนการปฏิบัติงานนอกเวลาราชการขององค์กรปกครองส่วนท้องถิ่น พ.ศ. 2559

ค่าเช่าบ้าน

จำนวน

48,000 บาท

เพื่อจ่ายเป็นค่าเช่าบ้านให้กับพนักงานเทศบาล ซึ่งมีสิทธิเบิกได้ตามระเบียบของทางราชการ ตามระเบียบหนังสือสั่งการ ดังนี้

- 1) ระเบียบกระทรวงมหาดไทย ว่าด้วยค่าเช่าบ้านของข้าราชการส่วนท้องถิ่น พ.ศ.2548
- 2) ระเบียบกระทรวงมหาดไทย ว่าด้วยค่าเช่าบ้านของข้าราชการส่วนท้องถิ่น (ฉบับที่ 2) พ.ศ. 2551

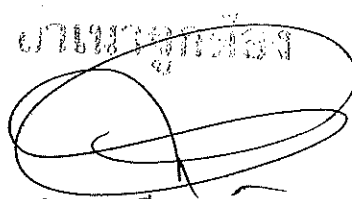
นายชาติ นามบุตร  
  
 (นายชาติ นามบุตร)  
 ปลัดเทศบาลตำบลอ่างศิลา

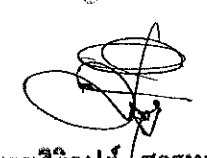
นางสาวอุกฉ่อง  
  
 (นายสิริคุปต์ สารทอง)  
 ประธานสภาเทศบาลตำบลอ่างศิลา

เงินช่วยเหลือการศึกษาบุตร

จำนวน

5,000 บาท

เพื่อจ่ายเป็นเงินช่วยเหลือการศึกษาบุตรให้กับ  
พนักงานเทศบาล ซึ่งมีสิทธิเบิกได้ตามระเบียบของ  
ทางราชการ

ตามระเบียบและหนังสือสั่งการ ดังนี้

1) ระเบียบกระทรวงมหาดไทย ว่าด้วยเงิน  
สวัสดิการเกี่ยวกับการศึกษาบุตรของพนักงานส่วน  
ท้องถิ่น พ.ศ.2541

2) ระเบียบกระทรวงมหาดไทย ว่าด้วยเงิน  
สวัสดิการเกี่ยวกับการศึกษาบุตรของพนักงานส่วน  
ท้องถิ่น (ฉบับที่ 3) พ.ศ.2549

3) หนังสือกรมบัญชีกลาง ด่วนที่สุด ที่ กค.  
0422.3/ว257 ลงวันที่ 28 มิถุนายน 2559 เรื่อง  
ประเภทและอัตราเงินบำรุงการศึกษาและค่าเล่าเรียน

นายชชาติ นามบุตร

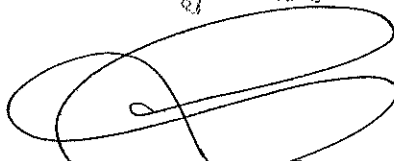

(นายชชาติ นามบุตร)

ปลัดเทศบาลตำบลอ่างศิลา

นายศิริคุปต์ สารทอง



(นายศิริคุปต์ สารทอง)

ประธานสภาเทศบาลตำบลอ่างศิลา

ค่าใช้จ่าย	รวม	1,195,000 บาท
รายจ่ายเพื่อให้ได้มาซึ่งบริการ		
รายจ่ายเพื่อให้ได้มาซึ่งบริการ	จำนวน	1,000,000 บาท

เพื่อจ่ายเป็นค่าถ่ายเอกสาร ค่าเย็บหนังสือหรือเข้าปกหนังสือ ค่าซักรีด ค่ากำจัดสิ่งปฏิกูล ค่าระวางบรรทุก ค่าเช่าทรัพย์สิน (ยกเว้นค่าเช่าบ้าน) ค่าโฆษณาและเผยแพร่ (รายจ่ายเกี่ยวกับการจ้างเหมาโฆษณาและเผยแพร่ข่าวทางวิทยุ กระจายเสียง โทรทัศน์ โรงมหรสพ หรือสิ่งพิมพ์ต่างๆ) ค่าบริการรับใช้ ค่าเบี้ยประกัน ค่าธรรมเนียมต่างๆ ค่าจ้างเหมาบริการ ค่าจ้างแรงงาน ฯลฯ

1. ค่าจ้างเหมาบริการ เจ้าหน้าที่การเงินและบัญชี จำนวน 1 ตำแหน่ง จำนวน 12 เดือน

2. ค่าจ้างเหมาบริการเจ้าหน้าที่พัสดุ จำนวน 1 ตำแหน่ง จำนวน 12 เดือน

3. ค่าจ้างเหมาบริการเจ้าหน้าที่ธุรการและบันทึกข้อมูล จำนวน 1 ตำแหน่ง จำนวน 12 เดือน

4. ค่าจ้างเหมาบริการ เจ้าหน้าที่แผนที่ภาษีและทะเบียนทรัพย์สิน จำนวน 3 ตำแหน่ง จำนวน 12 เดือน

5. ค่าจ้างเหมาบริการทำความสะอาดอาคาร จำนวน 1 ตำแหน่ง จำนวน 12 เดือน

6. ค่าจ้างเหมาบริการทำความสะอาดอาคาร สถานที่ราชการ จำนวน 1 ตำแหน่ง จำนวน 12 เดือน

7. ค่าจ้างเหมาบริการผู้ช่วยเจ้าหน้าที่จัดเก็บรายได้ จำนวน 1 ตำแหน่ง จำนวน 12 เดือน

8. ค่าจ้างเหมาบริการเจ้าหน้าที่จัดเก็บน้ำประปา จดมาตรวัดน้ำ จำนวน 2 ตำแหน่ง จำนวน 12 เดือน

ให้ถือปฏิบัติตามหนังสือสั่งการ ดังนี้

- 1) หนังสือกระทรวงมหาดไทย ที่ มท 0808.2/ว 7120 ลงวันที่ 1 ธันวาคม 2559 เรื่อง หลักเกณฑ์การเบิกจ่ายเงินค่าจ้างเหมาบริการขององค์กรปกครองส่วนท้องถิ่น

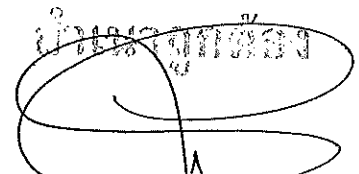
  
(นายชาติ นามบุตร)

ผู้อำนวยการตำบลลำปางศิลา  
บ้านนาบุญหลวง



(นายศิริคุปต์ สารทอง)

ประธานสภาเทศบาลตำบลลำปางศิลา

2) หนังสือกระทรวงมหาดไทย ที่ มท0313.4/ว  
1452 ลงวันที่ 27 พฤษภาคม 2541 เรื่อง การ  
เบิกจ่ายค่าจ้างเหมาบริการขององค์กรปกครองส่วน  
ท้องถิ่น

กรณีจ้างแรงงาน ให้ถือปฏิบัติตามกฎหมาย ดังนี้

1) ประมวลกฎหมายแพ่งและพาณิชย์ บรรพ 3  
ลักษณะ 6 จ้างแรงงาน

2) พระราชบัญญัติแรงงานสัมพันธ์ พ.ศ. 2541

อำนาจออกสั่ง



(นายชาติ นามบุตร)

ปลัดเทศบาลตำบลอ่างศิลา

อำนาจออกสั่ง

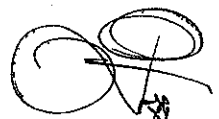

(นายศิริคุปต์ สารทอง)

ประธานสภาเทศบาลตำบลอ่างศิลา

รายจ่ายเกี่ยวเนื่องกับการปฏิบัติราชการที่ไม่เข้าลักษณะ  
รายจ่ายหมวดอื่นๆ

ค่าใช้จ่ายในการเดินทางไปราชการในราชอาณาจักรและ  
นอกราชอาณาจักร

จำนวน

70,000 บาท

เพื่อจ่ายเป็นในการเดินทางไปราชการใน  
ราชอาณาจักรและนอกราชอาณาจักร เช่น ค่าเบี้ย  
เลี้ยงเดินทาง ค่าพาหนะ ค่าเช่าที่พัก ค่าบริการ  
จอดรถ ฌ ทำอากาศยาน ค่าผ่านทางด่วนพิเศษ  
ค่าธรรมเนียมในการใช้สนามบิน ค่าลงทะเบียน  
ต่างๆ ที่จำเป็นในการเดินทางไปราชการ ของ  
พนักงานเทศบาลที่เดินทางไปประชุม อบรม  
สัมมนา ดูงาน หรือไปติดต่อราชการ ของพนักงาน  
เทศบาล ลูกจ้างประจำ พนักงานจ้าง คณะผู้บริหาร  
สมาชิกสภาเทศบาล ฯลฯ  
ตามระเบียบ ดังนี้

1) ระเบียบกระทรวงมหาดไทย ว่าด้วยค่าใช้จ่ายใน  
การเดินทางไปราชการของเจ้าหน้าที่  
ท้องถิ่น พ.ศ. 2555

2) พระราชกฤษฎีกาค่าใช้จ่ายในการเดินทางไป  
ราชการ พ.ศ.2526 และที่แก้ไขเพิ่มเติม ฉบับที่ (2)  
พ.ศ.2527, ฉบับที่ (3) พ.ศ.2528, ฉบับที่ (4)  
พ.ศ.2529, ฉบับที่ (5) พ.ศ.2534, ฉบับที่ (6)  
พ.ศ.2541, ฉบับที่ (7) พ.ศ.2548, ฉบับที่ (8)  
พ.ศ.2553

3) หนังสือกระทรวงการคลังที่ กค0502/ว42  
ลงวันที่ 26 กรกฎาคม 2550 เรื่องหลักเกณฑ์การ  
เบิกค่าพาหนะรับจ้างข้ามเขตจังหวัด เงินชดเชย  
และค่าใช้จ่ายอื่นที่จำเป็นต้องจ่ายเนื่องในการเดินทาง  
ไปราชการ

4) ระเบียบกระทรวงการคลังว่าด้วยค่าใช้จ่ายใน  
การเดินทางไปราชการ พ.ศ.2550 และ (ฉบับที่2)  
พ.ศ.2554

5) หนังสือกระทรวงการคลัง ส่วนที่ 3 ที่ กค  
0406.4/ว5 ลงวันที่ 31 มกราคม 2554

6) ระเบียบกระทรวงมหาดไทย ว่าด้วยค่าใช้จ่ายใน  
การเดินทางไปราชการของเจ้าหน้าที่ท้องถิ่น (ฉบับที่ 2)

อำนาจถูกต้อง

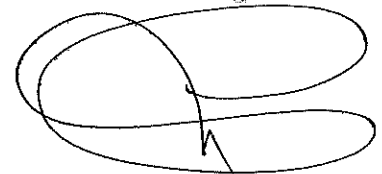

(นายชวลี นามบุญ)

ปลัดเทศบาลตำบลอ่างศิลา

อำนาจถูกต้อง



(นายศิริคุปต์ สารทอง)

ประธานสภาเทศบาลตำบลอ่างศิลา



พ.ศ. 2559

7) ระเบียบกระทรวงมหาดไทย ว่าด้วยค่าใช้จ่ายในการเดินทางไปราชการของเจ้าหน้าที่ท้องถิ่น (ฉบับที่ 3)

พ.ศ. 2559

โครงการปรับปรุงข้อมูลแผนที่ภาษีและทะเบียนทรัพย์สิน จำนวน 10,000 บาท

เพื่อจ่ายเป็นค่าใช้จ่ายในการจัดทำโครงการปรับปรุงระบบแผนที่ภาษีและทะเบียนทรัพย์สิน แก่เจ้าหน้าที่ที่รับผิดชอบงานแผนที่ภาษี โดยจ่ายเป็นค่าใช้จ่ายเกี่ยวกับค่าวัสดุ เครื่องเขียน และอุปกรณ์ ค่าอาหารว่าง เครื่องดื่ม ค่าสมนาคุณวิทยากร ค่าป้ายโครงการ ฯลฯ ค่าใช้จ่ายอื่นที่จำเป็นสำหรับการจัดทำโครงการตามพระราชบัญญัติ ระเบียบ และหนังสือสั่งการ ดังนี้

- 1) พระราชบัญญัติภาษีที่ดินและสิ่งปลูกสร้าง พ.ศ. 2562
- 2) ระเบียบกระทรวงมหาดไทยว่าด้วยแผนที่ภาษีและทะเบียนทรัพย์สินขององค์กรปกครองส่วนท้องถิ่น พ.ศ. 2550
- 3) ระเบียบกระทรวงมหาดไทยว่าด้วยการดำเนินการตามพระราชบัญญัติภาษีที่ดินและสิ่งปลูกสร้าง พ.ศ. 2562
- 4) หนังสือกระทรวงมหาดไทย ด่วนมาก ที่ มท 0808.3/ว 0107 ลงวันที่ 8 มกราคม 2561 -แผนพัฒนาท้องถิ่น (พ.ศ. 2561 - 2565) หน้า 201 ข้อ 32

อำนาจถูกต้อง

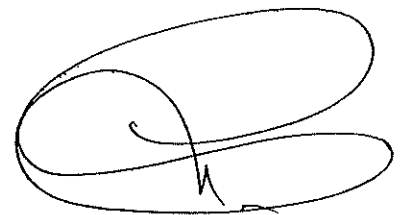

(นายชาติ นามนง)  
ปลัดเทศบาลตำบลอ่างศิลา

อำนาจถูกต้อง

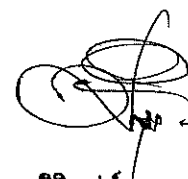

(นายศิริคุปต์ สารทอง)  
ประธานสภาเทศบาลตำบลอ่างศิลา

โครงการปรับปรุงระบบการให้บริการประชาชนในการ  
ชำระภาษีและออกหน่วยบริการรับชำระภาษีเคลื่อนที่  
สร้างจิตใต้สำนึกในการชำระภาษีท้องถิ่นเพื่อพัฒนา  
ประสิทธิภาพการจัดเก็บรายได้

จำนวน

5,000 บาท

เพื่อจ่ายเป็นค่าใช้จ่ายตามโครงการปรับปรุงระบบการ  
ให้บริการประชาชนในการชำระภาษีและออกหน่วย  
บริการรับชำระภาษีเคลื่อนที่สร้างจิตใต้สำนึกในการ  
ชำระภาษีท้องถิ่นเพื่อพัฒนาประสิทธิภาพการจัดเก็บ  
รายได้ โดยการออกหน่วยบริการรับชำระภาษี  
เคลื่อนที่ โดยจ่ายเป็นค่าใช้จ่ายเกี่ยวกับค่าวัสดุ  
เครื่องเขียน และอุปกรณ์ ค่าอาหารว่าง เครื่องดื่ม  
ค่าป้ายโครงการ ฯลฯ ค่าใช้จ่ายอื่นที่จำเป็นสำหรับ  
การจัดทำโครงการ

ตามพระราชบัญญัติ พระราชกฤษฎีกา และหนังสือ  
สั่งการ ดังนี้

- 1) พระราชบัญญัติข้อมูลข่าวสารของทางราชการ  
พ.ศ.2540
- 2) พระราชกฤษฎีกา ว่าด้วยหลักเกณฑ์และวิธีการ  
บริหารจัดการบ้านเมืองที่ดี พ.ศ.2546
- 3) หนังสือกระทรวงมหาดไทย ที่ มท0313.4/ว  
1347 ลงวันที่ 19 พฤษภาคม 2541 เรื่อง  
ค่าใช้จ่ายในการจัดงานต่างๆ ขององค์กรปกครองส่วน  
ท้องถิ่น
- 4) หนังสือกระทรวงมหาดไทย ที่ มท0313.4/  
ว3722 ลงวันที่ 10 สิงหาคม 2555 เรื่องซักซ้อม  
ความเข้าใจเกี่ยวกับค่าใช้จ่ายในการจัดงานต่างๆ ของ  
องค์กรปกครองส่วนท้องถิ่น  
- แผนพัฒนาท้องถิ่น (พ.ศ. 2561 - 2565)  
หน้า 203 ข้อ 35

อำนาจอุกฉัตร

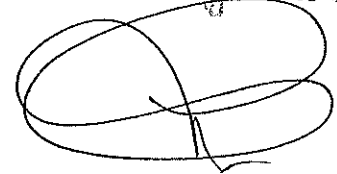

(นายชาติ นามบุตร)

ปลัดเทศบาลตำบลอ่างศิลา

อำนาจอุกฉัตร



(นายศิริคุปต์ สารทอง)

ประธานสภาเทศบาลตำบลอ่างศิลา

โครงการพัฒนาประสิทธิภาพการจัดเก็บรายได้ของ  
องค์กรปกครองส่วนท้องถิ่น

จำนวน

5,000 บาท

เพื่อจ่ายเป็นค่าใช้จ่ายตามโครงการพัฒนา  
ประสิทธิภาพการจัดเก็บรายได้ขององค์กรปกครอง  
ส่วนท้องถิ่น แก่ประชาชนที่มีส่วนเกี่ยวข้องในการ  
ชำระภาษี โดยจ่ายเป็นค่าใช้จ่ายเกี่ยวกับค่าวัสดุ  
เครื่องเขียน และอุปกรณ์ ค่าอาหารว่าง เครื่องดื่ม  
ค่าสมนาคุณวิทยากร ค่าป้ายโครงการ ฯลฯ  
ค่าใช้จ่ายอื่นที่จำเป็นสำหรับการจัดทำโครงการ  
ตามระเบียบ ดังนี้

1) ระเบียบกระทรวงมหาดไทยว่าด้วยค่าใช้จ่ายใน  
การฝึกอบรมและการเข้ารับการฝึกอบรมของ  
เจ้าหน้าที่ท้องถิ่น พ.ศ.2557 และที่แก้ไขเพิ่มเติม  
- แผนพัฒนาท้องถิ่น ( พ.ศ.2561-2565 )  
หน้า 202 ข้อ 34

โครงการพัฒนาองค์ความรู้เกี่ยวกับการปฏิบัติงานของ  
องค์กรปกครองส่วนท้องถิ่น ในการปฏิบัติงานระบบ  
คอมพิวเตอร์ขององค์กรปกครองส่วนท้องถิ่น (e-LAAS)

จำนวน

5,000 บาท

เพื่อจ่ายเป็นค่าใช้จ่ายในการอบรมพัฒนาองค์ความรู้  
เกี่ยวกับการปฏิบัติงานขององค์กรปกครองส่วน  
ท้องถิ่น ในการปฏิบัติงานระบบคอมพิวเตอร์ของ  
องค์กรปกครองส่วนท้องถิ่น (e-LAAS) แก่พนักงาน  
เทศบาล ลูกจ้าง พนักงานจ้าง โดยจ่ายเป็นค่าใช้จ่าย  
เกี่ยวกับค่าวัสดุ เครื่องเขียน และอุปกรณ์ ค่าอาหาร  
ว่าง เครื่องดื่ม ค่าสมนาคุณวิทยากร ค่าป้าย  
โครงการ ฯลฯ ค่าใช้จ่ายอื่นที่จำเป็นสำหรับการ  
จัดทำโครงการ  
ตามระเบียบ ดังนี้

1) ระเบียบกระทรวงมหาดไทยว่าด้วยค่าใช้จ่ายใน  
การฝึกอบรมและการเข้ารับการฝึกอบรมของ  
เจ้าหน้าที่ท้องถิ่น พ.ศ.2557 และที่แก้ไขเพิ่มเติม  
- แผนพัฒนาท้องถิ่น ( พ.ศ.2561 -2565 )  
หน้า 202 ข้อ 33

อำนาจผู้ลง

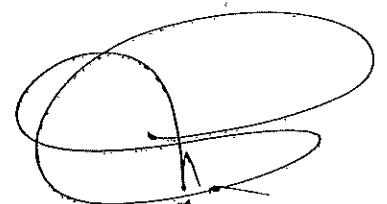

(นายชาติ นามนต)

ประธานสภาเทศบาลตำบลอ่างศิลา

อำนาจผู้ลง



(นายศิริคุปต์ สารทอง)

ประธานสภาเทศบาลตำบลอ่างศิลา

ค่าบำรุงรักษาและซ่อมแซม

จำนวน

100,000 บาท

เพื่อจ่ายเป็นค่าซ่อมแซมบำรุงรักษาทรัพย์สินเพื่อให้สามารถใช้งานได้ตามปกติ กรณีเป็นการจ้างเหมาทั้งค่าสิ่งของและค่าแรงงาน ให้จ่ายจากค่าใช้จ่าย ส่วนกรณีที่องค์กรปกครองส่วนท้องถิ่นเป็นผู้ดำเนินการซ่อมแซมบำรุงรักษาทรัพย์สินเองให้ปฏิบัติ ดังนี้

- (1) ค่าจ้างเหมาแรงงานของบุคคลภายนอกให้จ่ายจากค่าใช้จ่าย
- (2) ค่าสิ่งของที่ซื้อมาใช้ในการบำรุงรักษาทรัพย์สินให้จ่ายจากค่าวัสดุ

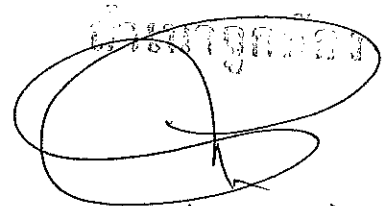

(นายชาติ นามบุตร)

ปลัดเทศบาลตำบลอ่างศิลา



(นายศิริคุปต์ สารทอง)

ประธานสภาเทศบาลตำบลอ่างศิลา

ค่าวัสดุ	รวม	1,270,000	บาท
วัสดุสำนักงาน	จำนวน	150,000	บาท

เพื่อจ่ายเป็นค่าจัดหาวัสดุสำนักงานต่างๆ ให้ได้มาซึ่ง  
 สิ่งของโดยสภาพมีลักษณะเมื่อใช้ย่อมสิ้นเปลือง หหมด  
 ไป แปรสภาพ หรือไม่คงสภาพเดิม และให้หมายถึง  
 ความรวมถึงรายจ่าย เช่น หนังสือ เครื่องคิดเลข  
 ขนาดเล็ก ที่เย็บกระดาษขนาดเล็ก กรรไกร แก้ว  
 พลาสติก ตรายาง ที่ถูพื้น เครื่องตัดกระดาษ ที่เย็บ  
 กระดาษ กุญแจ ภาพเขียน แผนที่ พระบรมฉายา  
 ลักษณะ แผ่นป้ายชื่อสำนักงานหรือหน่วยงาน แผ่น  
 ป้ายจราจร หรือแผ่นป้ายต่างๆ มู่ลี่ นาฬิกาตั้งหรือ  
 แหวน พระพุทธรูป กระดาษ หมึก ดินสอ ปากกา  
 ยางลบ น้ำยาลบคำผิด กาว ไม้บรรทัด คลอปป  
 สมุดบัญชี สมุดประวัติข้าราชการ ธงชาติ น้ำดื่ม  
 สำหรับบริการประชาชนในสำนักงาน ฯลฯ เป็น  
 ต้น รวมถึงรายจ่ายดังต่อไปนี้

1. รายจ่ายเพื่อประกอบขึ้นใหม่ ดัดแปลง ต่อเติม  
 หรือปรับปรุงวัสดุ

2. รายจ่ายเพื่อจัดหาสิ่งของที่ใช้ในการซ่อมแซม  
 บำรุงรักษาทรัพย์สินให้สามารถใช้งานได้ตามปกติ

3. รายจ่ายที่ต้องชำระพร้อมกับค่าวัสดุ เช่น  
 ค่าขนส่ง ค่าภาษี ค่าประกันภัย ค่าติดตั้ง เป็นต้น  
 ตามหนังสือสั่งการ ดังนี้

1) หนังสือกรมส่งเสริมปกครองส่วนท้องถิ่น  
 ด่วนมาก ที่ มท0808.2/มท1134 ลงวันที่  
 9 มิถุนายน 2558 เรื่อง การปรับปรุงหลักการ  
 จำแนกประเภทรายจ่ายตามงบประมาณขององค์กร  
 ปกครองส่วนท้องถิ่น

2) หนังสือกรมส่งเสริมปกครองส่วนท้องถิ่น  
 ด่วนมาก ที่ มท0808.2/มท1248 ลงวันที่  
 27 มิถุนายน 2558 เรื่อง แนวทางการพิจารณา  
 สิ่งของที่จัดเป็นวัสดุครุภัณฑ์ตามหลักการจำแนก  
 ประเภทรายจ่ายตามงบประมาณ

3) หนังสือกระทรวงมหาดไทย ด่วนที่สุด ที่  
 มท0808.2/ว3523 ลงวันที่ 20 มิถุนายน 2559

นางสาวอุกษิธร  
  
 (นายชาติ นามบุตร)  
 ปลัดเทศบาลตำบลอ่างศิลา

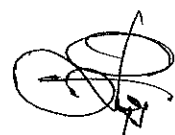
นางสาวอุกษิธร  
  
 (นายศิริคุปต์ สารทอง)  
 ประธานสภาเทศบาลตำบลอ่างศิลา

เรื่อง หลักเกณฑ์และอัตราค่าใช้จ่ายประกอบการ  
พิจารณางบประมาณรายจ่ายประจำปีในลักษณะค่าใช้จ่าย  
สอย วัสดุ และค่าสาธารณูปโภค

4) หนังสือกรมส่งเสริมการปกครองท้องถิ่น  
ด่วนที่สุด ที่ มท 0808.2/ว 1248 ลงวันที่  
27 มิถุนายน 2559 เรื่อง แนวทางการพิจารณา  
สิ่งของที่จัดเป็นวัสดุและครุภัณฑ์ตามหลักการจำแนก  
ประเภทรายจ่ายตามงบประมาณ

นางเนาวรัตน์ นิล

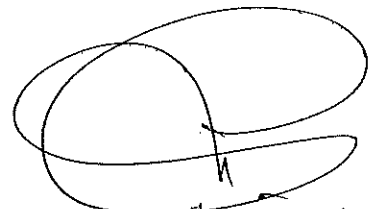

(นายชาติ นามบุตร)

ปลัดเทศบาลตำบลอ่างศิลา

นางเนาวรัตน์ นิล



(นายศิริคุปต์ สารทอง)

ประธานสภาเทศบาลตำบลอ่างศิลา

วัสดุงานบ้านงานครัว

จำนวน

170,000 บาท

เพื่อจ่ายเป็นค่าจัดหาวัสดุงานบ้านงานครัว ให้ได้มาซึ่ง  
 สิ่งของโดยสภาพมีลักษณะเมื่อใช้ย่อมสิ้นเปลือง หมด  
 ไป แปรสภาพ หรือไม่คงสภาพเดิม และให้หมายถึง  
 ความรวมถึงรายจ่าย เช่น ผงซักฟอก สบู่ น้ำยา  
 ดับกลิ่น แปรง ไม้กวาด กะละมัง กรอบรูป มีด  
 ถาด แก้วน้ำ จานรอง ถ้วยชาม ซ้อนส้อม  
 กระจกเงา กระจกน้ำร้อน กระจกน้ำแข็ง ฯลฯ  
 เป็นต้น

ตามหนังสือสั่งการ ดังนี้

1) หนังสือกรมส่งเสริมปกครองส่วนท้องถิ่น  
 ด่วนมาก ที่ มท0808.2/มท1134 ลงวันที่  
 9 มิถุนายน 2558 เรื่อง การปรับปรุงหลักการ  
 จำแนกประเภทรายจ่ายตามงบประมาณขององค์กร  
 ปกครองส่วนท้องถิ่น

2) หนังสือกรมส่งเสริมปกครองส่วนท้องถิ่น  
 ด่วนมาก ที่ มท0808.2/มท1248 ลงวันที่  
 27 มิถุนายน 2558 เรื่อง แนวทางการพิจารณา  
 สิ่งของที่จัดเป็นวัสดุครุภัณฑ์ตามหลักการจำแนก  
 ประเภทรายจ่ายตามงบประมาณ

3) หนังสือกระทรวงมหาดไทย ด่วนที่สุด ที่ มท  
 0808.2/ว3523 ลงวันที่ 20 มิถุนายน 2559  
 เรื่อง หลักเกณฑ์และอัตราค่าใช้จ่ายประกอบการ  
 พิจารณางบประมาณรายจ่ายประจำปีในลักษณะค่าใช้จ่าย  
 สอย วัสดุ และค่าสาธารณูปโภค

4) หนังสือกรมส่งเสริมการปกครองท้องถิ่น  
 ด่วนที่สุด ที่ มท 0808.2/ว 1248 ลงวันที่  
 27 มิถุนายน 2559 เรื่อง แนวทางการพิจารณา  
 สิ่งของที่จัดเป็นวัสดุและครุภัณฑ์ตามหลักการจำแนก  
 ประเภทรายจ่ายตามงบประมาณ

อำนาจออกสั่ง

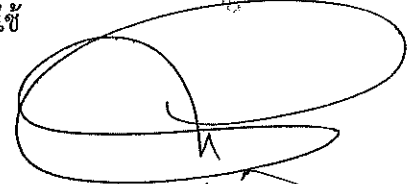

(นายชาติ นามบุตร)

ปลัดเทศบาลตำบลอ่างศิลา

อำนาจออกสั่ง

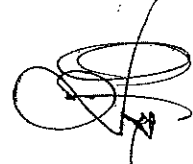

(นายศิริคุปต์ สารทอง)

ประธานสภาเทศบาลตำบลอ่างศิลา

วัสดุยานพาหนะและขนส่ง

จำนวน

150,000 บาท

เพื่อจ่ายเป็นค่าจัดหาวัสดุยานพาหนะและขนส่ง ให้ได้มาซึ่งสิ่งของโดยสภาพมีลักษณะเมื่อใช้ย้อม สิ้นเปลือง หมดไป แปรสภาพ หรือไม่คงสภาพ เดิม และให้หมายถึงความรวมถึงรายจ่ายเพื่อ ซ่อมแซมบำรุงรักษาทรัพย์สินให้สามารถใช้งานได้ ตามปกติ แต่ไม่รวมถึงค่าจัดหาเครื่องยนต์เพื่อใช้ในการ ซ่อมแซมเครื่องยนต์ เช่น ไชควง ประแจ แม่แรง กุญแจปากตาย กุญแจเลื่อน คีมล๊อค ล็อคเกียร์ ล็อคคลัตช์ กระจกโค้งมน ล็อคพวงมาลัย สัญญาณ ไฟกระพริบ สัญญาณไฟฉุกเฉิน กรวยจราจร ยาง รถยนต์ น้ำมันเบรก น็อตและสกรู สายไมล์ เพลา ฟิล์มกรองแสง เบาะรถยนต์ เครื่องยนต์ (อะไหล่) ชุดเกียร์รถยนต์ เบรก ครัช พวงมาลัย สายพาน ใบพัด หม้อน้ำ หัวเทียน แบตเตอรี่ จานจ่าย ล้อ ถังน้ำมัน ไฟหน้า ไฟเบรก ตลับลูกปืน กระจกมอง ข้างรถยนต์ กันชนรถยนต์ เข็มขัดนิรภัย ฯลฯ เป็นต้น รายจ่ายตามวรรคหนึ่ง ให้รวมถึงค่าใช้จ่ายที่ต้อง ชำระพร้อมกัน เช่น ค่าขนส่ง ค่าภาษี ค่าประกัน ค่าติดตั้ง

ตามหนังสือสั่งการ ดังนี้

1) หนังสือกรมส่งเสริมปกครองส่วนท้องถิ่น ด่วน มาก ที่ มท0808.2/มท1134 ลง วันที่ 9 มิถุนายน 2558 เรื่อง การปรับปรุง หลักการจำแนกประเภทรายจ่ายตามงบประมาณของ องค์กรปกครองส่วนท้องถิ่น

2) หนังสือกรมส่งเสริมปกครองส่วนท้องถิ่น ด่วน มาก ที่ มท0808.2/มท1248 ลง วันที่ 27 มิถุนายน 2558 เรื่อง แนวทางการ พิจารณาส่งของที่จัดเป็นวัสดุครุภัณฑ์ตามหลักการ จำแนกประเภทรายจ่ายตามงบประมาณ

3) หนังสือกระทรวงมหาดไทย ด่วนที่สุด ที่ มท 0808.2/ว3523 ลง

วันที่ 20 มิถุนายน 2559 เรื่อง หลักเกณฑ์และ อัตราค่าใช้จ่ายประกอบการพิจารณางบประมาณ

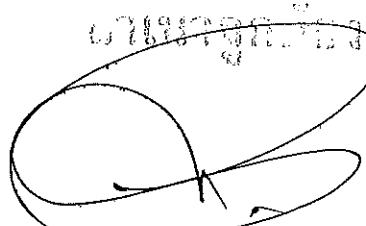

(นายชาติ นามบุญ)

ปลัดเทศบาลตำบลอ่างศิลา

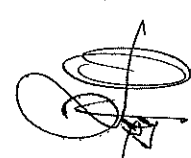

(นายศิริคุปต์ สารทอง)

ประธานสภาเทศบาลตำบลอ่างศิลา



รายจ่ายประจำปีในลักษณะค่าใช้จ่าย วัสดุ และค่า  
สาธารณูปโภค

4) หนังสือกรมส่งเสริมการปกครองท้องถิ่น ด่วน  
ที่สุด ที่ มท 0808.2/ว 1248 ลง  
วันที่ 27 มิถุนายน 2559 เรื่อง แนวทางการ  
พิจารณาสิ่งของที่จัดเป็นวัสดุและครุภัณฑ์ตาม  
หลักการจำแนกประเภทรายจ่ายตามงบประมาณ

วัสดุเชื้อเพลิงและหล่อลื่น

จำนวน

500,000 บาท

เพื่อจ่ายเป็นค่าจัดหาวัสดุเชื้อเพลิงและหล่อลื่น  
ให้ได้มาซึ่งสิ่งของโดยสภาพมีลักษณะเมื่อใช้ย่อม  
สิ้นเปลือง หมดไป แปรสภาพ หรือไม่คงสภาพ  
เดิม และให้หมายถึงความรวมถึงรายจ่าย  
เช่น น้ำมันเชื้อเพลิง น้ำมันดีเซล น้ำมันก๊าด  
น้ำมันเบนซิน น้ำมันเตา น้ำมันจารบี  
น้ำมันเครื่อง ถ่าน ก๊าซ แก๊สทุ้งต้ม ฯลฯ เป็นต้น  
รายจ่ายตามวรรคหนึ่ง ให้รวมถึงค่าใช้จ่ายที่ต้องชำระ  
พร้อมๆ เช่น ค่าขนส่ง ค่าภาษี ค่าประกัน  
ค่าติดตั้ง

ตามหนังสือสั่งการ ดังนี้

1) หนังสือกรมส่งเสริมการปกครองส่วนท้องถิ่น  
ด่วนมาก ที่ มท0808.2/มท1134 ลงวันที่  
9 มิถุนายน 2558 เรื่อง การปรับปรุงหลักการ  
จำแนกประเภทรายจ่ายตามงบประมาณขององค์กร  
ปกครองส่วนท้องถิ่น

2) หนังสือกรมส่งเสริมการปกครองส่วนท้องถิ่น  
ด่วนมาก ที่ มท0808.2/มท1248 ลงวันที่  
27 มิถุนายน 2558 เรื่อง แนวทางการพิจารณา  
สิ่งของที่จัดเป็นวัสดุครุภัณฑ์ตามหลักการจำแนก  
ประเภทรายจ่ายตามงบประมาณ

3) หนังสือกระทรวงมหาดไทย ด่วนที่สุด ที่ มท  
0808.2/ว3523 ลงวันที่ 20 มิถุนายน 2559  
เรื่อง หลักเกณฑ์และอัตราค่าใช้จ่ายประกอบการ  
พิจารณางบประมาณรายจ่ายประจำปีในลักษณะค่าใช้จ่าย  
สอย วัสดุ และค่าสาธารณูปโภค

นายชชาติ นามบุตร

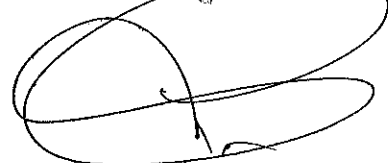

(นายชชาติ นามบุตร)

ปลัดเทศบาลตำบลอ่างศิลา

นายศิริคุปต์ สารทอง



(นายศิริคุปต์ สารทอง)

ประธานสภาเทศบาลตำบลอ่างศิลา

4) หนังสือกรมส่งเสริมการปกครองท้องถิ่น  
 ด่วนที่สุด ที่ มท 0808.2/ว 1248 ลงวันที่  
 27 มิถุนายน 2559 เรื่อง แนวทางการพิจารณา  
 สิ่งของที่จัดเป็นวัสดุและครุภัณฑ์ตามหลักการจำแนก  
 ประเภทรายจ่ายตามงบประมาณเช่น น้ำมันดีเซล  
 น้ำมันก๊าด น้ำมันเบนซิน น้ำมันเครื่อง น้ำมัน  
 เตา ฯลฯ

วัสดุโฆษณาและเผยแพร่

จำนวน

100,000 บาท

เพื่อจ่ายเป็นค่าจัดหาวัสดุโฆษณาและเผยแพร่  
 ให้ได้มาซึ่งสิ่งของโดยสภาพมีลักษณะเมื่อใช้ย่อม  
 สิ้นเปลือง หดไป แปรสภาพ หรือไม่คงสภาพเดิม  
 และให้หมายถึงความรวมถึงรายจ่าย เช่น ขาดัง  
 กล้อง พู่กัน สี กระดาษเขียนโปสเตอร์ फिल्म  
 เมโมเรการ์ด แถบบันทึกเสียงหรือภาพ (ภาพยนตร์,  
 วีดีโอเทป,แผ่นซีดี) รูปสี่หรือข้าวคำที่ได้จากการ  
 กล้อง อัดขยาย ภาพถ่ายดาวเทียม ฯลฯ เป็นต้น  
 รายจ่ายตามวรรคหนึ่ง ให้รวมถึงค่าใช้จ่ายที่ต้องชำระ  
 พร้อมกัน เช่น ค่าขนส่ง ค่าภาษี ค่าประกัน ค่าติดตั้ง  
 ตามหนังสือสั่งการ ดังนี้

1) หนังสือกรมส่งเสริมการปกครองส่วนท้องถิ่น  
 ด่วนมาก ที่ มท0808.2/มท1134 ลงวันที่  
 9 มิถุนายน 2558 เรื่อง การปรับปรุงหลักการ  
 จำแนกประเภทรายจ่ายตามงบประมาณขององค์กร  
 ปกครองส่วนท้องถิ่น

2) หนังสือกรมส่งเสริมการปกครองส่วนท้องถิ่น  
 ด่วนมาก ที่ มท0808.2/มท1248 ลงวันที่  
 27 มิถุนายน 2558 เรื่อง แนวทางการพิจารณา  
 สิ่งของที่จัดเป็นวัสดุครุภัณฑ์ตามหลักการจำแนก  
 ประเภทรายจ่ายตามงบประมาณ

3) หนังสือกระทรวงมหาดไทย ด่วนที่สุด ที่ มท  
 0808.2/ว3523 ลงวันที่ 20 มิถุนายน 2559  
 เรื่อง หลักเกณฑ์และอัตราค่าใช้จ่ายประกอบการ  
 พิจารณางบประมาณรายจ่ายประจำปีในลักษณะค่าใช้จ่าย  
 สอย วัสดุ และค่าสาธารณูปโภค

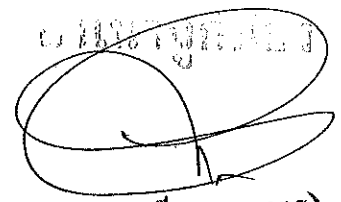

(นายชาติ นามบุตร)  
 ปลัดเทศบาลตำบลอ่างศิลา

อำนาจอุทธรณ์



(นายศิริคุปต์ สารทอง)  
 ประธานสภาเทศบาลตำบลอ่างศิลา

4) หนังสือกรมส่งเสริมการปกครองท้องถิ่น  
 ด่วนที่สุด ที่ มท 0808.2/ว 1248 ลงวันที่  
 27 มิถุนายน 2559 เรื่อง แนวทางการพิจารณา  
 สิ่งของที่จัดเป็นวัสดุและครุภัณฑ์ตามหลักการจำแนก  
 ประเภทรายจ่ายตามงบประมาณ

วัสดุคอมพิวเตอร์

จำนวน

150,000 บาท

เพื่อจ่ายเป็นค่าจัดหาวัสดุคอมพิวเตอร์ ให้ได้มาซึ่ง  
 สิ่งของโดยสภาพมีลักษณะเมื่อใช้ย่อมสิ้นเปลือง  
 หมดไป แปรสภาพ หรือไม่คงสภาพเดิม และให้  
 หมายถึงความรวมถึงรายจ่ายเพื่อจัดหาสิ่งของที่มี  
 ราคาต่อหน่วยหรือต่อชุดไม่เกิน 5,000 บาท  
 เช่น แผ่นและจานบันทึกข้อมูล อุปกรณ์บันทึก  
 ข้อมูล (Diskette, Floppy Disk, Removable Disk,  
 Compact Disk, Digital Video Disc, Flash Drive)  
 หน่วยประมวลผล ฮาร์ดดิสก์ไดเนอร์ ซีดีรอมไดรฟ์  
 แผ่นกรองแสง หัวพิมพ์หรือแถบพิมพ์สำหรับ  
 เครื่องพิมพ์คอมพิวเตอร์ ตลับผงหมึกสำหรับ  
 เครื่องพิมพ์แบบเลเซอร์ กระดาษต่อเนื่อง  
 สายเคเบิล แผงแป้นอักขระหรือแป้นพิมพ์  
 (Key Board) เมนบอร์ด (Main Board)  
 เมมโมรี่ชิป (Memory Chip) คัตชีทฟีดเดอร์  
 (Cut Sheet Feeder) เมาส์ (Mouse)  
 พรินเตอร์สวิตชิงบ็อก (Printer Switching Box)  
 เครื่องกระจายสัญญาณ (Hub) แผงวงจรอิเล็กทรอนิกส์  
 เครื่องอ่านและบันทึกข้อมูลแบบต่างๆ เช่น  
 แบบดิสเกตต์ (Diskette) แบบฮาร์ดดิสต์  
 (Hard Disk) แบบซีดีรอม (CD-ROM)  
 แบบออปติคัล (Optical) ฯลฯ  
 ตามหนังสือสั่งการ ดังนี้

1) หนังสือกรมส่งเสริมการปกครองส่วนท้องถิ่น  
 ด่วนมาก ที่ มท0808.2/มท1134 ลงวันที่  
 9 มิถุนายน 2558 เรื่อง การปรับปรุงหลักการ  
 จำแนกประเภทรายจ่ายตามงบประมาณขององค์กร  
 ปกครองส่วนท้องถิ่น

ท่านนายอนุชิต



(นายชาติ นามบุตร)  
 ปลัดเทศบาลตำบลอ่างศิลา

ท่านนายอนุชิต



(นายศิริคุปต์ สารทอง)  
 ประธานสภาเทศบาลตำบลอ่างศิลา

2) หนังสือกรมส่งเสริมปกรองส่วนท้องถิ่น  
 ด่วนมาก ที่ มท0808.2/มท1248 ลงวันที่  
 27 มิถุนายน 2558 เรื่อง แนวทางการพิจารณา  
 สิ่งของที่จัดเป็นวัสดุครุภัณฑ์ตามหลักการจำแนก  
 ประเภทรายจ่ายตามงบประมาณ

3) หนังสือกระทรวงมหาดไทย ด่วนที่สุด ที่ มท  
 0808.2/ว3523 ลงวันที่ 20 มิถุนายน 2559  
 เรื่อง หลักเกณฑ์และอัตราค่าใช้จ่ายประกอบการ  
 พิจารณางบประมาณรายจ่ายประจำปีในลักษณะค่าใช้จ่าย  
 สอย วัสดุ และค่าสาธารณูปโภค

4) หนังสือกรมส่งเสริมการปกครองท้องถิ่น  
 ด่วนที่สุด ที่ มท 0808.2/ว 1248 ลงวันที่  
 27 มิถุนายน 2559 เรื่อง แนวทางการพิจารณา  
 สิ่งของที่จัดเป็นวัสดุและครุภัณฑ์ตามหลักการจำแนก  
 ประเภทรายจ่ายตามงบประมาณ

วัสดุอื่น

จำนวน

50,000 บาท

เพื่อจ่ายเป็นค่าจัดหาวัสดุอื่นๆ ที่ไม่เข้าลักษณะวัสดุ  
 ตามประเภทรายจ่าย เช่น มิเตอร์น้ำ มิเตอร์ไฟ หัว  
 เชื่อมแก๊ส หัววาล์วปิด-เปิดแก๊ส ตะแกรงกันสวะ  
 ฯลฯ เป็นต้น

ตามหนังสือสั่งการ ดังนี้

1) หนังสือกรมส่งเสริมปกรองส่วนท้องถิ่น  
 ด่วนมาก ที่ มท0808.2/มท1134 ลงวันที่  
 9 มิถุนายน 2558 เรื่อง การปรับปรุงหลักการ  
 จำแนกประเภทรายจ่ายตามงบประมาณขององค์กร  
 ปกรองส่วนท้องถิ่น

2) หนังสือกรมส่งเสริมปกรองส่วนท้องถิ่น  
 ด่วนมาก ที่ มท0808.2/มท1248 ลงวันที่  
 27 มิถุนายน 2558 เรื่อง แนวทางการพิจารณา  
 สิ่งของที่จัดเป็นวัสดุครุภัณฑ์ตามหลักการจำแนก  
 ประเภทรายจ่ายตามงบประมาณ

3) หนังสือกระทรวงมหาดไทย ด่วนที่สุด ที่ มท  
 0808.2/ว3523 ลงวันที่ 20 มิถุนายน 2559  
 เรื่อง หลักเกณฑ์และอัตราค่าใช้จ่ายประกอบการ

อำนาจหน้าที่

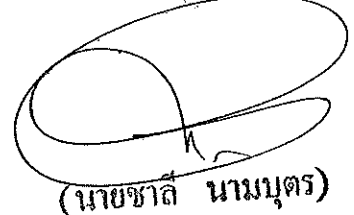
  
 (นายชาติ นามนต)

ปลัดเทศบาลตำบลอ่างศิลา

อำนาจหน้าที่

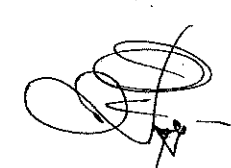

(นายศิริคุปต์ สารทอง)

ประธานสภาเทศบาลตำบลอ่างศิลา

พิจารณางบประมาณรายจ่ายประจำปีในลักษณะค่าใช้จ่าย  
สอย วัสดุ และค่าสาธารณูปโภค

งบลงทุน	รวม	77,300 บาท
ค่าครุภัณฑ์	รวม	77,300 บาท
ครุภัณฑ์สำนักงาน		
จัดซื้อเก้าอี้สำนักงานพนักพิงกลางปรับโซ๊คได้	จำนวน	3,500 บาท

เพื่อจ่ายเป็นค่าจัดซื้อเก้าอี้สำนักงานพนักพิงกลาง  
ปรับโซ๊คได้ จำนวน 1 ตัว ตัวละ 3,500 บาท  
- ขนาด 61W x 64.5D x 102H cm. ขา  
พลาสติกล้อ 5 แฉก เก้าอี้ปรับระดับด้วยระบบโซ๊ค  
แก๊ส(ไฮดรอลิค) พนักพิงสามารถเอนได้ ท้าวแขนยึดขึ้น  
รูปด้วยพลาสติก(PP) ที่นั่งพนักพิงบุฟองน้ำอย่างดี ไม่  
ยุบตัวง่าย หุ้มหนังเทียม(PVC) สามารถทำความสะอาด  
สะอาดง่าย

จัดซื้อโต๊ะ	จำนวน	6,500 บาท
-------------	-------	-----------

จัดซื้อโต๊ะทำงานเหล็ก 5 ฟุต จำนวน 1 ตัว  
ตัวละ 6,500 บาท

- โต๊ะทำงานเหล็ก 5 ฟุต ผลิตจากเหล็กแผ่นรีด  
เย็น SPCC CRI-S
- เหล็กทั้งหมดผ่านการทำความสะอาดผิวงาน ล้าง  
ไขมันและเคลือบผิวป้องกันสนิม
- เพิ่มการยึดเกาะด้วยการ  
เคลือบ ZINC PHOSPHATE ด้วยระบบพ่นสี EPOXY
- ระบบกัญญแจล็อก 3 ชั้น

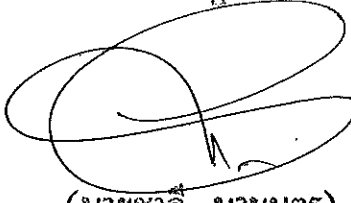
ผู้อำนวยการ  
  
(นายชาติ นามบุตร)  
ปลัดเทศบาลตำบลอ่างศิลา

จัดซื้อโต๊ะหมู่บูชา	จำนวน	8,500 บาท
---------------------	-------	-----------

เพื่อจ่ายเป็นค่าจัดซื้อโต๊ะหมู่  
บูชา จำนวน 1 ชุด ๆ ละ 8,500 บาท

ผู้อำนวยการ  
  
(นายศิริคุปต์ สารทอง)  
ประธานสภาเทศบาลตำบลอ่างศิลา

### ครุภัณฑ์คอมพิวเตอร์

จัดซื้อเครื่องคอมพิวเตอร์ สำหรับงานประมวลผล จำนวน 30,000 บาท  
แบบที่ 2 \*

เพื่อจัดซื้อเครื่องคอมพิวเตอร์ สำหรับงานประมวลผล  
แบบที่ 2 \* (จอแสดงภาพขนาดไม่น้อยกว่า 19 นิ้ว)

จำนวน 1 เครื่อง ราคา 30,000 บาท

คุณลักษณะพื้นฐาน

- มีหน่วยประมวลผลกลาง (CPU) ไม่น้อยกว่า 6 แกน  
หลัก (6 core) โดยมีความเร็วสัญญาณนาฬิกา  
พื้นฐานไม่น้อยกว่า 3.0 GHz และมีเทคโนโลยีเพิ่ม  
สัญญาณนาฬิกาได้ในกรณีที่ต้องใช้ความสามารถ  
ในการประมวลผลสูง จำนวน 1 หน่วย

- หน่วยประมวลผลกลาง (CPU) มีหน่วยความจำ  
แบบ Cache Memory รวมใน

ระดับ (Level) เดียวกัน ขนาดไม่น้อยกว่า 12 MB

- มีหน่วยประมวลผลเพื่อแสดงภาพ โดยมีคุณลักษณะ  
อย่างใดอย่างหนึ่ง หรือดีกว่า ดังนี้

1) เป็นแผงวงจรเพื่อแสดงภาพแยกจากแผงวงจร  
หลักที่มีหน่วยความจำขนาดไม่น้อยกว่า 2 GB หรือ

2) มีหน่วยประมวลผลเพื่อแสดงภาพติดตั้งอยู่ภายใน  
หน่วยประมวลผลกลาง แบบ Graphics Processing  
Unit ที่สามารถใช้หน่วยความจำหลักในการแสดงภาพ  
ขนาดไม่น้อยกว่า 2 GB หรือ

3) มีหน่วยประมวลผลเพื่อแสดงภาพที่มีความสามารถ  
ในการใช้หน่วยความจำหลักในการแสดงภาพ ขนาดไม่  
น้อยกว่า 2 GB

- มีหน่วยความจำหลัก (RAM) ชนิด DDR4 หรือดีกว่า  
มีขนาดไม่น้อยกว่า 8 GB

- มีหน่วยจัดเก็บข้อมูล ชนิด SATA หรือดีกว่า ขนาด  
ความจุไม่น้อยกว่า 2 TB หรือ ชนิด Solid State  
Drive ขนาดความจุไม่น้อยกว่า 480 GB

จำนวน 1 หน่วย

- มีDVD-RW หรือดีกว่า จำนวน 1 หน่วย

- มีช่องเชื่อมต่อระบบ

เครือข่าย (Network Interface) แบบ 10/100/1000  
Base-T หรือดีกว่า จำนวน ไม่น้อยกว่า 1 ช่อง

ท่านเอกอัครราชทูต

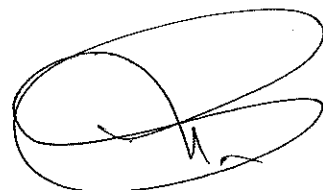

(นายชาลี นามบุตร)

ปลัดเทศบาลตำบลอ่างศิลา

ท่านเอกอัครราชทูต



(นายศิริคุปต์ สารทอง)

ประธานสภาเทศบาลตำบลอ่างศิลา

- มีช่องเชื่อมต่อ (Interface) แบบ USB 2.0 หรือดีกว่า ไม่น้อยกว่า 3 ช่อง
  - มีแป้นพิมพ์และเมาส์
  - มีจอแสดงผลขนาดไม่น้อยกว่า 19 นิ้ว
- จำนวน 1 หน่วย
- จัดหาตามเกณฑ์ราคากลางและคุณลักษณะพื้นฐาน
- การจัดหาอุปกรณ์และระบบคอมพิวเตอร์

จัดซื้อเครื่องคอมพิวเตอร์โน้ตบุ๊ก สำหรับงานประมวลผล \* จำนวน 22,000 บาท

เพื่อจ่ายเป็นค่าจัดซื้อเครื่องคอมพิวเตอร์โน้ตบุ๊ก  
สำหรับงานประมวลผล\* จำนวน 1 เครื่อง  
ราคา 22,000 บาท

คุณลักษณะพื้นฐาน

- มีหน่วยประมวลผลกลาง (CPU) ไม่น้อยกว่า 4 แกนหลัก (4 core) จำนวน 1 หน่วย โดยมีคุณลักษณะอย่างใดอย่างหนึ่ง หรือดีกว่า ดังนี้

1) ในกรณีที่มีหน่วยความจำ แบบ Cache Memory รวมในระดับ (Level) เดียวกัน ขนาดไม่น้อยกว่า 4 MB ต้องมีความเร็วสัญญาณนาฬิกาพื้นฐานไม่น้อยกว่า 2.3 GHz และมีหน่วย ประมวลผลด้านกราฟิก (Graphics Processing Unit) ไม่น้อยกว่า 10 แกน หรือ

2) ในกรณีที่มีหน่วยความจำ แบบ Cache Memory รวมในระดับ (Level) เดียวกัน ขนาดไม่น้อยกว่า 6 MB ต้องมีความเร็วสัญญาณนาฬิกาพื้นฐานไม่น้อยกว่า 1.8 GHz และมีเทคโนโลยีเพิ่มสัญญาณนาฬิกาได้ในกรณีที่ต้องใช้ความสามารถในการประมวลผลสูง

- มีหน่วยความจำหลัก (RAM) ชนิด DDR4 หรือดีกว่า ขนาดไม่น้อยกว่า 8 GB
- มีหน่วยจัดเก็บข้อมูล ชนิด SATA หรือดีกว่า ขนาดความจุไม่น้อยกว่า 1 TB หรือ ชนิด Solid State Drive ขนาดความจุไม่น้อยกว่า 250 GB จำนวน 1 หน่วย

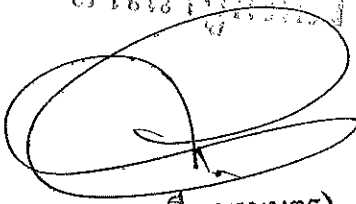
กานหาซื้อเครื่อง  
  
(นายชาลี นามนุช)  
ปลัดเทศบาลตำบลอ่างศิลา

กานหาซื้อเครื่อง  
  
(นายศิริคุปต์ สารทอง)  
ประธานสภาเทศบาลตำบลอ่างศิลา

- มีจอภาพที่รองรับความละเอียดไม่น้อยกว่า 1,366 x 768 Pixel และมีขนาดไม่น้อยกว่า 12 นิ้ว
- มีช่องเชื่อมต่อ (Interface) แบบ USB 2.0 หรือดีกว่า ไม่น้อยกว่า 3 ช่อง - มีช่องเชื่อมต่อแบบ HDMI หรือ VGA จำนวนไม่น้อยกว่า 1 ช่อง
- มีช่องเชื่อมต่อระบบเครือข่าย (Network Interface) แบบ 10/100/1000 Base-T หรือดีกว่า จำนวน ไม่น้อยกว่า 1 ช่อง
- สามารถใช้งานได้ไม่น้อยกว่า Wi-Fi (IEEE 802.11b, g, n, ac) และ Bluetooth
- จัดหาตามเกณฑ์ราคากลางและคุณลักษณะพื้นฐาน การจัดหาอุปกรณ์และระบบคอมพิวเตอร์

จัดซื้อเครื่องพิมพ์ชนิดหมึกพร้อมติดตั้งถังหมึกพิมพ์ Ink Tank Printer จำนวน 4,300 บาท

เพื่อจัดซื้อเครื่องพิมพ์แบบชนิดหมึกพร้อมติดตั้งถังหมึกพิมพ์ (Ink Tank Printer) จำนวน 1 เครื่อง ราคา 4,300 บาท

คุณลักษณะพื้นฐาน

- เป็นเครื่องพิมพ์แบบชนิดหมึกพร้อมติดตั้งถังหมึกพิมพ์ (Ink Tank Printer) จากโรงงานผู้ผลิต
- มีความละเอียดในการพิมพ์ไม่น้อยกว่า 1,200x1,200 dpi
- มีความเร็วในการพิมพ์ร่างขาวดำสำหรับกระดาษขนาด A4 ไม่น้อยกว่า 20 หน้าต่อนาที (ppm) หรือ 8.8 ภาพต่อนาที (ipm)
- มีความเร็วในการพิมพ์ร่างสีสำหรับกระดาษขนาด A4 ไม่น้อยกว่า 10 หน้าต่อนาที (ppm) หรือ 5 ภาพต่อนาที (ipm)
- มีช่องเชื่อมต่อ (Interface) แบบ USB 2.0 หรือดีกว่า จำนวนไม่น้อยกว่า 1 ช่อง
- มีถาดใส่กระดาษได้ไม่น้อยกว่า 50 แผ่น
- สามารถใช้ได้กับ A4, Letter, Legal และ Custom
- จัดหาตามเกณฑ์ราคากลางและคุณลักษณะพื้นฐาน ครุภัณฑ์คอมพิวเตอร์

ท่านางอุกฉ่อง

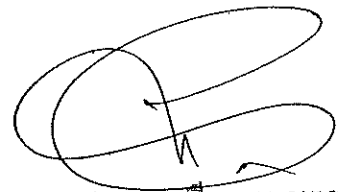

(นายชาติ นามบุตร)

ปลัดเทศบาลตำบลอ่างศิลา

ท่านนงอุกฉ่อง

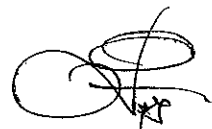

(นายศิริคุปต์ สารทอง)

ประธานสภาเทศบาลตำบลอ่างศิลา



จัดซื้อเครื่องสำรองไฟ ขนาด 800VA

จำนวน 2,500 บาท

เพื่อจัดซื้อเครื่องสำรองไฟฟ้า

ขนาด 800 VA จำนวน 1 เครื่อง ราคา 2,500 บาท

คุณลักษณะพื้นฐาน

-มีกำลังไฟฟ้าด้านนอกไม่น้อย

กว่า 800 VA (480 Watts)

-สามารถสำรองไฟฟ้าได้ไม่น้อยกว่า 15 นาที

- จัดหาตามเกณฑ์ราคากลางและคุณลักษณะพื้นฐาน

การจัดหาอุปกรณ์และระบบคอมพิวเตอร์

เกษราอุกษิต



(นายชาติ นามบุตร)

ปลัดเทศบาลตำบลอ่างศิลา

เกษราอุกษิต



(นายศิริคุปต์ สารทอง)

ประธานสภาเทศบาลตำบลอ่างศิลา

แผนงานการรักษาความสงบภายใน

งานบริหารทั่วไปเกี่ยวกับการรักษาความสงบภายใน	รวม	1,468,000 บาท
งบบุคลากร	รวม	252,000 บาท
เงินเดือน (ฝ่ายประจำ)	รวม	252,000 บาท
เงินเดือนพนักงาน	จำนวน	252,000 บาท

เพื่อจ่ายเป็นเงินเดือนพนักงานเทศบาลและจ่ายเป็นค่าปรับปรุงเงินเดือนประจำปี รวม 1 ตำแหน่ง  
1.เจ้าพนักงานป้องกันและบรรเทาสาธารณภัย  
- เป็นไปตามพระราชบัญญัติ พระราชกฤษฎีกาประกาศ และหนังสือสั่งการ ดังนี้

1) พระราชบัญญัติระเบียบบริหารงานบุคคลส่วนท้องถิ่น พ.ศ. 2542

2) พระราชกฤษฎีกาการจ่ายเงินเดือน เงินปี บำเหน็จ บำนาญและเงินอื่นในลักษณะเดียวกัน พ.ศ. 2535

3) ประกาศคณะกรรมการมาตรฐานการบริหารงานบุคคลส่วนท้องถิ่น เรื่อง กำหนดมาตรฐานกลางการบริหารงานบุคคลส่วนท้องถิ่น (ฉบับที่ 11) ลงวันที่ 6 มิถุนายน 2560

4) หนังสือสำนักงาน ก.จ., ก.ท. และ ก.อบต. ส่วนที่ สุด ที่ มท 0809.3/ว 2683 ลงวันที่ 15 ธันวาคม 2558 เรื่อง ประกาศ ก.จ., ก.ท. และ ก.อบต. เรื่อง มาตรฐานทั่วไปเกี่ยวกับอัตราเงินเดือนและวิธีการจ่ายเงินเดือนและประโยชน์ตอบแทนอื่น (ฉบับที่ 4) และประกาศ ก.จ., ก.ท. และ ก.อบต. เรื่องมาตรฐานทั่วไปเกี่ยวกับอัตราค่าจ้างและการให้ลูกจ้างขององค์กรปกครองส่วนท้องถิ่นได้รับค่าจ้าง (ฉบับที่ 4)

5) หนังสือสำนักงาน ก.จ., ก.ท. และ ก.อบต. ส่วนที่ สุด ที่ มท 0809.3/ว 13 ลงวันที่ 3 กรกฎาคม 2561 ประกาศ ก.จ. ก.ท. และ ก.อบต. เรื่อง มาตรฐานทั่วไปเกี่ยวกับการกำหนดหลักเกณฑ์การเลื่อนขั้นเงินเดือนข้าราชการและพนักงานส่วนท้องถิ่น (ฉบับที่ 2) พ.ศ. 2561

นายเนาวกุล ก้อง

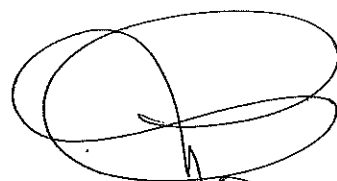

(นายชาติ นามบุตร)

ปลัดเทศบาลตำบลลำปาง

นายเนาวกุล ก้อง

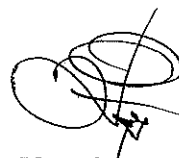

(นายศิริคุปต์ สารทอง)

ประธานสภาเทศบาลตำบลลำปาง

งบดำเนินงาน	รวม	1,216,000	บาท
ค่าตอบแทน	รวม	36,000	บาท
ค่าเช่าบ้าน	จำนวน	36,000	บาท

เพื่อจ่ายเป็นค่าเช่าบ้านให้กับพนักงานเทศบาลซึ่งมีสิทธิได้รับตามระเบียบของทางราชการ ตามระเบียบและหนังสือสั่งการ ดังนี้

- 1) ระเบียบกระทรวงมหาดไทย ว่าด้วยค่าเช่าบ้านของข้าราชการส่วนท้องถิ่น พ.ศ. 2548
- 2) ระเบียบกระทรวงมหาดไทย ว่าด้วยค่าเช่าบ้านของข้าราชการส่วนท้องถิ่น (ฉบับที่ 2) พ.ศ. 2551
- 3) ระเบียบกระทรวงมหาดไทย ว่าด้วยค่าเช่าบ้านของข้าราชการส่วนท้องถิ่น (ฉบับที่ 3) พ.ศ. 2559
- 4) ระเบียบกระทรวงมหาดไทย ว่าด้วยค่าเช่าบ้านของข้าราชการส่วนท้องถิ่น (ฉบับที่ 4) พ.ศ. 2562

ค่าใช้จ่าย	รวม	1,050,000	บาท
------------	-----	-----------	-----

รายจ่ายเพื่อให้ได้มาซึ่งบริการ

ค่าจ้างเหมาบริการรักษาความปลอดภัยสถานที่ราชการ พนักงานดับเพลิงและขับรถบรรทุกน้ำดับเพลิง	จำนวน	920,000	บาท
---	-------	---------	-----

เพื่อจ่ายเป็นค่าใช้จ่ายเพื่อให้ได้มาซึ่งบริการ เช่น ค่าจ้างเหมาบริการรักษาความปลอดภัยสถานที่ราชการ พนักงานดับเพลิงและขับรถบรรทุกน้ำดับเพลิง ฯลฯ จำนวน 12 เดือน ให้ถือปฏิบัติตามหนังสือสั่งการ ดังนี้

1) หนังสือกระทรวงมหาดไทย ที่ มท0313.4/ว1452 ลงวันที่ 27 พฤษภาคม 2541 เรื่อง การเบิกจ่ายค่าจ้างเหมาบริการขององค์กรปกครองส่วนท้องถิ่น

2) หนังสือกระทรวงมหาดไทย ที่ มท0808.2/ว3523 ลงวันที่ 20 มิถุนายน 2559 เรื่อง หลักเกณฑ์และอัตราค่าใช้จ่ายประกอบการพิจารณางบประมาณรายจ่ายประจำปีในลักษณะค่าใช้จ่าย สอย วัสดุ และค่าสาธารณูปโภค

บ้านนาจุกบัว

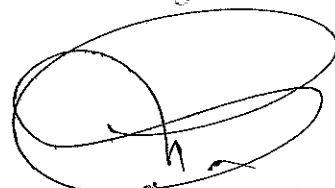

(นายชาติ นามนง)

ปลัดเทศบาลตำบลอ่างศิลา

บ้านนาจุกบัว



(นายศิริคุปต์ / สารทอง)

ประธานสภาเทศบาลตำบลอ่างศิลา

3) หนังสือกระทรวงมหาดไทย ที่ มท0808.2/ว1536 ลงวันที่ 19 มีนาคม 2561 เรื่อง หลักเกณฑ์และอัตราค่าใช้จ่ายประกอบการพิจารณางบประมาณรายจ่ายประจำปีในลักษณะค่าใช้จ่าย สอย วัสดุ และค่าสาธารณูปโภค

4) หนังสือกระทรวงมหาดไทย ที่ มท0808.2/ว7120 ลงวันที่ 9 ธันวาคม 2561 ธันวาคม 2559 เรื่อง หลักเกณฑ์การเบิกจ่ายค่าจ้างเหมาบริการขององค์กรปกครองส่วนท้องถิ่น

กรณีจ้างแรงงาน ให้ถือปฏิบัติตามกฎหมายดังนี้

1) ประมวลกฎหมายแพ่งและพาณิชย์ บรรพ 3

ลักษณะ 6 จ้างแรงงาน

2) พระราชบัญญัติแรงงานสัมพันธ์ พ.ศ.2541

รายจ่ายเกี่ยวเนื่องกับการปฏิบัติราชการที่ไม่เข้าลักษณะรายจ่ายหมวดอื่นๆ

ค่าใช้จ่ายในการเดินทางไปราชการ

จำนวน

30,000 บาท

เพื่อจ่ายเป็นค่าใช้จ่ายในการเดินทางไปราชการในราชอาณาจักรและนอกราชอาณาจักร เช่น ค่าเบี้ยเลี้ยงเดินทาง ค่าพาหนะ ค่าเช่าที่พัก ค่าบริการจอดรถ ณ ท่าอากาศยาน ค่าผ่านทางด่วนพิเศษ ค่าธรรมเนียมในการใช้สนามบิน ค่าลงทะเบียนต่างๆ ที่จำเป็นในการเดินทางไปราชการ ของพนักงานเทศบาลที่เดินทางไปประชุม อบรม สัมมนา ดูงาน หรือไปติดต่อราชการ ของพนักงานเทศบาล พนักงานจ้าง ฯลฯ ตามระเบียบ ดังนี้

1) ระเบียบกระทรวงมหาดไทย ว่าด้วยค่าใช้จ่ายในการเดินทางไปราชการของเจ้าหน้าที่ท้องถิ่น พ.ศ. 2555

2) พระราชกฤษฎีกาค่าใช้จ่ายในการเดินทางไปราชการ พ.ศ.2526 และที่แก้ไขเพิ่มเติม ฉบับที่ (2) พ.ศ.2527, ฉบับที่ (3) พ.ศ.2528, ฉบับที่ (4)

ชำนาญกิจฉกร



(นายชาติ นามบุตร)

ปลัดเทศบาลตำบลอ่างศิลา

ชำนาญกิจฉกร



(นายศิริคุปต์ สารทอง)

ประธานสภาเทศบาลตำบลอ่างศิลา

พ.ศ.2529, ฉบับที่ (5) พ.ศ.2534, ฉบับที่ (6)  
พ.ศ.2541, ฉบับที่ (7) พ.ศ.2548, ฉบับที่ (8)  
พ.ศ.2553

3) หนังสือกระทรวงการคลังที่ กค0502/ว42  
ลงวันที่ 26 กรกฎาคม 2550 เรื่องหลักเกณฑ์การ  
เบิกค่าพาหนะรับจ้างข้ามเขตจังหวัด เงินชดเชย  
และค่าใช้จ่ายอื่นที่จำเป็นต้องจ่ายเนื่องในการเดินทาง  
ไปราชการ

4) ระเบียบกระทรวงการคลังว่าด้วยค่าใช้จ่ายใน  
การเดินทางไปราชการ พ.ศ.2550 และ (ฉบับที่2)  
พ.ศ.2554

5) หนังสือกระทรวงการคลัง ด่วนที่สุด ที่ กค  
0406.4/ว5 ลงวันที่ 31 มกราคม 2554

6) ระเบียบกระทรวงมหาดไทย ว่าด้วยค่าใช้จ่ายใน  
การเดินทางไปราชการของเจ้าหน้าที่ท้องถิ่น (ฉบับที่ 2)  
พ.ศ. 2559

7) ระเบียบกระทรวงมหาดไทย ว่าด้วยค่าใช้จ่ายใน  
การเดินทางไปราชการของเจ้าหน้าที่ท้องถิ่น (ฉบับที่ 3)  
พ.ศ. 2559

ค่าบำรุงรักษาและซ่อมแซม

จำนวน 100,000 บาท

เพื่อจ่ายเป็นค่าซ่อมแซมบำรุงรักษาทรัพย์สินเพื่อให้  
สามารถใช้งานได้ตามปกติ กรณีเป็นการจ้างเหมาทั้ง  
ค่าสิ่งของและค่าแรงงาน ให้จ่ายจากค่าใช้จ่ายส่วน  
กรณีที่องค์กรปกครองส่วนท้องถิ่นเป็นผู้ดำเนินการ  
ซ่อมแซมบำรุงรักษาทรัพย์สินเองให้ปฏิบัติ ดังนี้  
(1) ค่าจ้างเหมาแรงงานของบุคคลภายนอกให้จ่ายจาก  
ค่าใช้จ่าย  
(2) ค่าสิ่งของที่ซื้อมาใช้ในการบำรุงรักษาทรัพย์สินให้  
จ่ายจากค่าวัสดุ

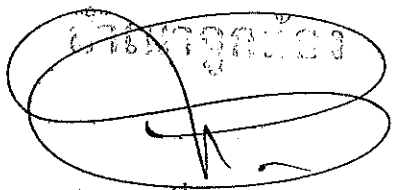
  
(นายชาติ นามนตร์)

ปลัดเทศบาลตำบลอ่างศิลา

นางสาวสุภาวดี

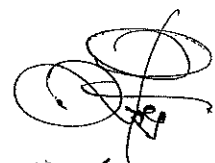

(นายศิริคุปต์ สารทอง)

ประธานสภาเทศบาลตำบลอ่างศิลา

ค่าวัสดุ	รวม	130,000 บาท
วัสดุเครื่องแต่งกาย	จำนวน	80,000 บาท

เพื่อจ่ายเป็นค่าจัดซื้อวัสดุเครื่องแต่งกาย ได้แก่ เครื่องแบบ เสื้อ กางเกง ผ้า เครื่องหมายยศและสังกัด ถุงเท้า รองเท้า เข็มขัด หมวก ผ้าผูกคอ เป็นต้น ฯลฯ ที่จำเป็นในการอำนวยความสะดวกและความปลอดภัยในการปฏิบัติงาน ตามหนังสือสั่งการ ดังนี้

1) หนังสือกรมส่งเสริมปกครองส่วนท้องถิ่น ด่วนมาก ที่ มท0808.2/มท1134 ลงวันที่ 9 มิถุนายน 2558 เรื่อง การปรับปรุงหลักการ จำแนกประเภทรายจ่ายตามงบประมาณขององค์กรปกครองส่วนท้องถิ่น

2) หนังสือกรมส่งเสริมปกครองส่วนท้องถิ่น ด่วนมาก ที่ มท0808.2/มท1248 ลงวันที่ 27 มิถุนายน 2558 เรื่อง แนวทางการพิจารณา สิ่งของที่จัดเป็นวัสดุครุภัณฑ์ตามหลักการจำแนก ประเภทรายจ่ายตามงบประมาณ

3) หนังสือกระทรวงมหาดไทย ด่วนที่สุด ที่ มท 0808.2/ว3523 ลงวันที่ 20 มิถุนายน 2559 เรื่อง หลักเกณฑ์และอัตราค่าใช้จ่ายประกอบการ พิจารณางบประมาณรายจ่ายประจำปีในลักษณะค่าใช้จ่าย สอย วัสดุ และค่าสาธารณูปโภค

4) หนังสือกรมส่งเสริมการปกครองท้องถิ่น ด่วนที่สุด ที่ มท 0808.2/ว 1248 ลงวันที่ 27 มิถุนายน 2559 เรื่อง แนวทางการพิจารณา สิ่งของที่จัดเป็นวัสดุและครุภัณฑ์ตามหลักการจำแนก ประเภทรายจ่ายตามงบประมาณ

- แผนพัฒนาท้องถิ่น ( พ.ศ.2561 2565 )

หน้าที่ 160 ลำดับที่ 23

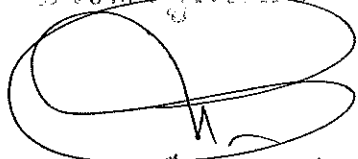
บ้านนาบุญธรรม  
  
 (นายชาติ นามบุตร)  
 ปลัดเทศบาลตำบลอ่างศิลา

บ้านนาบุญธรรม  
  
 (นายศิริบุต สาททอง)  
 ประธานสภาเทศบาลตำบลอ่างศิลา

วัสดุเครื่องดับเพลิง

จำนวน

50,000 บาท

เพื่อจ่ายเป็นค่าจัดหาวัสดุเครื่องดับเพลิง ให้ได้มาซึ่ง  
 สิ่งของโดยสภาพมีลักษณะเมื่อใช้ย่อมสิ้นเปลือง หมดไป  
 แปรสภาพ หรือไม่คงสภาพเดิม และให้หมายถึง  
 ความรวมถึงรายจ่าย เช่น เครื่องดับเพลิง ตู้ดับเพลิง  
 วาล์วข้อต่อ สายดับเพลิง หัวฉีดดับเพลิง หัวรับน้ำ  
 ดับเพลิง ฯลฯ เป็นต้น รายจ่ายตามวรรคหนึ่ง  
 ให้รวมถึงค่าใช้จ่ายที่ต้องชำระพร้อมกัน เช่น  
 ค่าขนส่ง ค่าภาษี ค่าประกัน ค่าติดตั้ง  
 ตามหนังสือสั่งการ ดังนี้

1) หนังสือกรมส่งเสริมปกครองส่วนท้องถิ่น  
 ด่วนมาก ที่ มท0808.2/มท1134 ลงวันที่  
 9 มิถุนายน 2558 เรื่อง การปรับปรุงหลักการ  
 จำแนกประเภทรายจ่ายตามงบประมาณขององค์กร  
 ปกครองส่วนท้องถิ่น

2) หนังสือกรมส่งเสริมปกครองส่วนท้องถิ่น  
 ด่วนมาก ที่ มท0808.2/มท1248 ลงวันที่  
 27 มิถุนายน 2558 เรื่อง แนวทางการพิจารณา  
 สิ่งของที่จัดเป็นวัสดุครุภัณฑ์ตามหลักการจำแนก  
 ประเภทรายจ่ายตามงบประมาณ

3) หนังสือกระทรวงมหาดไทย ด่วนที่สุด ที่ มท  
 0808.2/ว3523 ลงวันที่ 20 มิถุนายน 2559  
 เรื่อง หลักเกณฑ์และอัตราค่าใช้จ่ายประกอบการ  
 พิจารณางบประมาณรายจ่ายประจำปีในลักษณะค่าใช้จ่าย  
 สอย วัสดุ และค่าสาธารณูปโภค

4) หนังสือกรมส่งเสริมการปกครองท้องถิ่น  
 ด่วนที่สุด ที่ มท 0808.2/ว 1248 ลงวันที่  
 27 มิถุนายน 2559 เรื่อง แนวทางการพิจารณา  
 สิ่งของที่จัดเป็นวัสดุและครุภัณฑ์ตามหลักการจำแนก  
 ประเภทรายจ่ายตามงบประมาณเช่น น้ำมันดีเซล  
 น้ำมันก๊าด น้ำมันเบนซิน น้ำมันเครื่อง น้ำมันเตา  
 ฯลฯ

- แผนพัฒนาท้องถิ่น (พ.ศ. 2561-2565 )

หน้าที่ 159 ลำดับที่ 22

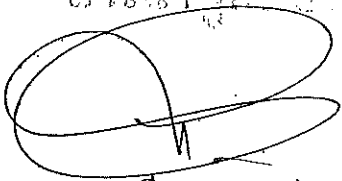
นายชวลิต นามบุตร  
  
 (นายชวลิต นามบุตร)

ปลัดเทศบาลตำบลอ่างศิลา

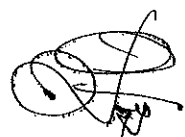
นายศิริคุปต์ สารทอง  

(นายศิริคุปต์ สารทอง)

ประธานสภาเทศบาลตำบลอ่างศิลา

งานป้องกันภัยฝ่ายพลเรือนและระงับอัคคีภัย	รวม	207,000	บาท
งบดำเนินงาน	รวม	207,000	บาท
ค่าตอบแทน	รวม	130,000	บาท
ค่าตอบแทนผู้ปฏิบัติราชการอันเป็นประโยชน์แก่องค์กรปกครองส่วนท้องถิ่น	จำนวน	130,000	บาท

เพื่อจ่ายเป็นค่าตอบแทนเงินประโยชน์ตอบแทนอื่นเป็นกรณีพิเศษ (เงินรางวัลประจำปี) สำหรับพนักงานส่วนท้องถิ่น ให้ตั้งจ่ายไว้ในหมวดค่าตอบแทน ใช้สอยและวัสดุ ประเภทค่าตอบแทนผู้ปฏิบัติราชการอันเป็นประโยชน์แก่องค์กรปกครองส่วนท้องถิ่น การป้องกันและลดอุบัติเหตุทางถนนในการร่วมปฏิบัติหน้าที่ เพื่อช่วยเหลือและสนับสนุนการปฏิบัติงานของเจ้าหน้าที่ตำรวจและฝ่ายปกครอง ในการอำนวยความสะดวกด้านการเดินทางให้แก่ประชาชนในช่วงเทศกาล เพื่อป้องกันการเกิดอุบัติเหตุ และก่อให้เกิดอันตรายแก่ชีวิตและความเสียหายแก่ทรัพย์สินของประชาชนหรือการเฝ้าระวังภัย รวมทั้งการอำนวยความสะดวกแก่เด็กนักเรียน นักศึกษา และประชาชนผู้ใช้รถใช้ถนนตามความเหมาะสมในกรณีประสบปัญหาเกิดอุบัติเหตุบ่อยครั้ง ให้องค์กรปกครองส่วนท้องถิ่นเบิกค่าใช้จ่ายเป็นค่าป่วยการให้แก่อาสาสมัครป้องกันภัยฝ่ายพลเรือน (อปพร.)

ตามระเบียบ และหนังสือสั่งการ ดังนี้

1) ระเบียบกระทรวงมหาดไทยว่าด้วยการกำหนดเงินประโยชน์ตอบแทนอื่น เป็นกรณีพิเศษอันมีลักษณะเป็นเงินรางวัลประจำปีแก่พนักงานส่วนท้องถิ่นให้เป็นรายจ่ายอื่น ขององค์กรปกครองส่วนท้องถิ่น พ.ศ.2557

2) หนังสือกระทรวงมหาดไทย ด่วนมาก ที่ มท 0808.2/ว7271 ลงวันที่ 26 ธันวาคม 2560

3) หนังสือกระทรวงมหาดไทย ด่วนมาก ที่ มท 0808.2/ว3795 ลงวันที่ 17 พฤศจิกายน 2552

4) หนังสือกรมส่งเสริมการปกครองท้องถิ่น ด่วนที่สุด ที่ มท 0808.2/ว2373 ลงวันที่ 23 ธันวาคม 2557

อำนาจอุทัย



(นายชาติ นามบุตร)

ปลัดเทศบาลตำบลอ่างศิลา

อำนาจอุทัย

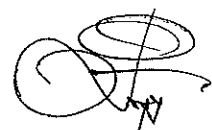

(นายศิริคุปต์ สารทอง)

ประธานสภาเทศบาลตำบลอ่างศิลา



5) หนังสือกรมส่งเสริมการปกครองท้องถิ่น  
 ด่วนมาก ที่ มท 0808.2/ว 2721 ลงวันที่  
 18 ธันวาคม 2558

6) ระเบียบกระทรวงมหาดไทย ว่าด้วยการเบิก  
 ค่าใช้จ่ายให้แก่อาสาสมัครป้องกันภัยฝ่ายพลเรือนของ  
 องค์การปกครองส่วนท้องถิ่น พ.ศ.2560 เล่ม 134 ตอน  
 พิเศษ 313 ง หน้า 1 ลงวันที่ 19 ธันวาคม 2560

7) ระเบียบคณะกรรมการป้องกันและบรรเทา  
 สาธารณภัยแห่งชาติ ว่าด้วยค่าใช้จ่ายของอาสาสมัคร  
 ในการป้องกันและบรรเทาสาธารณภัย พ.ศ.2560  
 เล่ม 134 ตอนพิเศษ 153 ง หน้า 6 ลงวันที่  
 7 มิถุนายน 2560

ค่าใช้จ่าย	รวม	77,000 บาท
รายจ่ายเกี่ยวเนื่องกับการปฏิบัติราชการที่ไม่เข้าลักษณะ รายจ่ายหมวดอื่นๆ		
โครงการจัดตรวจจุดบริการประชาชน เทศกาลปีใหม่	จำนวน	10,000 บาท

เพื่อใช้จ่ายในการตั้งจุดตรวจจุดบริการประชาชน  
 เทศกาลปีใหม่ โดยจ่ายเป็นค่าวัสดุ - อุปกรณ์  
 ค่าตอบแทน อปพร. ค่าป้ายโครงการ ค่าป้าย  
 ประชาสัมพันธ์ ฯลฯ ค่าใช้จ่ายอื่นที่จำเป็นสำหรับ  
 การจัดทำโครงการ ตามหนังสือสั่งการ ดังนี้

1) หนังสือกรมส่งเสริมการปกครองท้องถิ่น  
 ด่วนที่สุด ที่ มท 0804.5/ว 1634 ลงวันที่  
 22 กันยายน 2557

2) หนังสือกรมส่งเสริมการปกครองท้องถิ่น  
 ด่วนที่สุดที่ มท 0810.4/ว 4202 ลงวันที่  
 25 ธันวาคม 2561

3) หนังสือกรมส่งเสริมการปกครองท้องถิ่น  
 ด่วนที่สุดที่ มท 0810.4/ว 1346 ลงวันที่  
 29 มีนาคม 2562

4) หนังสือกรมส่งเสริมการปกครองท้องถิ่น  
 ด่วนที่สุดที่ มท 0810.4/ว 1464 ลงวันที่  
 5 เมษายน 2562

  
 (นายชาติ นามบุตร)  
 ปลัดเทศบาลตำบลอ่างศิลา

  
 (นายศิริคุปต์ /สารทอง)  
 ประธานสภาเทศบาลตำบลอ่างศิลา

4) หนังสือกรมส่งเสริมการปกครองส่วนท้องถิ่น  
 ด่วนที่สุด ที่ มท 0810.4/ว 661 ลงวันที่  
 9 มีนาคม 2561  
 -แผนพัฒนาท้องถิ่น (พ.ศ. 2561 - 2565)  
 หน้า 157 ข้อ 15

โครงการจัดตรวจจุดบริการประชาชน เทศกาลสงกรานต์ จำนวน 10,000 บาท

เพื่อจ่ายเป็นค่าใช้จ่ายในการตั้งจุดตรวจจุดบริการ  
 ประชาชน เทศกาลสงกรานต์ โดยจ่ายเป็นค่าวัสดุ -  
 อุปกรณ์ ค่าอาหารเครื่องดื่ม ค่าป้ายโครงการ  
 ฯลฯ ค่าใช้จ่ายอื่นที่จำเป็นในการฝึกอบรมสำหรับการ  
 จัดทำโครงการ  
 ตามพระราชบัญญัติ ระเบียบ และหนังสือสั่ง  
 การ ดังนี้

- 1) พระราชบัญญัติ ป้องกันภัยฝ้ายพลเรือน  
พ.ศ. 2522
- 2) พระราชบัญญัติป้องกันและบรรเทาสาธารณ  
ภัย พ.ศ. 2550
- 3) ระเบียบกระทรวงมหาดไทย ว่าด้วยหน่วย  
อาสาสมัครป้องกันภัยฝ่ายพลเรือน (ฉบับที่ 2)  
พ.ศ. 2549
- 4) ระเบียบกระทรวงมหาดไทย ว่าด้วยกิจการ  
อาสาสมัครป้องกันภัยฝ่ายพลเรือน พ.ศ. 2553
- 5) หนังสือกระทรวงมหาดไทย ด่วนมาก  
ที่ มท 0808.2/ว3795 ลงวันที่ 17 พฤศจิกายน  
2552 เรื่อง การตั้งงบประมาณและการเบิกจ่าย  
ค่าตอบแทนและค่าวัสดุเครื่องแต่งกายของอาสาสมัคร  
ป้องกันภัยฝ่ายพลเรือน (อปพร.)
- 6) ระเบียบกระทรวงมหาดไทย ว่าด้วยค่าใช้จ่าย  
ในการฝึกอบรมขององค์กรปกครองส่วนท้องถิ่น  
พ.ศ. 2557 และที่แก้ไขเพิ่มเติม  
-แผนพัฒนาท้องถิ่น (พ.ศ. 2561 - 2565)  
หน้า 158 ข้อ 18

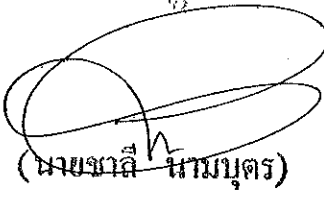
นายวิชาญ คุ้มภัย  
  
 (นายวิชาญ คุ้มภัย)  
 ปลัดเทศบาลตำบลอ่างศิลา

นายศิริคุปต์ สารทอง  
  
 (นายศิริคุปต์ สารทอง)  
 ประธานสภาเทศบาลตำบลอ่างศิลา

โครงการฝึกอบรมให้ความรู้และฝึกทบทวน อปพร.ในเขต จำนวน 20,000 บาท  
เทศบาล

เพื่อจ่ายเป็นค่าใช้จ่ายในการฝึกอบรมทบทวน อปพร.  
ในเขตเทศบาล โดยจ่ายเป็นค่าตกแต่งสถานที่ฝึกอบรม  
ค่าใช้จ่ายในพิธีเปิดและปิดการฝึกอบรม ค่าวัสดุ -  
อุปกรณ์ ค่าประกาศนียบัตร ค่าอาหาร ค่าอาหาร  
ว่างและเครื่องดื่ม ค่าสมนาคุณวิทยากร ค่าป้าย  
โครงการ ฯลฯ ค่าใช้จ่ายอื่นที่จำเป็นในการฝึกอบรม  
สำหรับการจัดทำโครงการ  
ตามพระราชบัญญัติ ระเบียบ และหนังสือสั่งการ  
ดังนี้

- 1) พระราชบัญญัติ ป้องกันภัยฝ้ายพลเรือน  
พ.ศ. 2522
- 2) พระราชบัญญัติป้องกันและบรรเทาสาธารณ  
ภัย พ.ศ. 2550
- 3) ระเบียบกระทรวงมหาดไทย ว่าด้วยหน่วย  
อาสาสมัครป้องกันภัยฝ่ายพลเรือน (ฉบับที่ 2)  
พ.ศ. 2549
- 4) ระเบียบกระทรวงมหาดไทย ว่าด้วยกิจการ  
อาสาสมัครป้องกันภัยฝ่ายพลเรือน พ.ศ. 2553
- 5) หนังสือกระทรวงมหาดไทย ด่วนมาก  
ที่ มท 0808.2/ว 3795 ลงวันที่ 17 พฤศจิกายน  
2552 เรื่อง การตั้งงบประมาณและการเบิกจ่าย  
ค่าตอบแทนและค่าวัสดุเครื่องแต่งกายของอาสาสมัคร  
ป้องกันภัยฝ่ายพลเรือน (อปพร.)
- 6) ระเบียบกระทรวงมหาดไทย ว่าด้วยค่าใช้จ่าย  
ในการฝึกอบรมขององค์กรปกครองส่วนท้องถิ่น  
พ.ศ. 2557  
-แผนพัฒนาท้องถิ่น (พ.ศ. 2561 - 2565)  
หน้า 158 ข้อ 18

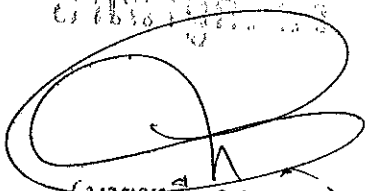
  
(นายชาติ นามบุตร)  
ปลัดเทศบาลตำบลอ่างศิลา

  
(นายศิริคุปต์ สารทอง)  
ประธานสภาเทศบาลตำบลอ่างศิลา

โครงการวันต่อต้านยาเสพติดโลก

จำนวน

7,000 บาท

เพื่อเป็นค่าใช้จ่ายในการจัดกิจกรรมเดินรณรงค์ต่อต้านยาเสพติดโลก โดยจ่ายเป็นค่าใช้จ่ายเกี่ยวกับการใช้และการตกแต่งสถานที่ ค่าใช้จ่ายในพิธีเปิดและปิด คำวิสาธุ - อุปกรณ์ เครื่องดื่ม ค่าป้ายโครงการ ค่าป้ายประชาสัมพันธ์ ฯลฯ ค่าใช้จ่ายอื่นที่จำเป็นสำหรับการจัดทำโครงการ

ตามระเบียบและหนังสือสั่งการ ดังนี้

- 1) หนังสือกรมส่งเสริมการปกครองท้องถิ่น  
ด่วนมาก ที่ มท 0816.5/ว 2726 ลงวันที่ 4  
ธันวาคม 2560
- 2) หนังสือกระทรวงมหาดไทย ที่ มท0313.4/ว  
1347 ลงวันที่ 19 พฤษภาคม 2541 เรื่อง  
ค่าใช้จ่ายในการจัดงานต่างๆ ขององค์กรปกครองส่วน  
ท้องถิ่น
- 3) ระเบียบกระทรวงมหาดไทยว่าด้วยการเบิกจ่าย  
ค่าใช้จ่ายในการจัดงาน การจัดการแข่งขันกีฬาและส่ง  
นักกีฬาเข้าร่วมการแข่งขันขององค์กรปกครองส่วน  
ท้องถิ่น พ.ศ.2559
- 4) หนังสือกรมส่งเสริมการปกครองท้องถิ่น  
ที่ มท 0810.6/ว 1463 ลงวันที่ 18 พฤษภาคม 2561
- 5) หนังสือกรมส่งเสริมการปกครองท้องถิ่น  
ด่วนที่สุด ที่ มท 0810.6/ว3334 ลงวันที่ 18 ตุลาคม  
2561
- 6) หนังสือกระทรวงมหาดไทย ที่ มท 0810.6/  
ว 3188 ลงวันที่ 28 พฤษภาคม 2562  
-แผนพัฒนาท้องถิ่น (พ.ศ. 2561 - 2565)  
หน้า 152 ข้อ 4

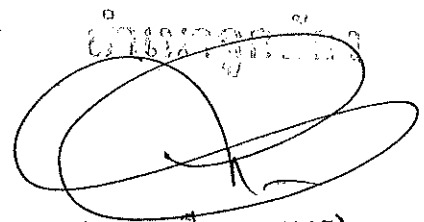
  
(นายชาติ นามบุตร)

ปลัดเทศบาลตำบลยางศิลา

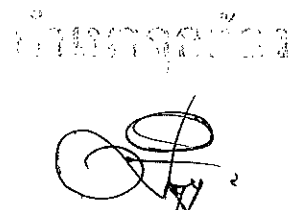
  
(นายศิริคุปต์ สารทอง)

ประธานสภาเทศบาลตำบลยางศิลา

โครงการอบรมป้องกันอัคคีภัยในโรงเรียน

จำนวน

10,000 บาท

เพื่อใช้จ่ายในการจัดทำโครงการอบรมให้ความรู้  
เกี่ยวกับการป้องกันอัคคีภัยในโรงเรียน โดยจ่ายเป็น  
ค่าตกแต่งสถานที่ ค่าใช้จ่ายในพิธีเปิดและปิด ค่าวัสดุ  
เครื่องเขียน และอุปกรณ์ ค่าประกาศนียบัตร  
ค่าถ่ายเอกสาร ค่าพิมพ์เอกสารและสิ่งพิมพ์  
ค่าหนังสือ ค่าใช้จ่ายในการติดต่อสื่อสาร ค่าเช่า  
อุปกรณ์ต่างๆ ค่ากระเป๋หรือสิ่งที่ใช้บรรจุเอกสาร  
ค่าอาหารว่างและเครื่องดื่ม ค่าสมนาคุณวิทยากร  
ค่าอาหาร ค่ายานพาหนะ ค่าป้ายโครงการ ค่าป้าย  
ประชาสัมพันธ์ ค่าใช้จ่ายอื่นที่จำเป็นสำหรับการ  
จัดทำโครงการ

ตามหนังสือสั่งการ ดังนี้

1) ระเบียบกระทรวงมหาดไทย ว่าด้วยค่าใช้จ่ายใน  
การฝึกอบรมขององค์กรปกครองส่วนท้องถิ่น พ.ศ.  
2557 และที่แก้ไขเพิ่มเติม

2) ระเบียบกระทรวงมหาดไทย ว่าด้วยการเบิก  
ค่าใช้จ่ายในการจัดงาน การจัดการแข่งขันกีฬาและ  
การส่งนักกีฬาเข้าร่วมการแข่งขันกีฬาขององค์กร  
ปกครองส่วนท้องถิ่น พ.ศ. 2559

-แผนพัฒนาท้องถิ่น (พ.ศ. 2561 - 2565)

หน้า 153 ข้อ 8

อำนาจคุณะรัง

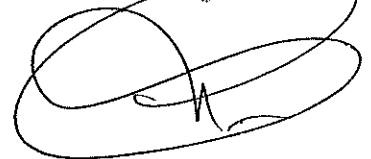

(นายชาติ นามบุตร)

ปลัดเทศบาลตำบลอ่างศิลา

อำนาจคุณะรัง



(นายศิริคุปต์ สารทอง)

ประธานสภาเทศบาลตำบลอ่างศิลา

โครงการอบรมให้ความรู้ระเบียบวินัยจราจรและรณรงค์  
สวมหมวกนิรภัย จำนวน 10,000 บาท

เพื่อเป็นค่าใช้จ่ายในการอบรมให้ความรู้ระเบียบวินัย  
จราจรและรณรงค์สวมหมวกนิรภัย โดยจ่ายเป็นค่า  
ตกแต่งสถานที่ ค่าใช้จ่ายในพิธีเปิดและปิด ค่าวัสดุ -  
อุปกรณ์ ค่าประกาศนียบัตร ค่าอาหาร ค่าอาหาร  
ว่างและเครื่องดื่ม ค่าสมนาคุณวิทยากร ค่าป้าย  
โครงการ ฯลฯ ค่าใช้จ่ายอื่นที่จำเป็นสำหรับการ  
จัดทำโครงการ  
ตามหนังสือสั่งการ ดังนี้

1) ระเบียบกระทรวงมหาดไทย ว่าด้วยการเบิก  
ค่าใช้จ่ายในการจัดงาน การจัดการแข่งขันกีฬาและ  
การส่งนักกีฬาเข้าร่วมการแข่งขันกีฬาขององค์กร  
ปกครองส่วนท้องถิ่น พ.ศ. 2559

2) หนังสือกระทรวงมหาดไทย ที่ มท0313.4/ว  
1347 ลงวันที่ 19 พฤษภาคม 2541 เรื่อง  
ค่าใช้จ่ายในการจัดงานต่างๆ ขององค์กรปกครองส่วน  
ท้องถิ่น

3) หนังสือกระทรวงมหาดไทย ที่ มท0313.4/ว  
3722 ลงวันที่ 10 สิงหาคม 2555 เรื่อง ชักซ้อม  
ความเข้าใจเกี่ยวกับค่าใช้จ่ายในการจัดงานต่างๆ ของ  
องค์กรปกครองส่วนท้องถิ่น

-แผนพัฒนาท้องถิ่น (พ.ศ. 2561 - 2565)  
หน้า 158 ข้อ 17

ข้าพเจ้าขอรับรอง

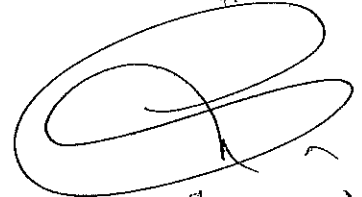

(นายชาติ นามนง)

ปลัดเทศบาลตำบลอ่างศิลา

ข้าพเจ้าขอรับรอง



(นายศิริคุปต์ สารทอง)

ประธานสภาเทศบาลตำบลอ่างศิลา

โครงการอบรมให้ความรู้และฝึกทบทวนงานป้องกันและ  
บรรเทาสาธารณภัย จำนวน 10,000 บาท

เพื่อจ่ายเป็นค่าใช้จ่ายในการอบรมฝึกทบทวนงาน  
ป้องกันและบรรเทาสาธารณภัย โดยจ่ายเป็นค่า  
ตกแต่งสถานที่ฝึกอบรม ค่าใช้จ่ายในพิธีเปิดและปิด  
การฝึกอบรม ค่าวัสดุ - อุปกรณ์ ค่าประกาศนียบัตร  
ค่าถ่ายเอกสาร ค่าอาหาร ค่าอาหารว่างและ  
เครื่องดื่ม ค่าสมนาคุณวิทยากร ค่าป้ายโครงการ  
ฯลฯ ค่าใช้จ่ายอื่นที่จำเป็นในการฝึกอบรมสำหรับการ  
จัดทำโครงการ

ตามพระราชบัญญัติ ระเบียบ และหนังสือสั่งการ  
ดังนี้

- 1) พระราชบัญญัติ ป้องกันภัยฝ่ายพลเรือน  
พ.ศ. 2522
- 2) พระราชบัญญัติป้องกันและบรรเทาสาธารณ  
ภัย พ.ศ. 2550
- 3) ระเบียบกระทรวงมหาดไทย ว่าด้วยหน่วย  
อาสาสมัครป้องกันภัยฝ่ายพลเรือน (ฉบับที่ 2)  
พ.ศ. 2549
- 4) ระเบียบกระทรวงมหาดไทย ว่าด้วยกิจการ  
อาสาสมัครป้องกันภัยฝ่ายพลเรือน พ.ศ. 2553
- 5) หนังสือกระทรวงมหาดไทย ด่วนมาก  
ที่ มท 0808.2/ว 3795 ลงวันที่ 17 พฤศจิกายน  
2552 เรื่อง การตั้งงบประมาณและการเบิกจ่าย  
ค่าตอบแทนและค่าวัสดุเครื่องแต่งกายของอาสาสมัคร  
ป้องกันภัยฝ่ายพลเรือน (อปพร.)
- 6) ระเบียบกระทรวงมหาดไทย ว่าด้วยค่าใช้จ่าย  
ในการฝึกอบรมขององค์กรปกครองส่วนท้องถิ่น  
พ.ศ. 2557 และที่แก้ไขเพิ่มเติม  
-แผนพัฒนาท้องถิ่น (พ.ศ. 2561 - 2565)  
หน้า 157 ข้อ 14

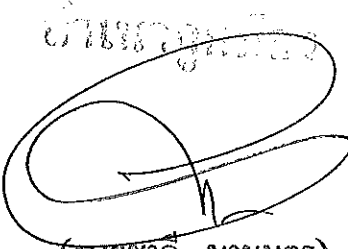
  
(นายชาติ นามบุตร)

ปลัดเทศบาลตำบลอ่างศิลา

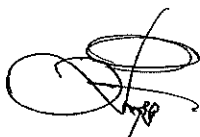
  
(นายศิริคุปต์ สารทอง)

ประธานสภาเทศบาลตำบลอ่างศิลา

แผนงานการศึกษา

งานบริหารทั่วไปเกี่ยวกับการศึกษา	รวม	1,512,341	บาท
งบบุคลากร	รวม	959,232	บาท
เงินเดือน (ฝ่ายประจำ)	รวม	959,232	บาท
เงินเดือนพนักงาน	จำนวน	737,880	บาท

-เพื่อจ่ายเป็นเงินเดือนพนักงานเทศบาลและจ่ายเงิน  
ปรับปรุงเงินเดือน

ประจำปี จำนวน 2 อัตรา ได้แก่

1. ผู้อำนวยการกองการศึกษา ฯ
2. เจ้าพนักงานธุรการ

- เป็นไปตามพระราชบัญญัติ พระราชกฤษฎีกา  
ประกาศ และหนังสือสั่งการ ดังนี้

1) พระราชบัญญัติระเบียบบริหารงานบุคคลส่วน  
ท้องถิ่น พ.ศ. 2542

2) พระราชกฤษฎีกาการจ่ายเงินเดือน เงินปี  
บำเหน็จ บำนาญและเงินอื่นในลักษณะเดียวกัน  
พ.ศ. 2535

3) ประกาศคณะกรรมการมาตรฐานการบริหารงาน  
บุคคลส่วนท้องถิ่น เรื่อง กำหนดมาตรฐานกลางการ  
บริหารงานบุคคลส่วนท้องถิ่น (ฉบับที่ 11) ลงวันที่  
6 มิถุนายน 2560

4) หนังสือสำนักงาน ก.จ., ก.ท. และ ก.อบต.  
ด่วนที่สุด ที่ มท 0809.3/ว 2683 ลงวันที่  
15 ธันวาคม 2558 เรื่อง ประกาศ ก.จ., ก.ท. และ  
ก.อบต. เรื่อง มาตรฐานทั่วไปเกี่ยวกับอัตราเงินเดือน  
และวิธีการจ่ายเงินเดือนและประโยชน์ตอบแทนอื่น  
(ฉบับที่ 4) และประกาศ ก.จ., ก.ท. และ ก.อบต. เรื่อง  
มาตรฐานทั่วไปเกี่ยวกับอัตราค่าจ้างและการให้ลูกจ้าง  
ขององค์กรปกครองส่วนท้องถิ่นได้รับค่าจ้าง (ฉบับที่ 4)

5) หนังสือสำนักงาน ก.จ., ก.ท. และ ก.อบต. ด่วน  
ที่สุด ที่ มท 0809.3/ว 13 ลงวันที่ 3 กรกฎาคม 2561  
ประกาศ ก.จ. ก.ท. และ ก.อบต. เรื่อง มาตรฐานทั่วไป  
เกี่ยวกับการกำหนดหลักเกณฑ์การเลื่อนขั้นเงินเดือน  
ข้าราชการและพนักงานส่วนท้องถิ่น (ฉบับที่ 2)  
พ.ศ. 2561

ชำนาญกิจฉง



(นายชาติ นามบุตร)

ผู้อำนวยการตำบลบ่อล่างศิลา

ชำนาญกิจฉง



(นายศิริคุปต์ สารทอง)

ประธานสภาเทศบาลตำบลบ่อล่างศิลา



เงินประจำตำแหน่ง

จำนวน

42,000 บาท

-เพื่อจ่ายเป็นเงินประจำตำแหน่งของพนักงานเทศบาล  
ที่ควรได้รับตามที่ระเบียบ

กำหนด จำนวน 1 อัตรา ได้แก่

1. ผู้อำนวยการกองการศึกษา ฯ

- เป็นไปตามพระราชบัญญัติ พระราชกฤษฎีกา  
ประกาศ และหนังสือสั่งการ ดังนี้

1) พระราชบัญญัติระเบียบข้าราชการพลเรือน

พ.ศ. 2551

2) พระราชบัญญัติระเบียบบริหารงานบุคคลส่วน

ท้องถิ่น พ.ศ. 2542

3) พระราชบัญญัติเงินเดือนและเงินประจำตำแหน่ง

พ.ศ. 2538 และที่แก้ไขถึง (ฉบับที่ 3) พ.ศ.2544

4) พระราชกฤษฎีกาการจ่ายเงินเดือน เงินปี

บำเหน็จ บำนาญและเงินอื่นในลักษณะเดียวกัน

พ.ศ. 2535

5) ระเบียบกระทรวงการคลังว่าด้วยการเบิกจ่ายเงิน

ค่าตอบแทนนอกเหนือจากเงินเดือนข้าราชการและ

ลูกจ้างประจำส่วนราชการ (ฉบับที่ 4) พ.ศ. 2553

ประกาศลงวันที่ 3 ธันวาคม 2553

6) ประกาศคณะกรรมการมาตรฐานการบริหารงาน

บุคคลส่วนท้องถิ่น เรื่อง กำหนดมาตรฐานกลางการ

บริหารบุคคลท้องถิ่น (ฉบับที่ 2)

บ้านนาบุญ

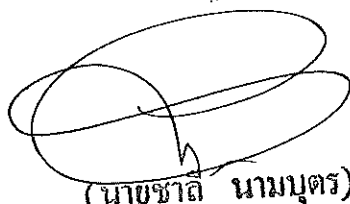

(นายชาติ นามบุญ)

ปลัดเทศบาลตำบลอ่างศิลา

บ้านนาบุญ



(นายศิริคุปต์ สารทอง)

ประธานสภาเทศบาลตำบลอ่างศิลา

ค่าตอบแทนพนักงานจ้าง

จำนวน

179,352 บาท

-เพื่อจ่ายเป็นเงินค่าจ้างพนักงานจ้างตามภารกิจ  
จำนวน 1 อัตรา ได้แก่

1. ผู้ช่วยเจ้าพนักงานห้องสมุด

- เป็นไปตามระเบียบ และหนังสือสั่งการ ดังนี้

- 1) ระเบียบกระทรวงมหาดไทยว่าด้วยการกำหนดให้เงินประโยชน์ตอบแทนอื่นเป็นรายจ่ายที่องค์กรปกครองส่วนท้องถิ่นอาจจ่ายได้ พ.ศ. 2559
- 2) หนังสือสำนักงาน กจ. กท. และ ก.อบต. ที่ มท 0809.2/ว138 ลงวันที่ 30 ธันวาคม 2558 เรื่อง ชักซ้อมแนวทางการคำนวณภาระค่าใช้จ่ายด้านการบริหารงานบุคคลขององค์กรปกครองส่วนท้องถิ่น

นายชวลิต ใจดี



(นายชวลิต ใจดี)

ปลัดเทศบาลตำบลอ่างศิลา

นายศิริคุปต์ สารทอง



(นายศิริคุปต์ สารทอง)

ประธานสภาเทศบาลตำบลอ่างศิลา

งบดำเนินงาน	รวม	524,309 บาท
ค่าตอบแทน	รวม	67,000 บาท
ค่าตอบแทนผู้ปฏิบัติราชการอันเป็นประโยชน์แก่องค์กรปกครองส่วนท้องถิ่น	จำนวน	10,000 บาท
ค่าตอบแทนการปฏิบัติงานนอกเวลาราชการ	จำนวน	10,000 บาท

• เพื่อจ่ายเป็นเงินตอบแทนการปฏิบัติงานนอกเวลาราชการให้กับพนักงานเทศบาล ลูกจ้างประจำ พนักงานจ้าง ที่ได้รับอนุมัติให้ปฏิบัติหน้าที่นอกเวลาราชการปกติ หรือ วันหยุดราชการ

• โดยมีค่าใช้จ่ายประกอบด้วย ค่าตอบแทน ฯลฯ

• เป็นไปตามหนังสือสั่งการ ดังนี้

1. หนังสือกระทรวงมหาดไทย ที่ มท 0808.4 / ว 1562 ลงวันที่ 15 พฤษภาคม 2550 เรื่องการเบิกจ่ายเงินตอบแทนการปฏิบัติงานนอกเวลาราชการขององค์กรปกครองส่วนท้องถิ่น
2. ระเบียบกระทรวงมหาดไทย ว่าด้วยการเบิกจ่ายเงินตอบแทนการปฏิบัติงานนอกเวลาราชการขององค์กรปกครองส่วนท้องถิ่น พ.ศ. 2559
3. หนังสือกรมส่งเสริมการปกครองท้องถิ่น ด่วนมาก ที่ มท 0808.2/ว2409 ลงวันที่ 17 พฤศจิกายน 2559 เรื่อง ระเบียบกระทรวงมหาดไทยว่าด้วยการเบิกจ่ายเงินตอบแทนการปฏิบัติงานนอกเวลาราชการขององค์กรปกครองส่วนท้องถิ่น พ.ศ. 2559

นายชวลิต นามบุตร

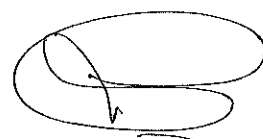

(นายชวลิต นามบุตร)

ปลัดเทศบาลตำบลอ่างศิลา

นายศิริคุปต์ สารทอง

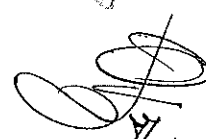

(นายศิริคุปต์ สารทอง)

ประธานสภาเทศบาลตำบลอ่างศิลา

ค่าเช่าบ้าน จำนวน 42,000 บาท

- เพื่อจ่ายเป็นค่าเช่าบ้านให้กับพนักงานเทศบาลซึ่งสิทธิได้รับตามระเบียบของทางราชการ
- เป็นไปตามหนังสือสั่งการ ดังนี้
  1. ระเบียบกระทรวงมหาดไทย ว่าด้วยค่าเช่าบ้านของข้าราชการส่วนท้องถิ่น พ.ศ. 2548
  2. ระเบียบกระทรวงมหาดไทย ว่าด้วยค่าเช่าบ้านของข้าราชการส่วนท้องถิ่น และแก้ไขเพิ่มเติม ( ฉบับที่ 3 ) พ.ศ. 2559

เงินช่วยเหลือการศึกษาบุตร จำนวน 5,000 บาท

- เพื่อจ่ายเป็นเงินช่วยเหลือการศึกษาบุตรให้กับพนักงานเทศบาล ลูกจ้างประจำ
- เป็นไปตามหนังสือสั่งการ ซึ่งมีสิทธิเบิกได้ตามระเบียบของทางราชการ ตามระเบียบและหนังสือสั่งการ ดังนี้
  1. ตามหนังสือกรมบัญชีกลาง ด่วนที่สุด ที่ กค 0408.5/ว27 ลงวันที่ 16 มกราคม 2561 เรื่อง ระเบียบกระทรวงการคลังว่าด้วยการเบิกจ่ายเงินสวัสดิการเกี่ยวกับการศึกษาของบุตร พ.ศ. 2560

นางรองผู้บังคับการ

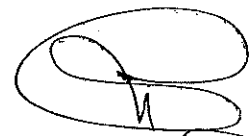

(นายชาติ นามบุตร)

ปลัดเทศบาลตำบลอ่างศิลา

นางสาวผู้บังคับการ

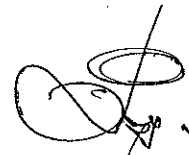

(นายศิริคุปต์ สารทอง)

ประธานสภาเทศบาลตำบลอ่างศิลา

ค่าใช้จ่าย	รวม	457,309 บาท
รายจ่ายเพื่อให้ได้มาซึ่งบริการ		
รายจ่ายเพื่อให้ได้มาซึ่งบริการ	จำนวน	387,309 บาท

- เพื่อจ่ายเป็นค่าใช้จ่ายประกอบด้วย ค่าถ่ายเอกสาร ค่าเย็บหนังสือหรือเข้าปกหนังสือ ค่าซั๊กฟอก ค่ากำจัดสิ่งปฏิกูล ค่าระวางบรรทุก ค่าเช่าทรัพย์สิน (ยกเว้นค่าเช่าบ้าน) ค่าโฆษณาและเผยแพร่ (รายจ่ายเกี่ยวกับการจ้างเหมาโฆษณาและเผยแพร่ข่าวทางวิทยุ กระจายเสียง โทรทัศน์ โรงมหรสพ หรือสิ่งพิมพ์ต่างๆ) ค่าบริการรับใช้ ค่าเบี้ยประกัน ค่าธรรมเนียมต่าง ๆ ค่าจ้างเหมาบริการ ค่าจ้างแรงงาน ฯลฯ เป็นเงิน 10,000.-บาท

- ค่าจ้างเหมาบริการทำความสะอาดอาคารสถานที่ราชการ จำนวน 3 อัตรา จำนวน 12 เดือน เป็นเงิน 287,309.-บาท

- เป็นไปตามหนังสือสั่งการ ดังนี้

1. หนังสือกระทรวงมหาดไทย ที่ มท 0808.2/ว 7120 ลงวันที่ 9 ธันวาคม 2559 เรื่อง หลักเกณฑ์การเบิกจ่ายเงินค่าจ้างเหมาบริการขององค์กรปกครองส่วนท้องถิ่น

- ค่าจ้างเหมาบริการตำแหน่งผู้ช่วยนักวิชาการศึกษา จำนวน 1 อัตรา จำนวน 12 เดือน เป็นเงิน 90,000.-บาท

- เป็นไปตามหนังสือสั่งการ ดังนี้

1. หนังสือกระทรวงมหาดไทย ที่ มท 0808.2 /ว 7120 ลงวันที่ 9 ธันวาคม 2559 เรื่อง หลักเกณฑ์การเบิกจ่ายเงินค่าจ้างเหมาบริการขององค์กรปกครองส่วนท้องถิ่น

นายชวลิต งามบุตรี

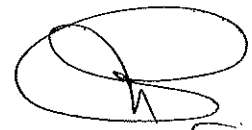

(นายชวลิต งามบุตรี)  
ปลัดเทศบาลตำบลอ่างศิลา

นายศิริคุปต์ สารทอง

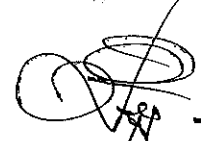

(นายศิริคุปต์/สารทอง)  
ประธานสภาเทศบาลตำบลอ่างศิลา

รายจ่ายเกี่ยวเนื่องกับการปฏิบัติราชการที่ไม่เข้าลักษณะ  
รายจ่ายหมวดอื่นๆ

ค่าใช้จ่ายในการเดินทางไปราชการ

จำนวน

40,000 บาท

• เพื่อจ่ายเป็นค่าในการเดินทางไปราชการใน  
ราชอาณาจักรและนอกราชอาณาจักร

• โดยมีค่าใช้จ่ายประกอบด้วย ค่าเบี้ยเลี้ยง  
เดินทาง ค่าพาหนะ ค่าเช่าที่พัก ค่าบริการจอด  
รถ ฌ ท่าอากาศยาน ค่าผ่านทางด่วนพิเศษ  
ค่าธรรมเนียมในการใช้สนามบิน ค่าลงทะเบียน  
ต่าง ๆ ที่จำเป็นในการเดินทางราชการ ของ  
พนักงานเทศบาลที่เดินทางไปประชุม อบรม  
สัมมนา ดูงาน หรือไปติดต่อราชการ ฯลฯ

• เป็นไปตามหนังสือสั่งการ ดังนี้

- 1.ระเบียบกระทรวงมหาดไทยว่าด้วยค่าใช้จ่ายในการ  
เดินทางไปราชการของเจ้าหน้าที่ท้องถิ่น พ.ศ.2555
- 2.ระเบียบกระทรวงมหาดไทยว่าด้วยค่าใช้จ่ายในการ  
ฝึกอบรมและการเข้ารับการฝึกอบรมของเจ้าหน้าที่  
ท้องถิ่น พ.ศ. 2557
- 3.หนังสือกระทรวงมหาดไทย ที่ มท 0808.3 /  
ว 2486 ลงวันที่ 23 กรกฎาคม 2546
- 4.หนังสือกรมส่งเสริมการปกครองท้องถิ่น ที่  
มท 0808.2/ว1301 ลงวันที่ 28 มิถุนายน 2554
5. หนังสือกระทรวงมหาดไทย ด่วนที่สุด ที่  
มท 0808.2/ว6499 ลงวันที่ 15 พฤศจิกายน 2560
6. หนังสือกระทรวงมหาดไทย ที่ มท 0808.2/  
ว 1797 ลงวันที่ 2 เมษายน 2561 เรื่อง  
หลักเกณฑ์และแนวทางการเบิกค่าใช้จ่ายในการ  
เดินทางไปราชการและการเข้ารับการฝึกอบรมของ  
องค์กรปกครองส่วนท้องถิ่น

บ้านนาบุญเมือง

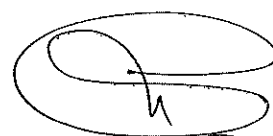

(นายชาติ นามบุญ)

ปลัดเทศบาลตำบลอ่างศิลา

บ้านนาบุญเมือง

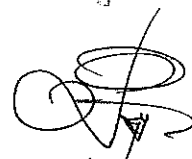

(นายศิริคุปต์ สารทอง)

ประธานสภาเทศบาลตำบลอ่างศิลา

ค่าบำรุงรักษาและซ่อมแซม

จำนวน

30,000 บาท

เพื่อจ่ายเป็นค่าซ่อมแซมบำรุงรักษาทรัพย์สินเพื่อให้สามารถใช้งานได้ตามปกติ กรณีเป็นการจ้างเหมาทั้งค่าสิ่งของและค่าแรงงาน ให้จ่ายจากค่าใช้จ่าย ส่วนกรณีที่องค์กรปกครองส่วนท้องถิ่นเป็นผู้ดำเนินการซ่อมแซมบำรุงรักษาทรัพย์สินเองให้ปฏิบัติ ดังนี้

- (1) ค่าจ้างเหมาแรงงานของบุคคลภายนอกให้จ่ายจากค่าใช้จ่าย
- (2) ค่าสิ่งของที่ซื้อมาใช้ในการบำรุงรักษาทรัพย์สินให้จ่ายจากค่าวัสดุ

นายชวลิต นามบุตร

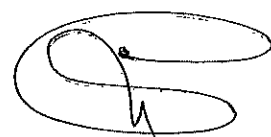

(นายชวลิต นามบุตร)

ปลัดเทศบาลตำบลอ่างศิลา

นายศิริคุปต์ สารทอง

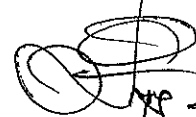

(นายศิริคุปต์ สารทอง)

ประธานสภาเทศบาลตำบลอ่างศิลา

งบลงทุน	รวม	28,800 บาท
ค่าครุภัณฑ์	รวม	28,800 บาท
ครุภัณฑ์คอมพิวเตอร์		
จัดซื้อเครื่องคอมพิวเตอร์ สำหรับงานประมวลผล	จำนวน	22,000 บาท
แบบที่ 1 *		

เพื่อจัดซื้อเครื่องคอมพิวเตอร์ สำหรับงานประมวลผล  
แบบที่ 1 \* (จอแสดงภาพขนาดไม่น้อยกว่า 19 นิ้ว)

จำนวน 1 เครื่อง ราคา 22,000 บาท

คุณลักษณะพื้นฐาน

- มีหน่วยประมวลผลกลาง (CPU) ไม่น้อยกว่า 6 แกน  
หลัก (6 core) โดยมีความเร็วสัญญาณนาฬิกา  
พื้นฐานไม่น้อยกว่า 3.0 GHz และมีเทคโนโลยีเพิ่ม  
สัญญาณนาฬิกาได้ในกรณีที่ต้องใช้ความสามารถ  
ในการประมวลผลสูง จำนวน 1 หน่วย

- หน่วยประมวลผลกลาง (CPU) มีหน่วยความจำ  
แบบ Cache Memory รวมในระดับ (Level)  
เดียวกัน ขนาดไม่น้อยกว่า 9 MB

- มีหน่วยประมวลผลเพื่อแสดงภาพ โดยมีคุณลักษณะ  
อย่างใดอย่างหนึ่ง หรือดีกว่า ดังนี้

1) เป็นแผงวงจรเพื่อแสดงภาพแยกจาก  
แผงวงจรหลักที่มีหน่วยความจำ ขนาดไม่น้อย  
กว่า 2 GB หรือ

2) มีหน่วยประมวลผลเพื่อแสดงภาพติดตั้งอยู่  
ภายในหน่วยประมวลผลกลาง แบบ Graphics  
Processing Unit ที่สามารถใช้หน่วยความจำหลักใน  
การแสดงผลภาพขนาดไม่น้อยกว่า 2 GB หรือ

3) มีหน่วยประมวลผลเพื่อแสดงภาพที่มี  
ความสามารถในการใช้หน่วยความจำหลักในการแสดง  
ภาพ ขนาดไม่น้อยกว่า 2 GB

- มีหน่วยความจำหลัก (RAM) ชนิด DDR4 หรือ  
ดีกว่า มีขนาดไม่น้อยกว่า 4 GB

- มีหน่วยจัดเก็บข้อมูล ชนิด SATA หรือ ดีกว่า ขนาด  
ความจุไม่น้อยกว่า 1 TB หรือชนิด Solid State  
Drive ขนาดความจุไม่น้อยกว่า 250 GB

จำนวน 1 หน่วย - มีDVD-RW หรือดีกว่า

จำนวน 1 หน่วย

อำนาจการสั่ง

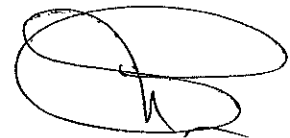

(นายชาติ นามนง)

ปลัดเทศบาลตำบลอ่างศิลา

อำนาจการสั่ง



(นายศิริคุปต์ สารทอง)

ประธานสภาเทศบาลตำบลอ่างศิลา



- มีช่องเชื่อมต่อระบบเครือข่าย (Network Interface) แบบ 10/100/1000 Base-T หรือดีกว่า จำนวน ไม่น้อยกว่า 1 ช่อง
- มีช่องเชื่อมต่อ (Interface) แบบ USB 2.0 หรือดีกว่า ไม่น้อยกว่า 3 ช่อง
- มีแป้นพิมพ์และเมาส์
- มีจอแสดงผลภาพขนาดไม่น้อยกว่า 19 นิ้ว จำนวน 1 หน่วย
- เกณฑ์ราคากลางและคุณลักษณะพื้นฐานการจัดหาอุปกรณ์และระบบคอมพิวเตอร์

จัดซื้อเครื่องพิมพ์แบบฉีดหมึกพร้อมติดตั้งถังหมึกพิมพ์ (Ink Tank Printer) จำนวน 4,300 บาท

เพื่อจัดซื้อเครื่องพิมพ์แบบฉีดหมึกพร้อมติดตั้งถังหมึกพิมพ์ (Ink Tank Printer) จำนวน 1 เครื่อง

ราคา 4,300 บาท

คุณลักษณะพื้นฐาน

-เป็นเครื่องพิมพ์แบบฉีดหมึกพร้อมติดตั้งถังหมึกพิมพ์ (Ink Tank Printer) จากโรงงานผู้ผลิต

-มีความละเอียดในการพิมพ์ไม่น้อย

กว่า 1,200x1,200 dpi

-มีความเร็วในการพิมพ์ร่างขาวดำสำหรับกระดาษ

ขนาด A4 ไม่น้อยกว่า 20 หน้าต่อนาที (ppm)

หรือ 8.8 ภาพต่อนาที (ipm)

-มีความเร็วในการพิมพ์ร่างสีสำหรับกระดาษ

ขนาด A4 ไม่น้อยกว่า 10 หน้าต่อนาที (ppm)

หรือ 5 ภาพต่อนาที (ipm)

-มีช่องเชื่อมต่อ (Interface) แบบ USB 2.0 หรือ

ดีกว่า จำนวนไม่น้อยกว่า 1 ช่อง

-มีถาดใส่กระดาษได้ไม่น้อยกว่า 50 แผ่น

-สามารถใช้ได้กับ A4, Letter, Legal และ Custom

- จัดหาตามเกณฑ์ราคากลางและคุณลักษณะพื้นฐาน

ครุภัณฑ์คอมพิวเตอร์

นางสาวจุลลณี งาม



(นายชาติ นามบุตร)

ปลัดเทศบาลตำบลอ่างศิลา

นางสาวจุลลณี งาม



(นายศิริคุปต์ สารทอง)

ประธานสภาเทศบาลตำบลอ่างศิลา

จัดซื้อเครื่องสำรองไฟฟ้า ขนาด 800 VA

จำนวน

2,500 บาท

เพื่อจัดซื้อเครื่องสำรอง

ไฟฟ้า ขนาด 800 VA จำนวน 1 เครื่อง

ราคา 2,500 บาท

คุณลักษณะพื้นฐาน

- มีกำลังไฟฟ้านอกไม่น้อยกว่า 800 VA

(480 Watts)

- สามารถสำรองไฟฟ้าได้ไม่น้อยกว่า 15 นาที

- จัดหาตามเกณฑ์ราคากลางและคุณลักษณะพื้นฐาน

ครุภัณฑ์คอมพิวเตอร์

อำนาจหน้าที่

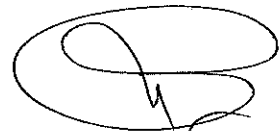

(นายชาติ นามนง)

ปลัดเทศบาลตำบลอ่างศิลา

อำนาจหน้าที่



(นายศิริคุปต์ สารทอง)

ประธานสภาเทศบาลตำบลอ่างศิลา

งานระดับก่อนวัยเรียนและประถมศึกษา	รวม	5,319,592	บาท
งบบุคลากร	รวม	1,308,000	บาท
เงินเดือน (ฝ่ายประจำ)	รวม	1,308,000	บาท
เงินเดือนพนักงาน	จำนวน	944,076	บาท

-เพื่อจ่ายเป็นเงินเดือนพนักงานเทศบาลและจ่ายเงินปรับปรุงเงินเดือนประจำปี จำนวน 3 อัตรา ได้แก่

1. ครูผู้ดูแลเด็ก

- โดยมีค่าใช้จ่ายประกอบด้วย เงินเดือนพนักงานเทศบาลและจ่ายเงินปรับปรุงเงินเดือนประจำปี

• เป็นไปตามหนังสือสั่งการ ดังนี้

1.หนังสือกรมส่งเสริมการปกครองท้องถิ่น

ด่วนที่สุด ที่ มท 0808.2/ว3842 ลงวันที่

30 มิถุนายน 2563 เรื่อง ชักซ้อมแนวทางการจัดทำ

งบประมาณรายจ่ายประจำงบประมาณ พ.ศ. 2564

ขององค์กรปกครองส่วนท้องถิ่น

เงินวิทยฐานะ	จำนวน	144,000	บาท
--------------	-------	---------	-----

-เพื่อจ่ายเป็นเงินวิทยฐานะชำนาญ

การ จำนวน 2 อัตรา ได้แก่

1. ครูผู้ดูแลเด็ก

• เป็นไปตามหนังสือสั่งการ ดังนี้

1.หนังสือกรมส่งเสริมการปกครองท้องถิ่น

ด่วนที่สุด ที่ มท 0808.2/ว3842 ลงวันที่

30 มิถุนายน 2563 เรื่อง ชักซ้อมแนวทางการจัดทำ

งบประมาณรายจ่ายประจำงบประมาณ พ.ศ. 2564

ขององค์กรปกครองส่วนท้องถิ่น

บ้านนาเกลือ

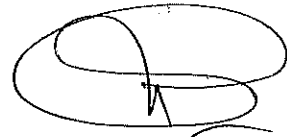

(นายชาติ นามบุตร)

ปลัดเทศบาลตำบลอ่างศิลา

บ้านนาเกลือ

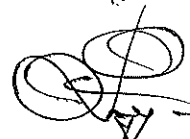

(นายศิริคุปต์ สารทอง)

ประธานสภาเทศบาลตำบลอ่างศิลา

ค่าตอบแทนพนักงานจ้าง	จำนวน	219,924 บาท
-เพื่อจ่ายเป็นค่าตอบแทนพนักงานจ้าง		
1. ครูผู้ดูแลเด็ก		
• เป็นไปตามหนังสือสั่งการ ดังนี้		
1.หนังสือกรมส่งเสริมการปกครองท้องถิ่น		
ด่วนที่สุด ที่ มท 0808.2/ว3842 ลงวันที่		
30 มิถุนายน 2563 เรื่อง ชักซ้อมแนวทางการจัดทำ		
งบประมาณรายจ่ายประจำปีงบประมาณ พ.ศ. 2564		
ขององค์กรปกครองส่วนท้องถิ่น		
งบดำเนินงาน	รวม	4,011,592 บาท
ค่าใช้จ่าย	รวม	2,842,710 บาท
รายจ่ายเกี่ยวเนื่องกับการปฏิบัติราชการที่ไม่เข้าลักษณะ		
รายจ่ายหมวดอื่นๆ		
โครงการจัดกิจกรรมงานวันเด็กแห่งชาติ	จำนวน	50,000 บาท
-เพื่อจ่ายเป็นค่าใช้จ่ายในการดำเนินโครงการจัด		
กิจกรรมงานวันเด็กแห่งชาติ โดยมีค่าใช้จ่าย		
ประกอบด้วยค่าเช่าสถานที่ที่พิธีเปิด - ปิด		
ค่าวัสดุ - อุปกรณ์ ในการทำกิจกรรม ค่าป้าย		
โครงการ ฯลฯ		
- เป็นไปตามหนังสือสั่งการ ดังนี้		
1. หนังสือกระทรวงมหาดไทย ที่ มท 0808.2/		
ว7120 ลงวันที่ 9 ธันวาคม 2559 เรื่อง		
หลักเกณฑ์การเบิกจ่ายเงินค่าจ้างเหมาบริการของ		
องค์กรปกครองส่วนท้องถิ่น		
2.ระเบียบกระทรวงมหาดไทยว่าด้วยการเบิกจ่าย		
ค่าใช้จ่ายในการจัดงาน การจัดการแข่งขันกีฬาและ		
การส่งนักกีฬาเข้าร่วมการแข่งขันกีฬาขององค์กร		
ปกครองส่วนท้องถิ่น พ.ศ. 2559		
-แผนพัฒนาท้องถิ่น ( พ.ศ. 2561-2565)		
หน้าที่ 166 ลำดับที่ 1		

อำนาจผู้สั่งการ

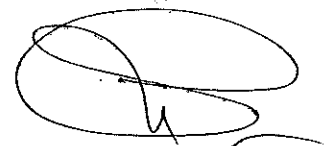

(นายชาติ นามนุช)

ปลัดเทศบาลตำบลอ่างศิลา

อำนาจผู้สั่งการ

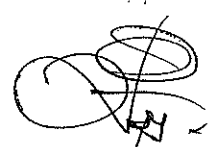

(นายศิริคุปต์ /สารทอง)

ประธานสภาเทศบาลตำบลอ่างศิลา

โครงการส่งเสริมกิจกรรมวันสำคัญต่าง ๆ จำนวน 10,000 บาท

-เพื่อจ่ายเป็นค่าใช้จ่ายในการดำเนินโครงการส่งเสริมกิจกรรมวันสำคัญต่างๆ เช่น วันวิสาขบูชา วันมาฆบูชา วันอาฬหบูชา ฯลฯ โดยมีค่าใช้จ่ายประกอบด้วย การตกแต่งสถานที่พิธีเปิด-ปิด คำวัสดุ-อุปกรณ์ ในการทำกิจกรรม ค่าป้ายโครงการ ฯลฯ

- เป็นไปตามหนังสือสั่งการ ดังนี้

1. หนังสือกระทรวงมหาดไทย ที่ มท 0808.2/ว7120 ลงวันที่ 9 ธันวาคม 2559 เรื่อง

หลักเกณฑ์การเบิกจ่ายเงินค่าจ้างเหมาบริการขององค์กรปกครองส่วนท้องถิ่น

2.ระเบียบกระทรวงมหาดไทยว่าด้วยการเบิกจ่ายค่าใช้จ่ายในการจัดงาน การจัดการแข่งขันกีฬาและการส่งนักกีฬาเข้าร่วมการแข่งขันกีฬาขององค์กรปกครองส่วนท้องถิ่น พ.ศ. 2559

-แผนพัฒนาท้องถิ่น ( พ.ศ. 2561-2565)

หน้าที่ 170ลำดับที่ 9

โครงการส่งเสริมพัฒนาการบริหารจัดการศูนย์พัฒนาเด็กเล็ก จำนวน 20,000 บาท

-เพื่อจ่ายเป็นค่าใช้จ่ายในการดำเนินโครงการส่งเสริมพัฒนาการบริหารจัดการศูนย์พัฒนาเด็กเล็ก เพื่อให้เด็กได้แลกเปลี่ยนความรู้ระหว่างกลุ่มเพื่อ ครูผู้ดูแลเด็กและผู้ปกครอง ฯลฯ โดยมีค่าใช้จ่ายประกอบด้วย การตกแต่งสถานที่พิธีเปิด-ปิด คำวัสดุ-อุปกรณ์ เครื่องเขียนในการทำกิจกรรม ค่าป้ายโครงการ ฯลฯ

- เป็นไปตามหนังสือสั่งการ ดังนี้

1. หนังสือกระทรวงมหาดไทย ที่ มท 0808.2/ว7120 ลงวันที่ 9 ธันวาคม 2559 เรื่อง

หลักเกณฑ์การเบิกจ่ายเงินค่าจ้างเหมาบริการขององค์กรปกครองส่วนท้องถิ่น

2.ระเบียบกระทรวงมหาดไทยว่าด้วยการเบิกจ่ายค่าใช้จ่ายในการจัดงาน การจัดการแข่งขันกีฬาและ

นายชาติ นามบุตร



(นายชาติ นามบุตร)

ปลัดเทศบาลตำบลอ่างศิลา

นายศิริศุภต์ สารทอง

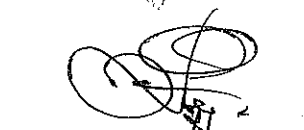

(นายศิริศุภต์ สารทอง)

ประธานสภาเทศบาลตำบลอ่างศิลา



-แผนพัฒนาท้องถิ่น (พ.ศ. 2561- 2565)

หน้าที่ 171 ลำดับที่ 13

-เพื่อจ่ายเป็นเงินอุดหนุนสำหรับสนับสนุนอาหาร  
กลางวัน

1. โรงเรียนสังกัดสำนักงานคณะกรรมการการศึกษา  
ขั้นพื้นฐาน (สพฐ.)

- โรงเรียนบ้านอ่างหิน (เพ็ชรพิทยาคาร)

เป็นเงิน 2,100,000 บาท

- อัตราคนละ 20 บาทต่อคน จำนวน 200 วัน

- เป็นไปตามหนังสือสั่งการ ดังนี้

1. หนังสือกระทรวงมหาดไทย ด่วนที่สุด ที่ มท  
0816.2/ว 4110 ลงวันที่ 14 กรกฎาคม 2563  
เรื่อง ชักซ้อมแนวทางการจัดทำงบประมาณรายจ่าย  
รองรับเงินอุดหนุนทั่วไปด้านการศึกษาขององค์กร  
ปกครองส่วนท้องถิ่น ประจำปีงบประมาณ พ.ศ.  
2564 (เฉพาะเทศบาลและองค์การบริหารส่วน  
ตำบล)

-แผนพัฒนาส่วนท้องถิ่น (พ.ศ. 2561- 2565)

หน้าที่ 172 ลำดับที่ 16

2. ศูนย์พัฒนาเด็กเล็ก (ศพด.) ที่อปท.จัดตั้งขึ้นเอง

- ศูนย์พัฒนาเด็กเล็กเทศบาลตำบลอ่างศิลา

เป็นเงิน 416,500 บาท

- อัตรามื้อละ 20 บาทต่อคน

จำนวน 245 วัน

- เป็นไปตามหนังสือสั่งการ ดังนี้

1. หนังสือกระทรวงมหาดไทย ด่วน  
ที่สุด ที่ มท 0816.2 / ว 4110 ลงวันที่  
14 กรกฎาคม 2563 เรื่อง ชักซ้อมแนวทางการ  
จัดทำงบประมาณรายจ่ายรองรับเงินอุดหนุนทั่วไป  
ด้านการศึกษาขององค์กรปกครองส่วนท้องถิ่น  
ประจำปีงบประมาณ พ.ศ.2564 (เฉพาะเทศบาล  
และองค์การบริหารส่วนตำบล)

-แผนพัฒนาส่วนท้องถิ่น (พ.ศ.2561-2565)

หน้าที่ 168 ลำดับที่ 3

บ้านเรารุกข์

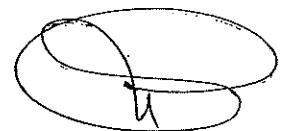

(นายชาลี นามนุช)

ปลัดเทศบาลตำบลอ่างศิลา

บ้านเรารุกข์



(นายศิริคุปต์ สารทอง)

ประธานสภาเทศบาลตำบลอ่างศิลา

ค่าวัสดุ	รวม	1,168,882 บาท
ค่าอาหารเสริม (นม)	จำนวน	1,168,882 บาท

-เพื่อจ่ายเป็นเงินอุดหนุนสำหรับสนับสนุนอาหารเสริม (นม)

จัดสรรสำหรับเด็กปฐมวัยใน ศพด.,เด็กอนุบาล และเด็ก ป.1-ป.6

ประกอบด้วย

1. โรงเรียนสังกัดสำนักงานคณะกรรมการการศึกษาขั้นพื้นฐาน (สพฐ.)

- โรงเรียนบ้านอ่างหิน (เพียรพิทยาคาร)

จำนวน 260 วัน

รวมเป็นเงินจำนวน 1,006,005.- บาท

2. ศูนย์พัฒนาเด็กเล็ก (ศพด.) ที่อปท.จัดตั้งขึ้นเอง และรับถ่ายโอนภารกิจ

- ศูนย์พัฒนาเด็กเล็กเทศบาลตำบลอ่างศิลา

จำนวน 260 วัน

รวมเป็นเงินจำนวน 162,877.- บาท

- เป็นไปตามหนังสือสั่งการ ดังนี้

1. หนังสือกระทรวงมหาดไทย ด่วนที่สุด ที่ มท 0816.2 / ว 4110 ลงวันที่ 14 กรกฎาคม 2563 เรื่อง ชักซ้อมแนวทางการจัดหางบประมาณรายจ่าย รองรับเงินอุดหนุนทั่วไปด้านการศึกษาขององค์กรปกครองส่วนท้องถิ่น ประจำปีงบประมาณ พ.ศ. 2564 (เฉพาะเทศบาลและองค์การบริหารส่วนตำบล)

-แผนพัฒนาท้องถิ่น (พ.ศ.2561-2565)

หน้าที่ 167 ลำดับที่ 2

นายสุวิทย์ งามบุญเรือง

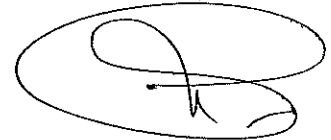

(นายชาติ นามบุตร)

เขตเทศบาลตำบลอ่างศิลา

นายศิริคุปต์ สารทอง



(นายศิริคุปต์ สารทอง)

ประธานสภาเทศบาลตำบลอ่างศิลา



แผนงานสาธารณสุข

งานบริหารทั่วไปเกี่ยวกับสาธารณสุข	รวม	1,767,720 บาท
งบบุคลากร	รวม	1,314,720 บาท
เงินเดือน (ฝ่ายประจำ)	รวม	1,314,720 บาท
เงินเดือนพนักงาน	จำนวน	1,039,800 บาท

เพื่อจ่ายเป็นเงินเดือนพนักงานเทศบาล และจ่ายเป็นเงินปรับปรุงเงินเดือนประจำปี จำนวน 3 อัตรา ได้แก่

1. ผู้อำนวยการกองสาธารณสุข
2. นักวิชาการสุขาภิบาล
3. เจ้าพนักงานธุรการ

- เป็นไปตามพระราชบัญญัติ พระราชกฤษฎีกา ประกาศ และหนังสือสั่งการ ดังนี้

1) พระราชบัญญัติระเบียบบริหารงานบุคคลส่วนท้องถิ่น พ.ศ. 2542

2) พระราชกฤษฎีกาการจ่ายเงินเดือน เงินปี บำเหน็จ บำนาญและเงินอื่นในลักษณะเดียวกัน พ.ศ. 2535

3) ประกาศคณะกรรมการมาตรฐานการบริหารงานบุคคลส่วนท้องถิ่น เรื่อง กำหนดมาตรฐานกลางการบริหารงานบุคคลส่วนท้องถิ่น (ฉบับที่ 11) ลงวันที่ 6 มิถุนายน 2560

4) หนังสือสำนักงาน ก.จ., ก.ท. และ ก.อบต. ด่วนที่สุด ที่ มท 0809.3/ว 2683 ลงวันที่ 15 ธันวาคม 2558 เรื่อง ประกาศ ก.จ., ก.ท. และ ก.อบต. เรื่อง มาตรฐานทั่วไปเกี่ยวกับอัตราเงินเดือนและวิธีการจ่ายเงินเดือนและประโยชน์ตอบแทนอื่น (ฉบับที่ 4) และประกาศ ก.จ., ก.ท. และ ก.อบต. เรื่องมาตรฐานทั่วไปเกี่ยวกับอัตราค่าจ้างและการให้ลูกจ้างขององค์กรปกครองส่วนท้องถิ่นได้รับค่าจ้าง (ฉบับที่ 4)

5) หนังสือสำนักงาน ก.จ., ก.ท. และ ก.อบต. ด่วนที่สุด ที่ มท 0809.3/ว13 ลงวันที่ 3 กรกฎาคม 2561 ประกาศ ก.จ. ก.ท. และ ก.อบต. เรื่อง มาตรฐานทั่วไปเกี่ยวกับการกำหนดหลักเกณฑ์การเลื่อนขั้นเงินเดือนข้าราชการและพนักงานส่วน

นายชาติ นามบุตร



(นายชาติ นามบุตร)  
ปลัดเทศบาลตำบลอ่างศิลา

นายศิริคุปต์ สารทอง



(นายศิริคุปต์ สารทอง)

ประธานสภาเทศบาลตำบลอ่างศิลา

ท้องถิ่น (ฉบับที่ 2) พ.ศ. 2561

เงินประจำตำแหน่ง

จำนวน

42,000 บาท

เพื่อจ่ายเป็นเงินประจำตำแหน่ง ของพนักงานเทศบาล  
ที่ควรได้รับตามที่ระเบียบกำหนด จำนวน 1 อัตรา  
ได้แก่

1. ผู้อำนวยการกองสาธารณสุข

- เป็นไปตามพระราชบัญญัติ พระราชกฤษฎีกา  
ประกาศ และหนังสือสั่งการ ดังนี้

1) พระราชบัญญัติระเบียบข้าราชการพลเรือน  
พ.ศ. 2551

2) พระราชบัญญัติระเบียบบริหารงานบุคคลส่วน  
ท้องถิ่น พ.ศ. 2542

3) พระราชบัญญัติเงินเดือนและเงินประจำ  
ตำแหน่ง พ.ศ. 2538 และที่แก้ไขถึง (ฉบับที่ 3) พ.ศ.  
2544

4) พระราชกฤษฎีกาการจ่ายเงินเดือน เงินปี  
บำเหน็จ บำนาญและเงินอื่นในลักษณะเดียวกัน  
พ.ศ. 2535

5) ระเบียบกระทรวงการคลังว่าด้วยการเบิกจ่ายเงิน  
ค่าตอบแทนนอกเหนือจากเงินเดือนข้าราชการและ  
ลูกจ้างประจำส่วนราชการ (ฉบับที่ 4) พ.ศ. 2553  
ประกาศลงวันที่ 3 ธันวาคม 2553

6) ประกาศคณะกรรมการมาตรฐานการบริหารงาน  
บุคคลส่วนท้องถิ่น เรื่อง กำหนดมาตรฐานกลางการ  
บริหารบุคคลท้องถิ่น (ฉบับที่ 2)

อำนาจถูกต้อง



(นายชาติ นามนุช)

ปลัดเทศบาลตำบลอ่างศิลา

อำนาจถูกต้อง



(นายศิริคุปต์ สารทอง)

ประธานสภาเทศบาลตำบลอ่างศิลา

ค่าจ้างลูกจ้างประจำ

จำนวน

232,920 บาท

เพื่อจ่ายเป็นค่าจ้างลูกจ้างประจำ และจ่ายเป็นเงิน  
ปรับปรุงค่าจ้างประจำปี จำนวน 1 อัตรา

## 1. พนักงานขับรถ

- เป็นไปตามพระราชบัญญัติ พระราชกฤษฎีกา  
ประกาศ และหนังสือสั่งการ ดังนี้

1) พระราชบัญญัติระเบียบบริหารงานบุคคลส่วน  
ท้องถิ่น พ.ศ. 2542

2) พระราชกฤษฎีกาการจ่ายเงินเดือน เงินปี  
บำเหน็จ บำนาญและเงินอื่นในลักษณะเดียวกัน  
พ.ศ. 2535

3) ประกาศคณะกรรมการมาตรฐานการบริหารงาน  
บุคคลส่วนท้องถิ่น เรื่อง กำหนดมาตรฐานกลางการ  
บริหารงานบุคคลส่วนท้องถิ่น (ฉบับที่ 11) ลงวันที่  
6 มิถุนายน 2560

4) หนังสือสำนักงาน ก.จ., ก.ท. และ ก.อบต.  
ด่วนที่สุด ที่ มท 0809.3/ว 2683 ลงวันที่  
15 ธันวาคม 2558 เรื่อง ประกาศ ก.จ., ก.ท. และ  
ก.อบต. เรื่อง มาตรฐานทั่วไปเกี่ยวกับอัตราเงินเดือน  
และวิธีการจ่ายเงินเดือนและประโยชน์ตอบแทนอื่น  
(ฉบับที่ 4) และประกาศ ก.จ., ก.ท. และ ก.อบต. เรื่อง  
มาตรฐานทั่วไปเกี่ยวกับอัตราค่าจ้างและการให้ลูกจ้าง  
ขององค์กรปกครองส่วนท้องถิ่นได้รับค่าจ้าง (ฉบับที่ 4)

5) หนังสือสำนักงาน ก.จ., ก.ท. และ ก.อบต.  
ด่วนที่สุด ที่ มท 0809.3/ว13 ลงวันที่ 3 กรกฎาคม  
2561 ประกาศ ก.จ. ก.ท. และ ก.อบต. เรื่อง มาตรฐาน  
ทั่วไปเกี่ยวกับการกำหนดหลักเกณฑ์การเลื่อนขั้น

ผู้อำนวยการ



(นายชาติ นามบุตร)

ปลัดเทศบาลตำบลอ่างศิลา

ผู้อำนวยการ



(นายศิริคุปต์ สารทอง)

ประธานสภาเทศบาลตำบลอ่างศิลา

งบดำเนินงาน	รวม	453,000 บาท
ค่าตอบแทน	รวม	58,000 บาท
ค่าเช่าบ้าน	จำนวน	48,000 บาท

เพื่อจ่ายเป็นค่าเช่าบ้านให้กับพนักงานเทศบาลซึ่งมีสิทธิได้รับตามระเบียบของทางราชการ ตามหนังสือสั่งการ ดังนี้

- 1) ระเบียบกระทรวงมหาดไทย ว่าด้วยค่าเช่าบ้านของข้าราชการส่วนท้องถิ่น พ.ศ.2548
- 2) ระเบียบกระทรวงมหาดไทย ว่าด้วยค่าเช่าบ้านของข้าราชการส่วนท้องถิ่น (ฉบับที่ 2) พ.ศ.2551
- 3) ระเบียบกระทรวงมหาดไทย ว่าด้วยค่าเช่าบ้านของข้าราชการส่วนท้องถิ่น (ฉบับที่ 4) พ.ศ.2562

เงินช่วยเหลือการศึกษาบุตร	จำนวน	10,000 บาท
---------------------------	-------	------------

เพื่อจ่ายเป็นเงินช่วยเหลือการศึกษาบุตรให้กับพนักงานเทศบาล ลูกจ้างประจำ ซึ่งมีสิทธิเบิกได้ตามระเบียบของทางราชการ ตามหนังสือสั่งการ ดังนี้

- 1) ระเบียบกระทรวงมหาดไทย ว่าด้วยเงินสวัสดิการเกี่ยวกับการศึกษาบุตรของพนักงานส่วนท้องถิ่น พ.ศ. 2541
- 2) ระเบียบกระทรวงมหาดไทย ว่าด้วยเงินสวัสดิการเกี่ยวกับการศึกษาบุตรของพนักงานส่วนท้องถิ่น (ฉบับที่ 3) พ.ศ.2549
- 3) หนังสือกรมบัญชีกลาง ด่วนที่สุด ที่ กค. 0422.3/ว257 ลงวันที่ 28 มิถุนายน 2559 เรื่อง ประเภทและอัตราเงินบำรุงการศึกษาและค่าเล่าเรียน
- 4) พระราชกฤษฎีกา เงินสวัสดิการเกี่ยวกับการศึกษาของบุตร พ.ศ.2562 ลงวันที่ 12 มิถุนายน 2562

อำนาจเขตเมือง  

(นายชาติ นามนุช)

ปลัดเทศบาลตำบลอ่างศิลา

อำนาจเขตเมือง  

(นายศิริคุปต์ สารทอง)

ประธานสภาเทศบาลตำบลอ่างศิลา

ค่าใช้จ่าย	รวม	295,000 บาท
รายจ่ายเพื่อให้ได้มาซึ่งบริการ		
จ้างเหมาบริการสำรวจจำนวนสุนัข/แมว	จำนวน	20,000 บาท

- เพื่อจ่ายเป็นค่าสำรวจข้อมูลจำนวนขึ้นทะเบียนสัตว์  
ตามโครงการสัตว์ปลอดโรคคนปลอดภัย จากโรคพิษ  
สุนัขบ้า ตามปณิธานศาสตราจารย์ ดร.สมเด็จพระเจ้า  
ลูกเธอ เจ้าฟ้าจุฬาภรณ

- เป็นไปตามหนังสือสั่งการ ดังนี้

1. รายการเงินอุดหนุนทั่วไปประจำปีงบประมาณ  
รายจ่าย พ.ศ. 2562

2. หนังสือกระทรวงมหาดไทย ด่วนที่สุด ที่ มท  
0810.5/ว0120 ลงวันที่ 12 มกราคม 2560

3. หนังสือกรมส่งเสริมการปกครองท้องถิ่น  
ด่วนที่สุด ที่ มท 0810.6/ว684 ลงวันที่

21 กุมภาพันธ์ 2562

รายจ่ายเพื่อให้ได้มาซึ่งบริการ	จำนวน	115,000 บาท
--------------------------------	-------	-------------

- เพื่อจ่ายเป็นค่าจ้างเหมาบริการทำความสะอาด  
อาคารสถานที่ราชการ จำนวน 1 ตำแหน่ง  
จำนวน 12 เดือน

- เพื่อจ่ายเป็นค่าเจ้าหน้าที่ธุรการและบันทึก  
ข้อมูล จำนวน 1 ตำแหน่ง จำนวน 12 เดือน

- เป็นไปตามหนังสือสั่งการ ดังนี้

1. หนังสือกระทรวงมหาดไทย ที่ มท  
0808.2/ว 7120 ลงวันที่ 9 ธันวาคม 2559

เรื่อง หลักเกณฑ์การเบิกจ่ายเงินค่าจ้างเหมาบริการ  
ขององค์กรปกครองส่วนท้องถิ่น

อำนาจหน้าที่



(นายชาติ นามนุช)

ปลัดเทศบาลตำบลอ่างศิลา

อำนาจหน้าที่

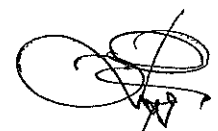

(นายศิริคุปต์ สารทอง)

ประธานสภาเทศบาลตำบลอ่างศิลา

รายจ่ายเกี่ยวเนื่องกับการปฏิบัติราชการที่ไม่เข้าลักษณะ  
รายจ่ายหมวดอื่นๆ

ค่าใช้จ่ายในการเดินทางไปราชการ

จำนวน

40,000 บาท

เพื่อจ่ายเป็นค่าใช้จ่ายในการเดินทางไปราชการใน  
ราชอาณาจักรและนอกราชอาณาจักร เช่น ค่าเบี้ย  
เลี้ยงเดินทาง ค่าพาหนะ ค่าเช่าที่พัก ค่าบริการ  
จอดรถ ณ ท่าอากาศยาน ค่าผ่านทางด่วนพิเศษ  
ค่าธรรมเนียมในการใช้สนามบิน ค่าลงทะเบียน  
ต่างๆ ที่จำเป็นในการเดินทางไปราชการ ของ  
พนักงานเทศบาลที่เดินทางไปประชุม อบรม  
สัมมนา ดูงาน หรือไปติดต่อราชการ ของพนักงาน  
เทศบาล ลูกจ้างประจำ พนักงานจ้าง ฯลฯ  
ตามระเบียบ ดังนี้

1) ระเบียบกระทรวงมหาดไทย ว่าด้วยค่าใช้จ่ายใน  
การเดินทางไปราชการของเจ้าหน้าที่ท้องถิ่น  
พ.ศ. 2555

2) พระราชกฤษฎีกาค่าใช้จ่ายในการเดินทางไป  
ราชการ พ.ศ.2526 และที่แก้ไขเพิ่มเติม ฉบับที่ (2)  
พ.ศ.2527, ฉบับที่ (3) พ.ศ.2528, ฉบับที่ (4)  
พ.ศ.2529, ฉบับที่ (5) พ.ศ.2534, ฉบับที่ (6)  
พ.ศ.2541, ฉบับที่ (7) พ.ศ.2548, ฉบับที่ (8)  
พ.ศ.2553

3) หนังสือกระทรวงการคลังที่ กค0502/ว42  
ลงวันที่ 26 กรกฎาคม 2550 เรื่องหลักเกณฑ์การ  
เบิกค่าพาหนะรับจ้างข้ามเขตจังหวัด เงินชดเชย  
และค่าใช้จ่ายอื่นที่จำเป็นต้องจ่ายเนื่องในการเดินทาง  
ไปราชการ

4) ระเบียบกระทรวงการคลังว่าด้วยค่าใช้จ่ายใน  
การเดินทางไปราชการ พ.ศ.2550 และ (ฉบับที่ 2)  
พ.ศ.2554

5) หนังสือกระทรวงการคลัง ส่วนที่ 31 ที่ กค  
0406.4/ว5 ลงวันที่ 31 มกราคม 2554

6) ระเบียบกระทรวงมหาดไทย ว่าด้วยค่าใช้จ่ายใน  
การเดินทางไปราชการของเจ้าหน้าที่ท้องถิ่น (ฉบับ  
ที่ 2) พ.ศ. 2559

อำนาจหน้าที่

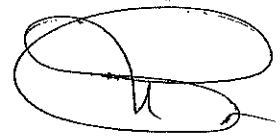

(นายชาติ นามบุตร)

ปลัดเทศบาลตำบลอ่างศิลา

อำนาจหน้าที่

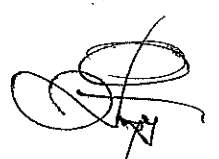

(นายศิริคุปต์ สารทอง)

ประธานสภาเทศบาลตำบลอ่างศิลา

7) ระเบียบกระทรวงมหาดไทย ว่าด้วยค่าใช้จ่ายในการเดินทางไปราชการของเจ้าหน้าที่ท้องถิ่น (ฉบับที่ 3) พ.ศ. 2559

โครงการ "ประเทศไทยไร้ขยะ" ตามแนวทางประชารัฐ จำนวน 10,000 บาท

- เพื่อจ่ายเป็นค่าใช้จ่ายในการรณรงค์และอบรมทำความสะอาด โดยมีค่าใช้จ่ายประกอบด้วยค่าวัสดุ - อุปกรณ์ ค่าอาหารว่างและเครื่องดื่ม ค่าอาหาร ค่าป้ายโครงการ ฯลฯ
- เป็นไปตามหนังสือสั่งการและพระราชบัญญัติ ดังนี้
  1. หนังสือกรมส่งเสริมการปกครองท้องถิ่น ด่วนมาก ที่ มท. 0810.5/ ว 0263 ลงวันที่ 16 มกราคม 2561
  2. พระราชบัญญัติรักษาความสะอาดและความเป็นระเบียบเรียบร้อยของบ้านเมือง (ฉบับที่ 2) พ.ศ. 2560
  3. หนังสือกรมส่งเสริมการปกครองท้องถิ่น ด่วนที่สุด ที่ มท.0819.3/1570 ลงวันที่ 17 เมษายน 2562
  4. หนังสือกรมส่งเสริมการปกครองท้องถิ่น ด่วนที่สุด ที่ มท.0810.5/ ว629 ลงวันที่ 7 มีนาคม 2561
  5. หนังสือกรมส่งเสริมการปกครองท้องถิ่น ด่วนที่สุด ที่ มท.0819.3/ ว1320 ลงวันที่ 30 เมษายน 2563
- แผนพัฒนาท้องถิ่น (พ.ศ.2561- 2565) หน้าที่ 127 ลำดับที่ 3

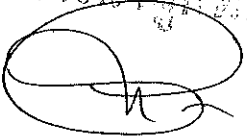
ชำนาญการพิเศษ  
  
 (นายทาลี นามบุตร)  
 ปลัดเทศบาลตำบลอ่างศิลา

ชำนาญการพิเศษ  
  
 (นายศิริคุปต์ สารทอง)  
 ประธานสภาเทศบาลตำบลอ่างศิลา

โครงการตรวจอาหารปลอดภัย

จำนวน

10,000 บาท

-เพื่อจ่ายเป็นค่าใช้จ่ายในการดำเนินโครงการตรวจ  
อาหารปลอดภัย โดยมีค่าใช้จ่ายประกอบด้วยค่าวัสดุ -  
อุปกรณ์ ฯลฯ

- เป็นไปตามพระราชบัญญัติและหนังสือสั่งการ ดังนี้

1. พระราชบัญญัติรักษาความสะอาดและความเป็น  
ระเบียบเรียบร้อยของบ้านเมือง (ฉบับที่ 2 )

พ.ศ.2560

2. หนังสือกรมส่งเสริมการปกครองท้องถิ่นด่วน  
ที่สุด ที่ มท.0819.3/ 1570 ลงวันที่

17 เมษายน 2562

3. หนังสือกรมส่งเสริมการปกครองท้องถิ่น  
ด่วนที่สุด ที่ มท.0810.5/ 629 ลงวันที่

7 มีนาคม 2561

4. หนังสือกรมส่งเสริมการปกครองท้องถิ่น  
ด่วนที่สุด ที่ มท.0819.3/ 1320 ลงวันที่

30 เมษายน 2563

-แผนพัฒนาท้องถิ่น (พ.ศ.2561-2565 )

หน้าที่ 132 ลำดับที่ 2

อำนาจหน้าที่

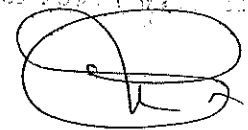

(นายชาติ นามบุตร)

ปลัดเทศบาลตำบลอ่างศิลา

อำนาจหน้าที่



(นายศิริคุปต์ สารทอง)

ประธานสภาเทศบาลตำบลอ่างศิลา



โครงการปรับปรุงตลาดสดน้ำซื่อ

จำนวน

20,000 บาท

-เพื่อจ่ายเป็นค่าใช้จ่ายในการดำเนินการปรับปรุง/  
ซ่อมแซมตลาดสด โดยมีค่าใช้จ่ายประกอบด้วยค่า  
วัสดุ - อุปกรณ์ ฯลฯ

- เป็นไปตามพระราชบัญญัติและหนังสือสั่งการ ดังนี้

1. พระราชบัญญัติรักษาความสะอาดและความเป็น  
ระเบียบเรียบร้อยของบ้านเมือง ( ฉบับที่ 2 )

พ.ศ. 2560

2. หนังสือกรมส่งเสริมการปกครองท้องถิ่น  
ด่วนที่สุด ที่ มท.0819.3/ 1570 ลงวันที่  
17 เมษายน 2562

3. หนังสือกรมส่งเสริมการปกครองท้องถิ่น  
ด่วนที่สุด ที่ มท.0810.5/ ว4206 ลงวันที่  
25 ธันวาคม 2561

4. หนังสือกรมส่งเสริมการปกครองท้องถิ่น  
ด่วนที่สุด ที่ มท.0810.6/ ว2054 ลงวันที่  
27 พฤษภาคม 2562

5. หนังสือกรมส่งเสริมการปกครองท้องถิ่น  
ด่วนที่สุด ที่ มท.0810.6/ ว860 ลงวันที่  
16 มีนาคม 2563

6. หนังสือกรมส่งเสริมการปกครองท้องถิ่น  
ด่วนที่สุด ที่ มท.0810.6/ ว129 ลงวันที่  
14 มกราคม 2563

- แผนพัฒนาท้องถิ่น (พ.ศ.2561-2565)  
หน้าที่ 136 ลำดับที่ 8

นายชวลิต ช่าง

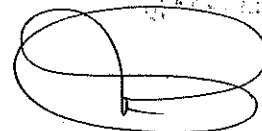

(นายชวลิต ช่าง)

ปลัดเทศบาลตำบลอ่างศิลา

นายศิริคุปต์ สารทอง



(นายศิริคุปต์ สารทอง)

ประธานสภาเทศบาลตำบลอ่างศิลา

โครงการป้องกันและควบคุมโรคไข้เลือดออก

จำนวน

50,000 บาท

- เพื่อจ่ายเป็นค่าใช้จ่ายในการรณรงค์ป้องกันและควบคุมโรคไข้เลือดออก โดยมีค่าใช้จ่ายประกอบด้วย ค่าวัสดุ - อุปกรณ์ ค่าอาหารว่างและเครื่องดื่ม ค่าอาหาร ค่าป้ายโครงการ ฯลฯ
- เป็นไปตามหนังสือสั่งการ/ระเบียบ ดังนี้
  1. ระเบียบกระทรวงมหาดไทยว่าด้วยค่าใช้จ่ายเพื่อช่วยเหลือประชาชนตามอำนาจหน้าที่ขององค์กรปกครองส่วนท้องถิ่น พ.ศ. 2560 และที่แก้ไขเพิ่มเติม (ฉบับที่ 2) พ.ศ.2561
  2. หนังสือกระทรวงมหาดไทย ด่วนที่สุด ที่ มท 0808.2/ว 2120 ลงวันที่ 9 เมษายน 2563
  3. หนังสือกระทรวงมหาดไทย ด่วนที่สุด ที่ มท 0808.2/ ว 2787 ลงวันที่ 15 พฤษภาคม 2563
  4. หนังสือกรมส่งเสริมการปกครองท้องถิ่น ด่วนที่สุด ที่ มท 0819.3 /ว 1375 ลงวันที่ 8 พฤษภาคม 2563
  5. หนังสือกรมส่งเสริมการปกครองท้องถิ่น ด่วนที่สุด ที่ มท 0808.2 /ว 1433 ลงวันที่ 14 พฤษภาคม 2563
- แผนพัฒนาท้องถิ่น (พ.ศ. 2561-พ.ศ. 2565) หน้าที่ 133 ลำดับที่ 3

นายชชาติ นามบุตร

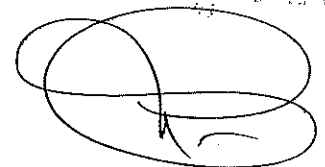

(นายชชาติ นามบุตร)

ปลัดเทศบาลตำบลอ่างศิลา

นายศิริคุปต์ สารทอง



(นายศิริคุปต์ สารทอง)

ประธานสภาเทศบาลตำบลอ่างศิลา

โครงการรณรงค์รักษาความสะอาดชุมชน

จำนวน

10,000 บาท

เพื่อจ่ายเป็นค่าใช้จ่ายในการรณรงค์รักษาความสะอาดชุมชน โดยมีค่าใช้จ่ายประกอบด้วยค่าวัสดุ-อุปกรณ์ ค่าอาหารว่างและเครื่องดื่ม ค่าอาหาร ค่าป้ายโครงการ ฯลฯ

- เป็นไปตามพระราชบัญญัติ และหนังสือสั่งการ ดังนี้

1) พระราชบัญญัติรักษาความสะอาดและความเป็นระเบียบเรียบร้อยของบ้านเมือง (ฉบับที่ 2)

พ.ศ. 2560

2) หนังสือกรมส่งเสริมการปกครองท้องถิ่น ด่วนที่สุด ที่ มท 0810.5 /ว 4206 ลงวันที่ 25 ธันวาคม 2561

3) หนังสือกรมส่งเสริมการปกครองท้องถิ่น ด่วนที่สุด ที่ มท 0810.6 /ว 2054 ลงวันที่ 27 พฤษภาคม 2562

4) หนังสือกรมส่งเสริมการปกครองท้องถิ่น ด่วนที่สุด ที่ มท 0810.6 /ว 860 ลงวันที่ 16 มีนาคม 2563

5) หนังสือกรมส่งเสริมการปกครองท้องถิ่น ที่ มท 0810.6 /ว 129 ลงวันที่ 14 มกราคม 2563

- แผนพัฒนาท้องถิ่น (พ.ศ. 2561-2565)

หน้าที่ 127 ลำดับที่ 1

นายชวลิต ใจดี  
  
 (นายชวลิต ใจดี)  
 ปลัดเทศบาลตำบลอ่างศิลา

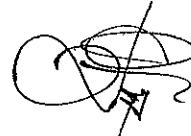
นายศิริคุปต์ สารทอง  
  
 (นายศิริคุปต์ สารทอง)  
 ปลัดเทศบาลตำบลอ่างศิลา

โครงการอบรมเยาวชนยุคใหม่ใส่ใจเอตส์

จำนวน

10,000 บาท

เพื่อจ่ายเป็นค่าใช้จ่ายในการอบรมเยาวชนในการ  
ป้องกันโรคเอดส์โดยมีค่าใช้จ่ายประกอบด้วยค่าวัสดุ -  
อุปกรณ์ ค่าอาหารว่างและเครื่องดื่ม ค่าอาหาร  
ค่าป้ายโครงการ ค่าตอบแทนวิทยากร ฯลฯ  
- เป็นไปตามหนังสือสั่งการ/ระเบียบ ดังนี้

1. ระเบียบกระทรวงมหาดไทยว่าด้วยค่าใช้จ่ายเพื่อ  
ช่วยเหลือประชาชนตามอำนาจหน้าที่ขององค์กร  
ปกครองส่วนท้องถิ่น พ.ศ.2560 และที่แก้ไขเพิ่มเติม  
(ฉบับที่2) พ.ศ.2561
2. ระเบียบกระทรวงมหาดไทยว่าด้วยค่าใช้จ่ายในการ  
ฝึกอบรมและการเข้ารับการฝึกอบรมของเจ้าหน้าที่  
ท้องถิ่น พ.ศ. 2557
3. ระเบียบกระทรวงมหาดไทยว่าด้วยค่าใช้จ่ายในการ  
จัดงาน การแข่งขันกีฬาและการส่งนักกีฬาขององค์กร  
ปกครองส่วนท้องถิ่น พ.ศ. 2559

- แผนพัฒนาท้องถิ่น (พ.ศ. 2561- 2565)  
หน้าที่ 132 ลำดับที่ 1

นายชาติ นามบุตร

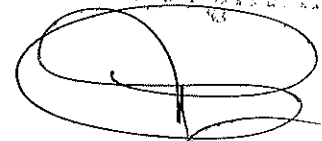

(นายชาติ นามบุตร)

ปลัดเทศบาลตำบลอ่างศิลา

นายศิริคุปต์ สารทอง

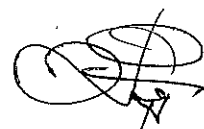

(นายศิริคุปต์ สารทอง)

ประธานสภาเทศบาลตำบลอ่างศิลา

โครงการอำเภอเสะฮาด

จำนวน

10,000 บาท

เพื่อจ่ายเป็นค่าใช้จ่ายในการรณรงค์ทำความสะอาด  
โดยมีค่าใช้จ่ายประกอบด้วยค่าวัสดุ - อุปกรณ์  
ค่าอาหารว่างและเครื่องดื่ม ค่าอาหาร ค่าป้าย  
โครงการ ฯลฯ

- เป็นไปตามพระราชบัญญัติและหนังสือสั่งการ ดังนี้

1) พระราชบัญญัติรักษาความสะอาดและความเป็น  
ระเบียบเรียบร้อยของบ้านเมือง (ฉบับที่ 2)

พ.ศ. 2560

2) หนังสือกรมส่งเสริมการปกครองท้องถิ่น  
ด่วนที่สุด ที่ มท 0810.5 /ว 4206 ลงวันที่  
25 ธันวาคม 2561

3) หนังสือกรมส่งเสริมการปกครองท้องถิ่น  
ด่วนที่สุด ที่ มท 0810.6 /ว 2054 ลงวันที่  
27 พฤษภาคม 2562

4) หนังสือกรมส่งเสริมการปกครองท้องถิ่น  
ด่วนที่สุด ที่ มท 0810.6 /ว 860 ลงวันที่  
16 มีนาคม 2563

5) หนังสือกรมส่งเสริมการปกครองท้องถิ่น  
ที่ มท 0810.6 /ว 129 ลงวันที่ 14 มกราคม 2563

- แผนพัฒนาท้องถิ่น (พ.ศ. 2561-2565)

หน้าที่ 127 ลำดับที่ 2

นายชาติ นามบุตร



(นายชาติ นามบุตร)

ปลัดเทศบาลตำบลอ่างศิลา

นายศิริคุปต์ สารทอง

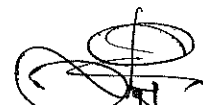

(นายศิริคุปต์ สารทอง)

ประธานสภาเทศบาลตำบลอ่างศิลา

ค่าวัสดุ	รวม	100,000 บาท
วัสดุวิทยาศาสตร์หรือการแพทย์	จำนวน	100,000 บาท

- เพื่อจ่ายเป็นค่าจัดหาวัสดุวิทยาศาสตร์หรือการแพทย์ ให้ได้มาซึ่งสิ่งของโดยสภาพมีลักษณะเมื่อใช้ย่อมสิ้นเปลือง หมดไป แปรสภาพ หรือไม่คงสภาพเดิม และให้หมายถึงความรวมถึงรายจ่าย เช่น ชุดเครื่องมือผ่าตัด ที่วางกรวยแก้ว กระจบองตวง เบ้าหลอม ทูฟัง (Stethoscope) เปลหามคนไข้ ถังเก็บเชื้อเพลิง เครื่องนึ่ง เครื่องมือวิทยาศาสตร์ สำลี และผ้าพันแผล เวชภัณฑ์ แอลกอฮอล์ ฟิล์มเอกซเรย์ เคมีภัณฑ์ ออกซิเจน น้ำยาต่างๆ เลือด สายยาง ลูกยาง หลอดแก้ว ลวดเชื่อมเงิน ถังมือ กระจดาชกรอง จุกต่างๆ สัตว์เลี้ยงเพื่อการทดลองวิทยาศาสตร์หรือการแพทย์ หลอดเอกซเรย์ เป็นต้น ฯลฯ ตามหนังสือสั่งการ ดังนี้

1) หนังสือกรมส่งเสริมปกครองส่วนท้องถิ่น ทั่วนนทก ที่ มท0808.2/มท1134 ลงวันที่ 9 มิถุนายน 2558 เรื่อง การปรับปรุงหลักการ จำแนกประเภทรายจ่ายตามงบประมาณขององค์กรปกครองส่วนท้องถิ่น

2) หนังสือกรมส่งเสริมปกครองส่วนท้องถิ่น ทั่วนนทก ที่ มท0808.2/มท1248 ลงวันที่ 27 มิถุนายน 2558 เรื่อง แนวทางการพิจารณา สิ่งของที่จัดเป็นวัสดุครุภัณฑ์ตามหลักการจำแนก ประเภทรายจ่ายตามงบประมาณ

3) หนังสือกระทรวงมหาดไทย ทั่วนนทก ที่ มท 0808.2/ว3523 ลงวันที่ 20 มิถุนายน 2559 เรื่อง หลักเกณฑ์และอัตราค่าใช้จ่ายประกอบการ พิจารณางบประมาณรายจ่ายประจำปีในลักษณะค่าใช้จ่าย สอย วัสดุ และค่าสาธารณูปโภค

4) หนังสือกรมส่งเสริมการปกครองท้องถิ่น ทั่วนนทก ที่ มท 0808.2/ว 1248 ลงวันที่ 27 มิถุนายน 2559 เรื่อง แนวทางการพิจารณา สิ่งของที่จัดเป็นวัสดุและครุภัณฑ์ตามหลักการจำแนก

นายชาติ นามบุตร

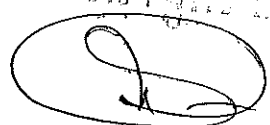

(นายชาติ นามบุตร)  
ปลัดเทศบาลตำบลอ่างศิลา

นายศิริคุปต์ สารทอง

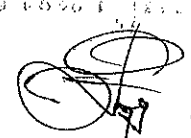

(นายศิริคุปต์ สารทอง)  
ประธานสภาเทศบาลตำบลอ่างศิลา

ประเภทรายจ่ายตามงบประมาณ

- เพื่อดำเนินการจัดซื้อวัคซีนและอุปกรณ์ในการฉีด เพื่อป้องกันและควบคุมโรคพิษสุนัขบ้า ตัวละ 30 บาท ตามโครงการสัตว์ปลอดโรค คนปลอดภัยจากโรคพิษสุนัขบ้า ตามพระปณิธาน ศาสตราจารย์ ดร.สมเด็จพระนางเจ้าฯ พระจุลจอมเกล้าเจ้าอยู่หัว อัครราชกุมารี กรมพระศรีสวางควัฒน วรขัตติยราชนารี

- เพื่อจัดซื้อน้ำยาฉีดพ่นกำจัดยุง ตามโครงการป้องกันและควบคุมโรคไข้เลือดออก

- เป็นไปตามหนังสือสั่งการ ดังนี้

1) หนังสือกระทรวงมหาดไทย ด่วนที่สุด ที่ มท 0808.2/ว3842 ลงวันที่ 30 มิถุนายน 2563 เรื่อง ชักซ้อมแนวทางการจัดหางบประมาณรายจ่าย ประจำปี พ.ศ.2564 ขององค์กรปกครองส่วนท้องถิ่น

นายชาติ นามบุตร

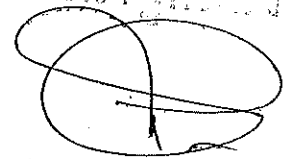

(นายชาติ นามบุตร)

ปลัดเทศบาลตำบลอ่างศิลา

นายศิริคุปต์ สารทอง



(นายศิริคุปต์ สารทอง)

ประธานสภาเทศบาลตำบลอ่างศิลา

งานบริการสาธารณสุขและงานสาธารณสุขอื่น	รวม	330,000	บาท
งบดำเนินงาน	รวม	220,000	บาท
ค่าตอบแทน	รวม	140,000	บาท
ค่าตอบแทนผู้ปฏิบัติราชการอันเป็นประโยชน์แก่องค์กรปกครองส่วนท้องถิ่น	จำนวน	140,000	บาท

เพื่อจ่ายเป็นค่าป่วยการสำหรับนักบริหารท้องถิ่น  
 อาสาสมัครบริหารท้องถิ่นที่มีสิทธิได้รับเงินค่าตอบแทน  
 เพื่อเป็นค่าป่วยการชดเชย การงานหรือเวลาที่เสียไป  
 เพื่อสนับสนุนการปฏิบัติหน้าที่ในการดูแลผู้สูงอายุที่มี  
 ภาวะพึ่งพิง ได้แก่ อาสาสมัครบริหารท้องถิ่นที่มี  
 ภูมิลำเนาอยู่ในองค์กรปกครองส่วนท้องถิ่นแห่งพื้นที่  
 หรือพื้นที่ใกล้เคียง ที่ได้รับคำสั่งช่วยสนับสนุนการ  
 ปฏิบัติหน้าที่ในการดูแลผู้สูงอายุที่มีภาวะพึ่งพิงจาก  
 ผู้บริหารท้องถิ่นแห่งนั้น

- เป็นไปตามหนังสือสั่งการ ดังนี้

1) ระเบียบกระทรวงมหาดไทยว่าด้วยอาสาสมัคร  
 บริบาลท้องถิ่นขององค์กรปกครองส่วน  
 ท้องถิ่น พ.ศ. 2562

2) ระเบียบกระทรวงมหาดไทยว่าด้วยค่าใช้จ่ายใน  
 การฝึกอบรมและการเข้ารับการฝึกอบรมของ  
 เจ้าหน้าที่ท้องถิ่น พ.ศ.2557

3) หนังสือกระทรวงมหาดไทย ที่ มท 0819.2/  
 ว 6290 ลว 18 ตุลาคม 2562

4) หนังสือกระทรวงมหาดไทย ที่ มท 0819.2/ว  
 0803 ลว 6 กุมภาพันธ์ 2563

นายชวลิต นามบุตร

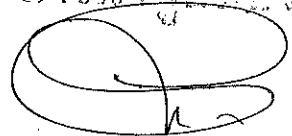

(นายชวลิต นามบุตร)

ปลัดเทศบาลตำบลอ่างศิลา

นายศิริคุปต์ สารทอง



(นายศิริคุปต์ สารทอง)

ประธานสภาเทศบาลตำบลอ่างศิลา



ค่าใช้จ่าย	รวม	80,000 บาท
รายจ่ายเกี่ยวเนื่องกับการปฏิบัติราชการที่ไม่เข้าลักษณะ รายจ่ายหมวดอื่นๆ		
โครงการ อสม.รักสุขภาพประชาชน	จำนวน	10,000 บาท

เพื่อจ่ายเป็นค่าใช้จ่ายในการจัดกิจกรรมโครงการ อสม.  
รักสุขภาพประชาชน โดยมีค่าใช้จ่ายประกอบด้วยค่า  
วัสดุ-อุปกรณ์ ค่าอาหารว่างและเครื่องดื่ม ค่าอาหาร  
ค่าป้ายโครงการ

- เป็นไปตามระเบียบและหนังสือสั่งการ ดังนี้

1. ระเบียบกระทรวงมหาดไทยว่าด้วยค่าใช้จ่ายเพื่อ  
ช่วยเหลือประชาชนตามอำนาจหน้าที่ขององค์กร  
ปกครองส่วนท้องถิ่น พ.ศ. 2560 และที่แก้ไขเพิ่มเติม  
(ฉบับที่2)พ.ศ.2561

2. หนังสือกรมส่งเสริมการปกครองท้องถิ่น ที่ มท  
0810.7 /ว 1687 ลงวันที่ 26 เมษายน 2562

3. หนังสือกระทรวงมหาดไทย ด่วนที่สุด ที่ มท  
0808.2 /ว 1234 ลงวันที่ 7 มีนาคม 2560

4. หนังสือกระทรวงมหาดไทย ด่วนที่สุด ที่ มท  
0810.7 /ว 6768 ลงวันที่ 29 พฤศจิกายน 2560

5. หนังสือกระทรวงมหาดไทย ด่วนที่สุด ที่ มท  
0880.2 /ว 7508 ลงวันที่ 10 ธันวาคม 2561

6. หนังสือกระทรวงมหาดไทย ด่วนที่สุด ที่ มท  
0880.2 /ว 0935 ลงวันที่ 11 กุมภาพันธ์ 2562

7. หนังสือกระทรวงมหาดไทย ด่วนที่สุด ที่ มท  
0808.2 /ว 2715 ลงวันที่ 13 พฤษภาคม 2563

- แผนพัฒนาท้องถิ่น (พ.ศ.2561-2565)

หน้าที่ 133 ลำดับที่ 5

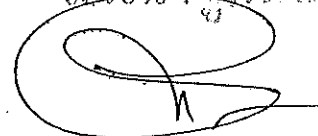
ผู้อำนวยการกอง  

(นายชาติ นามบุตร)

ปลัดเทศบาลตำบลอ่างศิลา

ผู้อำนวยการกอง



(นายศิริคุปต์ สารทอง)

ประธานสภาเทศบาลตำบลอ่างศิลา

โครงการเทศบาลห่วงใยใส่ใจสุขภาพ

จำนวน

10,000 บาท

เพื่อจ่ายเป็นค่าใช้จ่ายในการจัดกิจกรรมโครงการ  
เทศบาลห่วงใยใส่ใจสุขภาพ โดยมีค่าใช้จ่าย  
ประกอบด้วยค่าวัสดุ-อุปกรณ์ ค่าอาหารว่างและ  
เครื่องดื่ม ค่าอาหารค่าป้ายโครงการ

-เป็นไปตามหนังสือสั่งการ/ระเบียบ ดังนี้

1. ระเบียบกระทรวงมหาดไทยว่าด้วยค่าใช้จ่ายเพื่อ  
ช่วยเหลือประชาชนตามอำนาจหน้าที่ขององค์กร  
ปกครองส่วนท้องถิ่น พ.ศ. 2560 และที่แก้ไขเพิ่มเติม  
(ฉบับที่2) พ.ศ.2561

2. หนังสือกรมส่งเสริมการปกครองท้องถิ่น ที่ มท  
0810.7 /ว 1687 ลงวันที่ 26 เมษายน 2562

3. หนังสือกระทรวงมหาดไทย ด่วนที่สุด ที่ มท  
0808.2 /ว 1234 ลงวันที่ 7 มีนาคม 2560

4. หนังสือกระทรวงมหาดไทย ด่วนที่สุด ที่ มท  
0810.7 /ว 6768 ลงวันที่ 29 พฤศจิกายน 2560

5. หนังสือกระทรวงมหาดไทย ด่วนที่สุด ที่ มท  
0880.2 /ว 7508 ลงวันที่ 10 ธันวาคม 2561

6. หนังสือกระทรวงมหาดไทย ด่วนที่สุด ที่ มท  
0880.2 /ว 0935 ลงวันที่ 11 กุมภาพันธ์ 2562

7. หนังสือกระทรวงมหาดไทย ด่วนที่สุด ที่ มท  
0808.2 /ว 2715 ลงวันที่ 13 พฤษภาคม 2563

- แผนพัฒนาท้องถิ่น (พ.ศ.2561-2565)

หน้าที่ 133 ลำดับที่ 4

อำนาจการสั่ง



(นายชาติ นามบุตร)

ปลัดเทศบาลตำบลอ่างศิลา

อำนาจการสั่ง

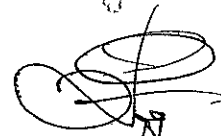

(นายศิริคุปต์ สารทอง)

ประธานสภาเทศบาลตำบลอ่างศิลา

โครงการป้องกันและแก้ไขปัญหาสถานการณ์ฝุ่นละออง  
ขนาดเล็ก PM2.5 จำนวน 10,000 บาท

จัดอบรมเสริมสร้างการรับรู้ให้กับประชาชนถึง  
สถานการณ์ค่าฝุ่นละอองในพื้นที่ และให้คำแนะนำ  
วิธีการปฏิบัติตนให้ถูกต้องในการดูแลรักษาสุขภาพ  
ของตนเอง

ตามระเบียบ และหนังสือสั่งการ ดังนี้

1) ระเบียบกระทรวงมหาดไทยว่าด้วยการเบิกจ่าย  
ค่าใช้จ่ายในการจัดงาน การจัดการแข่งขันกีฬาและ  
การส่งนักกีฬาเข้าร่วมการแข่งขันกีฬาขององค์กร  
ปกครองส่วนท้องถิ่น พ.ศ.2559

2) ระเบียบกระทรวงมหาดไทยว่าด้วยค่าใช้จ่ายใน  
การฝึกอบรมและการเข้ารับการฝึกอบรมของ  
เจ้าหน้าที่ท้องถิ่น พ.ศ.2557 และที่แก้ไขเพิ่มเติม

3) หนังสือกระทรวงมหาดไทย ด่วนที่สุด ที่ มท  
0808.2/ว3842 ลว 30 มิถุนายน 2563

4) หนังสือกระทรวงมหาดไทย ด่วนที่สุด ที่ มท  
0624/ว7552 ลว 13 ธันวาคม 2562

5) หนังสือกระทรวงมหาดไทย ด่วนที่สุด ที่ มท  
0211.5/ว0503 ลว 24 มกราคม 2563

6) หนังสือกระทรวงมหาดไทย ด่วนที่สุด ที่ มท  
0808.2/ว0533 ลว 27 มกราคม 2563

7) หนังสือกระทรวงมหาดไทย ด่วนที่สุด ที่ มท  
0804.5/ว0924 ลว 12 กุมภาพันธ์ 2563

-แผนพัฒนาท้องถิ่น (พ.ศ. 2561-2565)

แก้ไข เปลี่ยนแปลง (ฉบับที่ 2)

พ.ศ.2563 หน้าที่ 11 ลำดับที่ 1

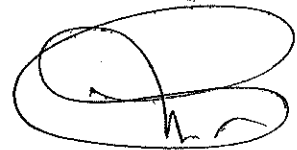
นายชาติ นามบุตร  

(นายชาติ นามบุตร)

ปลัดเทศบาลตำบลอ่างศิลา

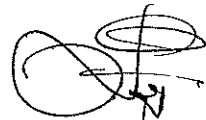
นายศิริกมล ธารทอง  

(นายศิริกมล ธารทอง)

ประธานสภาเทศบาลตำบลอ่างศิลา

โครงการป้องกันและระงับโรคติดต่อ

จำนวน

10,000 บาท

เพื่อป้องกันและระงับโรคติดต่อ เช่น การป้องกันและระงับโรคติดเชื้อโคโรนา 2019 (โควิด-19) และป้องกันการควบคุมโรคมือเท้าปาก เป็นต้น โดยจัดอบรมให้ความรู้แก่ประชาชนในการป้องกันและระงับโรคติดต่อ

ตามระเบียบและหนังสือสั่งการ ดังนี้

1) ระเบียบกระทรวงมหาดไทยว่าด้วยการเบิกจ่ายค่าใช้จ่ายในการจัดงาน การจัดการแข่งขันกีฬาและการส่งนักกีฬาเข้าร่วมการแข่งขันกีฬาขององค์กรปกครองส่วนท้องถิ่น พ.ศ.2559

2) ระเบียบกระทรวงมหาดไทยว่าด้วยค่าใช้จ่ายในการฝึกอบรมและการเข้ารับการฝึกอบรมของเจ้าหน้าที่ท้องถิ่น พ.ศ.2557 และที่แก้ไขเพิ่มเติม

3) หนังสือกระทรวงมหาดไทย ด่วนที่สุด ที่ มท 0808.2/ว3842 ลว 30 มิถุนายน 2563

4) หนังสือกระทรวงมหาดไทย ด่วนที่สุด ที่ มท 0808.2/ว0533 ลว 27 มกราคม 2563

5) หนังสือกระทรวงมหาดไทย ด่วนที่สุด ที่ มท 0808.2/ว2120 ลว 9 เมษายน 2563

6) หนังสือกรมส่งเสริมการปกครองท้องถิ่น ด่วนที่สุด ที่ มท0819.3/ว0375 ลว 8 พฤษภาคม 2563

7) หนังสือกรมส่งเสริมการปกครองท้องถิ่น ด่วนที่สุด ที่ มท0808.2/ว1433 ลว 14 พฤษภาคม 2563

8) หนังสือกระทรวงมหาดไทย ด่วนที่สุด ที่ มท 0808.2/ว2783 ลว 15 พฤษภาคม 2563 -แผนพัฒนาท้องถิ่น (พ.ศ.2561-2565) แก้ไข เปลี่ยนแปลง (ฉบับที่ 2) พ.ศ.2563 หน้าที่ 12 ลำดับที่ 2

วิมลวรรณกิจ



(นายชาติ นามบุตร)

ปลัดเทศบาลตำบลอ่างศิลา

วิมลวรรณกิจ

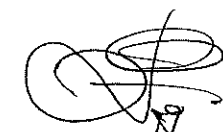

(นายศิริคุปต์ สารทอง)

ปลัดเทศบาลตำบลอ่างศิลา

โครงการส่งเสริมและพัฒนาเกษตรกรระดับตลาดประชารัฐ จำนวน 30,000 บาท

จัดตั้งตลาดประชารัฐท้องถิ่นสุขใจ จำนวน 1 แห่ง  
ส่งเสริมและยกระดับตลาดให้มีมาตรฐาน สะอาด  
และปลอดภัย โดยมีค่าใช้จ่ายประกอบด้วยค่าวัสดุ-  
อุปกรณ์ และค่าป้ายโครงการ  
ตามพระราชบัญญัติ และหนังสือสั่งการ ดังนี้

1) พระราชบัญญัติรักษาความสะอาดและความเป็น  
ระเบียบเรียบร้อยของบ้านเมือง (ฉบับที่ 2) พ.ศ.2560

2) หนังสือกรมส่งเสริมการปกครองท้องถิ่น  
ด่วนที่สุด ที่ มท 0810.5 /ว 629 ลงวันที่  
7 ธันวาคม 2561

3) หนังสือกรมส่งเสริมการปกครองท้องถิ่น  
ด่วนที่สุด ที่ มท 0819.3 /ว 1570 ลงวันที่  
17 เมษายน 2562

4) หนังสือกรมส่งเสริมการปกครองท้องถิ่น  
ด่วนที่สุด ที่ มท 0819.3 /ว 1320 ลงวันที่  
30 เมษายน 2563

-แผนพัฒนาท้องถิ่น (พ.ศ.2561-2565)

แก้ไข เปลี่ยนแปลง (ฉบับที่ 2) พ.ศ.2563

หน้าที่ 12 ลำดับที่ 3

ปลัดเทศบาลตำบลลำปาง

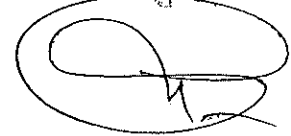

(นายชาติ นามบุตร)

ปลัดเทศบาลตำบลลำปาง

ปลัดเทศบาลตำบลลำปาง

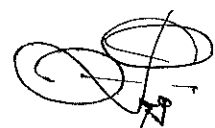

(นายศิริคุปต์ สารทอง)

ปลัดเทศบาลตำบลลำปาง

โครงการสร้างภูมิคุ้มกันและแก้ไขปัญหาค่าใช้จ่ายในการจัดอบรมให้ความรู้ในเรื่องเพศสัมพันธ์และตั้งครรรภ์ไม่พร้อมก่อนวัยอันควรในกลุ่มวัยรุ่น

จำนวน 10,000 บาท

เพื่อจ่ายเป็นค่าใช้จ่ายในการจัดอบรมให้ความรู้ในเรื่องเพศสัมพันธ์และตั้งครรรภ์ไม่พร้อมในกลุ่มวัยรุ่น โดยมีค่าใช้จ่ายประกอบด้วยค่าวัสดุ-อุปกรณ์ ค่าอาหารว่างและเครื่องดื่ม ค่าอาหารค่าป้ายโครงการ ค่าตอบแทนวิทยากร

- เป็นไปตามระเบียบ ดังนี้

1. ระเบียบกระทรวงมหาดไทยว่าด้วยค่าใช้จ่ายเพื่อช่วยเหลือประชาชนตามอำนาจหน้าที่ขององค์กรปกครองส่วนท้องถิ่น พ.ศ. 2560 และที่แก้ไขเพิ่มเติมถึง (ฉบับที่ 2) พ.ศ. 2561
  2. ระเบียบกระทรวงมหาดไทยว่าด้วยค่าใช้จ่ายในการฝึกอบรมและการเข้ารับการฝึกอบรมของเจ้าหน้าที่ท้องถิ่น พ.ศ. 2557
  3. ระเบียบกระทรวงมหาดไทยว่าด้วยการเบิกจ่ายค่าใช้จ่ายในการจัดงาน การจัดการแข่งขันกีฬาและส่งนักกีฬาเข้าร่วมการแข่งขันกีฬาขององค์กรปกครองส่วนท้องถิ่น พ.ศ. 2559
- แผนพัฒนาท้องถิ่น (พ.ศ. 2561-2565)  
หน้าที 134 ลำดับที่ 6

นายชวลิต นามบุตร



(นายชวลิต นามบุตร)  
ปลัดเทศบาลตำบลอ่างศิลา

นายศิริคุปต์ สารทอง



(นายศิริคุปต์/สารทอง)  
ประธานสภาเทศบาลตำบลอ่างศิลา

งบเงินอุดหนุน	รวม	110,000	บาท
เงินอุดหนุน	รวม	110,000	บาท
เงินอุดหนุนเอกชน			
โครงการพระราชดำริด้านสาธารณสุข	จำนวน	100,000	บาท

-เพื่อขับเคลื่อนโครงการพระราชดำริด้านสาธารณสุข  
ในกิจกรรมต่าง ๆ ให้มีความเหมาะสมกับปัญหาและ  
บริบทของพื้นที่

- เป็นไปตามตามหนังสือสั่งการ ดังนี้

1. หนังสือกระทรวงมหาดไทย ด่วนที่สุด ที่ มท  
0808.2/ว3886 ลงวันที่ 28 มิถุนายน 2562 เรื่อง  
ซักซ้อมแนวทางการจัดทำงบประมาณรายจ่าย  
ประจำปี พ.ศ.2563 ขององค์กรปกครองส่วนท้องถิ่น  
- แผนพัฒนาท้องถิ่น ( พ.ศ. 2561-2565.)  
หน้าที่ 138 ลำดับที่ 13

เงินอุดหนุนกิจการที่เป็นสาธารณประโยชน์

โครงการขยายแลกเปลี่ยนการเรียนรู้	จำนวน	10,000	บาท
----------------------------------	-------	--------	-----

เพื่อจ่ายเป็นค่าใช้จ่ายในดำเนินกิจกรรมต่างๆ โดยมี  
ค่าใช้จ่ายประกอบด้วย ค่าวัสดุ - อุปกรณ์ ค่าอาหาร  
ว่างและเครื่องดื่ม ค่าอาหาร ค่าป้ายโครงการ ฯลฯ

- เป็นไปตามตามหนังสือสั่งการ ดังนี้

1. รายการเงินอุดหนุนทั่วไปประจำปีงบประมาณ  
รายจ่าย พ.ศ. 2562  
- แผนพัฒนาท้องถิ่น (พ.ศ. 2561 - 2565)  
หน้าที่ 212 ลำดับที่ 3

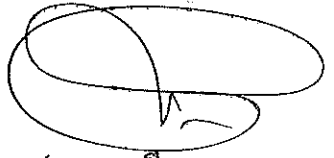
โครงการอุดหนุน  
  
(นายชาติ นามนุช)  
ปลัดเทศบาลตำบลอ่างศิลา

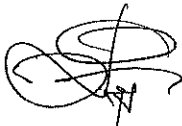
เงินอุดหนุน  
  
(นายศิริคุปต์ สารทอง)  
ปลัดเทศบาลตำบลอ่างศิลา

แผนงานเคหะและชุมชน

งานบริหารทั่วไปเกี่ยวกับเคหะและชุมชน	รวม	3,052,678	บาท
งบบุคลากร	รวม	1,767,360	บาท
เงินเดือน (ฝ่ายประจำ)	รวม	1,767,360	บาท
เงินเดือนพนักงาน	จำนวน	1,194,960	บาท

เพื่อจ่ายเป็นเงินเดือนพนักงานเทศบาล และจ่ายเป็นเงินปรับปรุงเงินเดือนประจำปี จำนวน 5 อัตรา ได้แก่

1. ผู้อำนวยการกองช่าง
2. นายช่างโยธา
3. นายช่างไฟฟ้า
4. เจ้าพนักงานธุรการ

- เป็นไปตามพระราชบัญญัติ พระราชกฤษฎีกา ประกาศ และหนังสือสั่งการ ดังนี้

1) พระราชบัญญัติระเบียบบริหารงานบุคคลส่วนท้องถิ่น พ.ศ. 2542

2) พระราชกฤษฎีกาการจ่ายเงินเดือน เงินปี บำเหน็จ บำนาญและเงินอื่นในลักษณะเดียวกัน พ.ศ. 2535

3) ประกาศคณะกรรมการมาตรฐานการบริหารงานบุคคลส่วนท้องถิ่น เรื่อง กำหนดมาตรฐานกลางการบริหารงานบุคคลส่วนท้องถิ่น (ฉบับที่ 11) ลงวันที่ 6 มิถุนายน 2560

4) หนังสือสำนักงาน ก.จ., ก.ท. และ ก.อบต. ส่วนที่สุต ที่ มท 0809.3/ว 2683 ลงวันที่ 15 ธันวาคม 2558 เรื่อง ประกาศ ก.จ., ก.ท. และ ก.อบต. เรื่อง มาตรฐานทั่วไปเกี่ยวกับอัตราเงินเดือนและวิธีการจ่ายเงินเดือนและประโยชน์ตอบแทนอื่น (ฉบับที่ 4) และประกาศ ก.จ., ก.ท. และ ก.อบต. เรื่องมาตรฐานทั่วไปเกี่ยวกับอัตราค่าจ้างและการให้ลูกจ้างขององค์กรปกครองส่วนท้องถิ่นได้รับค่าจ้าง (ฉบับที่ 4)

5) หนังสือสำนักงาน ก.จ., ก.ท. และ ก.อบต. ส่วนที่สุต ที่ มท 0809.3/ว 13 ลงวันที่ 3 กรกฎาคม 2561 ประกาศ ก.จ. ก.ท. และ ก.อบต. เรื่อง มาตรฐานทั่วไปเกี่ยวกับการกำหนด

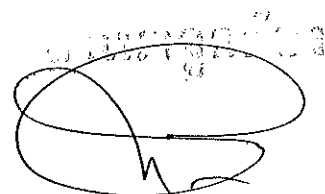

(นางชาติ นามบุตร)

ปลัดเทศบาลตำบลอ่างศิลา

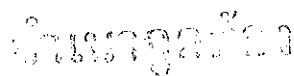

(นายศิริคุปต์ สารทอง)

ประธานสภาเทศบาลตำบลอ่างศิลา



หลักเกณฑ์การเลื่อนชั้นเงินเดือนข้าราชการและ  
พนักงานส่วนท้องถิ่น (ฉบับที่ 2) พ.ศ. 2561

เงินประจำตำแหน่ง จำนวน 42,000 บาท

เพื่อจ่ายเป็นเงินประจำตำแหน่งผู้อำนวยการกองช่าง  
ของพนักงานเทศบาลที่ควรได้รับตามที่ระเบียบ  
กำหนด

- เป็นไปตามพระราชบัญญัติ พระราชกฤษฎีกา  
ประกาศ และหนังสือสั่งการ ดังนี้

- 1) พระราชบัญญัติระเบียบข้าราชการพลเรือน  
พ.ศ. 2551
- 2) พระราชบัญญัติระเบียบบริหารงานบุคคลส่วน  
ท้องถิ่น พ.ศ. 2542
- 3) พระราชบัญญัติเงินเดือนและเงินประจำตำแหน่ง  
พ.ศ. 2538 และที่แก้ไขถึง (ฉบับที่ 3) พ.ศ. 2544
- 4) พระราชกฤษฎีกาการจ่ายเงินเดือน เงินปี  
บำเหน็จ บำนาญและเงินอื่นในลักษณะเดียวกัน  
พ.ศ. 2535
- 5) ระเบียบกระทรวงการคลังว่าด้วยการเบิกจ่ายเงิน  
ค่าตอบแทนนอกเหนือจากเงินเดือนข้าราชการและ  
ลูกจ้างประจำส่วนราชการ (ฉบับที่ 4) พ.ศ. 2553  
ประกาศลงวันที่ 3 ธันวาคม 2553
- 6) ประกาศคณะกรรมการมาตรฐานการบริหารงาน  
บุคคลส่วนท้องถิ่น เรื่อง กำหนดมาตรฐานกลางการ  
บริหารบุคคลท้องถิ่น (ฉบับที่ 2)

นายชวลิต นามบุตร

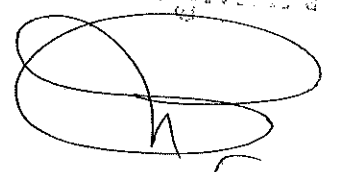

(นายชวลิต นามบุตร)

ปลัดเทศบาลตำบลอ่างศิลา

นายศิริคุปต์ สารทอง

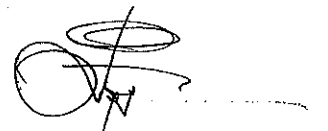

(นายศิริคุปต์ สารทอง)

ประธานสภาเทศบาลตำบลอ่างศิลา

ค่าตอบแทนพนักงานจ้าง

จำนวน

530,400 บาท

เพื่อจ่ายเป็นเงินค่าจ้างพนักงานจ้างตามภารกิจ  
จำนวน 3 อัตรา ได้แก่

1. ผู้ช่วยนายช่างเขียนแบบ
2. ผู้ช่วยนายช่างศิลป์
3. ผู้ช่วยนายช่างไฟฟ้า

- เป็นไปตามพระราชบัญญัติ พระราชกฤษฎีกา  
ประกาศ และหนังสือสั่งการ ดังนี้

1) พระราชบัญญัติระเบียบบริหารงานบุคคลส่วน  
ท้องถิ่น พ.ศ. 2542

2) พระราชกฤษฎีกาการจ่ายเงินเดือน เงินปี  
บำเหน็จ บำนาญและเงินอื่นในลักษณะ  
เดียวกัน พ.ศ. 2535

3) ประกาศคณะกรรมการกลางพนักงานส่วน  
ตำบล เรื่อง มาตรฐานทั่วไปเกี่ยวกับพนักงานจ้าง  
(ฉบับที่ 4) ลงวันที่ 19 สิงหาคม 2558

4) หนังสือสำนักงาน ก.จ., ก.ท. และ ก.อบต.  
ที่ มท 0809.5/ว 36 ลงวันที่ 26 สิงหาคม 2558  
เรื่อง ประกาศ ก.จ., ก.ท. และ ก.อบต. เรื่อง  
มาตรฐานทั่วไปเกี่ยวกับพนักงานจ้าง

นายวิชาญ นามบุตร

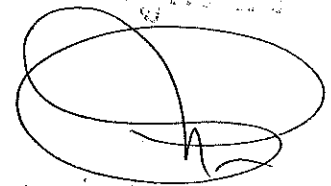

(นายวิชาญ นามบุตร)

ปลัดเทศบาลตำบลอ่างศิลา

นายศิริคุปต์ สารทอง

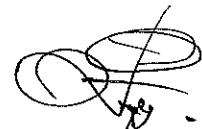

(นายศิริคุปต์ สารทอง)

ประธานสภาเทศบาลตำบลอ่างศิลา

งบดำเนินงาน	รวม	1,116,718 บาท
ค่าตอบแทน	รวม	57,000 บาท
ค่าตอบแทนการปฏิบัติงานนอกเวลาราชการ	จำนวน	5,000 บาท

เพื่อจ่ายเป็นเงินตอบแทนการปฏิบัติงานนอกเวลาราชการให้กับพนักงานเทศบาล ลูกจ้างประจำ พนักงานจ้าง ที่ได้รับอนุมัติให้ปฏิบัติหน้าที่นอกเวลาราชการปกติ หรือ วันหยุดราชการ ตามหนังสือสั่งการ ดังนี้

- 1) หนังสือกระทรวงมหาดไทย ที่ มท0808.4/ว 1562 ลงวันที่ 15 พฤษภาคม 2550 เรื่องการเบิกจ่ายเงินตอบแทนการปฏิบัติงานนอกเวลาราชการขององค์กรปกครองส่วนท้องถิ่น
- 2) ระเบียบกระทรวงมหาดไทย ว่าด้วยการเบิกจ่ายเงินตอบแทนการปฏิบัติงานนอกเวลาราชการขององค์กรปกครองส่วนท้องถิ่น พ.ศ. 2559
- 3) หนังสือกรมส่งเสริมการปกครองท้องถิ่น ด่วนมาก ที่ มท 0808.2/ว 2409 ลงวันที่ 17 พฤศจิกายน 2559 เรื่อง ระเบียบกระทรวงมหาดไทยว่าด้วยการเบิกจ่ายเงินตอบแทนการปฏิบัติงานนอกเวลาราชการขององค์กรปกครองส่วนท้องถิ่น พ.ศ. 2559

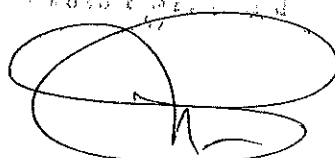

(นายชาติ นามบุตร)

ผู้อำนวยการตำบลอ่าวนิล

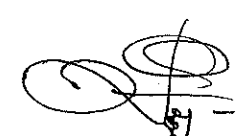

(นายศิริคุปต์ สารทอง)

ประธานสภาเทศบาลตำบลอ่าวนิล

ค่าเช่าบ้าน

จำนวน

42,000 บาท

เพื่อจ่ายเป็นค่าเช่าบ้านให้กับพนักงานเทศบาลซึ่งมีสิทธิได้รับตามระเบียบของทางราชการตามระเบียบและหนังสือสั่งการ ดังนี้

- 1) ระเบียบกระทรวงมหาดไทย ว่าด้วยค่าเช่าบ้านของข้าราชการส่วนท้องถิ่น พ.ศ. 2548
- 2) ระเบียบกระทรวงมหาดไทย ว่าด้วยค่าเช่าบ้านของข้าราชการส่วนท้องถิ่น (ฉบับที่ 2) พ.ศ. 2551
- 3) ระเบียบกระทรวงมหาดไทย ว่าด้วยค่าเช่าบ้านของข้าราชการส่วนท้องถิ่น (ฉบับที่ 3) พ.ศ. 2559
- 4) ระเบียบกระทรวงมหาดไทย ว่าด้วยค่าเช่าบ้านของข้าราชการส่วนท้องถิ่น (ฉบับที่ 4) พ.ศ. 2562

เงินช่วยเหลือการศึกษาบุตร

จำนวน

10,000 บาท

เพื่อจ่ายเป็นเงินช่วยเหลือการศึกษาบุตรให้กับพนักงานเทศบาล ลูกจ้างประจำ ซึ่งมีสิทธิเบิกได้ตามระเบียบของทางราชการตามหนังสือสั่งการนี้

- 1) ระเบียบกระทรวงมหาดไทย ว่าด้วยเงินสวัสดิการเกี่ยวกับการศึกษาบุตรของพนักงานส่วนท้องถิ่น พ.ศ. 2541
- 2) ระเบียบกระทรวงมหาดไทย ว่าด้วยเงินสวัสดิการเกี่ยวกับการศึกษาบุตรของพนักงานส่วนท้องถิ่น (ฉบับที่ 3) พ.ศ. 2549
- 3) หนังสือกรมบัญชีกลาง ส่วนที่ 3 ที่ กค. 0422.3/ว 257 ลงวันที่ 28 มิถุนายน 2559 เรื่อง ประเภทและอัตราเงินบำรุงการศึกษาและค่าเล่าเรียน

นางสาวอุบลรัตน์



(นายชาติ นามบุตร)

ปลัดเทศบาลตำบลอ่างศิลา

นางสาวอุบลรัตน์



(นายศิริคุปต์ สารทอง)

ประธานสภาเทศบาลตำบลอ่างศิลา

ค่าใช้จ่าย	รวม	725,540	บาท
รายจ่ายเพื่อให้ได้มาซึ่งบริการ			
รายจ่ายเพื่อให้ได้มาซึ่งบริการ	จำนวน	535,540	บาท

เพื่อจ่ายเป็นค่าจ้างช่างซ่อมบำรุง ค่าธรรมเนียมและ  
ค่าลงทะเบียนต่าง ๆ ค่าจ้างเหมาบริการ ค่าเขียนแบบ  
แปลนค่าจ้างเหมาดูแลสวนสาธารณะ ค่าดูแลรักษา  
สาธารณูปโภค ค่าซ่อมแซมถนนและซอยต่างๆ ฯลฯ  
จำนวน 5 อัตรา จำนวน 12 เดือน  
เป็นเงิน 480,000.-บาท

เพื่อจ่ายเป็นค่าจ้างเจ้าหน้าที่เปิด-ปิดน้ำประปา  
จำนวน 7 อัตรา เป็นเงิน 45,540.-บาท

ให้ถือปฏิบัติตามหนังสือสั่งการ ดังนี้

1) หนังสือกระทรวงมหาดไทย ที่ มท0313.4/ว  
1452 ลงวันที่ 27 พฤษภาคม 2541 เรื่อง การ  
เบิกจ่ายค่าจ้างเหมาบริการขององค์กรปกครองส่วน  
ท้องถิ่น

2) หนังสือกระทรวงมหาดไทย ที่ มท0808.2/ว  
3523 ลงวันที่ 20 มิถุนายน 2559 เรื่อง  
หลักเกณฑ์และอัตราค่าใช้จ่ายประกอบการพิจารณา  
งบประมาณรายจ่ายประจำปีในลักษณะค่าใช้จ่าย  
วัสดุ และค่าสาธารณูปโภค

3) หนังสือกระทรวงมหาดไทย ที่ มท0808.2/ว  
1536 ลงวันที่ 19 มีนาคม 2561 เรื่อง หลักเกณฑ์  
และอัตราค่าใช้จ่ายประกอบการพิจารณา  
งบประมาณรายจ่ายประจำปีในลักษณะค่าใช้จ่าย วัสดุ และ  
ค่าสาธารณูปโภค

4) หนังสือกระทรวงมหาดไทย ที่ มท0808.2/  
ว7120 ลงวันที่ 9 ธันวาคม 2561 ธันวาคม 2559  
เรื่อง หลักเกณฑ์การเบิกจ่ายค่าจ้างเหมาบริการของ  
องค์กรปกครองส่วนท้องถิ่น

กรณีจ้างแรงงาน ให้ถือปฏิบัติตามกฎหมายดังนี้

1) ประมวลกฎหมายแพ่งและพาณิชย์ บรรพ 3

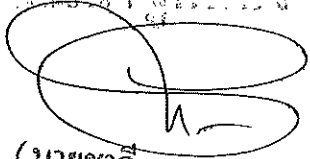
  
(นายชาติ นามบุตร)  
ปลัดเทศบาลตำบลอ่างศิลา



(นายศิริคุปต์ / สารทอง)  
ประธานสภาเทศบาลตำบลอ่างศิลา

ลักษณะ 6 จ้างแรงงาน

2) พระราชบัญญัติแรงงานสัมพันธ์ พ.ศ.2541

เพื่อจ่ายเป็นค่าถ่ายเอกสาร ค่าเย็บหนังสือหรือเข้าปกหนังสือ ค่ากำจัดสิ่งปฏิกูล ค่าเช่าเครื่องถ่ายเอกสาร ค่าป้ายไวเนล ค่าเบี้ยประกัน ค่าธรรมเนียมต่างๆ ค่าจ้างเหมาบริการ ค่าจ้างแรงงาน ฯลฯ เป็นเงิน 10,000.-บาท

ให้ถือปฏิบัติตามหนังสือสั่งการ ดังนี้

1) หนังสือกระทรวงมหาดไทย ที่ มท 0808.2/

ว 7120 ลงวันที่ 1 ธันวาคม 2559 เรื่อง

หลักเกณฑ์การเบิกจ่ายเงินค่าจ้างเหมาบริการขององค์กรปกครองส่วนท้องถิ่น

2) หนังสือกระทรวงมหาดไทย ที่ มท0313.4/ว

1452 ลงวันที่ 27 พฤษภาคม 2541 เรื่อง การ

เบิกจ่ายค่าจ้างเหมาบริการขององค์กรปกครองส่วนท้องถิ่น

กรณีจ้างแรงงาน ให้ถือปฏิบัติตามกฎหมาย ดังนี้

1) ประมวลกฎหมายแพ่งและพาณิชย์ บรรพ 3

ลักษณะ 6 จ้างแรงงาน

2) พระราชบัญญัติแรงงานสัมพันธ์ พ.ศ. 2541

นายชวลิต นามบุตร

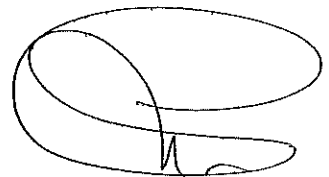

(นายชวลิต นามบุตร)

ปลัดเทศบาลตำบลอ่างศิลา

นายศิริคุปต์ สารทอง



(นายศิริคุปต์ / สารทอง)

ประธานสภาเทศบาลตำบลอ่างศิลา

รายจ่ายเกี่ยวเนื่องกับการปฏิบัติราชการที่ไม่เข้าลักษณะ  
รายจ่ายหมวดอื่นๆ

ค่าใช้จ่ายในการเดินทางไปราชการ

จำนวน

40,000 บาท

เพื่อจ่ายเป็นในการเดินทางไปราชการใน  
ราชอาณาจักรและนอกราชอาณาจักร เช่น ค่าเบี้ย  
เลี้ยงเดินทาง ค่าพาหนะ ค่าเช่าที่พัก ค่าบริการ  
จอดรถ ณ ท่าอากาศยาน ค่าผ่านทางด่วน  
พิเศษ ค่าธรรมเนียมในการใช้สนามบิน  
ค่าลงทะเบียนต่างๆ ที่จำเป็นในการเดินทางไป  
ราชการ ของพนักงานเทศบาลที่เดินทางไป  
ประชุม อบรม สัมมนา ดูงาน หรือไปติดต่อ  
ราชการ ของพนักงานเทศบาล พนักงานจ้าง ฯลฯ  
ตามระเบียบ ดังนี้

1) ระเบียบกระทรวงมหาดไทย ว่าด้วยค่าใช้จ่ายใน  
การเดินทางไปราชการของเจ้าหน้าที่  
ท้องถิ่น พ.ศ. 2555

2) พระราชกฤษฎีกาค่าใช้จ่ายในการเดินทางไป  
ราชการ พ.ศ.2526 และที่แก้ไขเพิ่มเติม ฉบับที่ (2)  
พ.ศ.2527, ฉบับที่ (3) พ.ศ.2528, ฉบับที่ (4)  
พ.ศ.2529, ฉบับที่ (5) พ.ศ.2534, ฉบับที่ (6)  
พ.ศ.2541, ฉบับที่ (7) พ.ศ.2548, ฉบับที่ (8)  
พ.ศ.2553

3) หนังสือกระทรวงการคลังที่ กค0502/ว42  
ลงวันที่ 26 กรกฎาคม 2550 เรื่องหลักเกณฑ์การ  
เบิกค่าพาหนะรับจ้างข้ามเขตจังหวัด เงินชดเชย  
และค่าใช้จ่ายอื่นที่จำเป็นต้องจ่ายเนื่องในการเดินทางไป  
ไปราชการ

4) ระเบียบกระทรวงการคลังว่าด้วยค่าใช้จ่ายใน  
การเดินทางไปราชการ พ.ศ.2550 และ (ฉบับที่2)  
พ.ศ.2554

5) หนังสือกระทรวงการคลัง ส่วนที่ 4 ที่ กค  
0406.4/ว5 ลงวันที่ 31 มกราคม 2554

6) ระเบียบกระทรวงมหาดไทย ว่าด้วยค่าใช้จ่ายใน  
การเดินทางไปราชการของเจ้าหน้าที่ท้องถิ่น (ฉบับ  
ที่ 2) พ.ศ. 2559

นายสุวิทย์ งาม

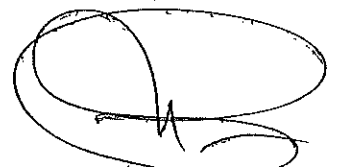

(นายชาติ นามบุตร)

ปลัดเทศบาลตำบลอ่างศิลา

นายสุวิทย์ งาม



(นายศิริคุปต์ สารทอง)

ประธานสภาเทศบาลตำบลอ่างศิลา

7) ระเบียบกระทรวงมหาดไทย ว่าด้วยค่าใช้จ่ายในการเดินทางไปราชการของเจ้าหน้าที่ท้องถิ่น (ฉบับที่ 3) พ.ศ. 2559

ค่าบำรุงรักษาและซ่อมแซม

จำนวน

150,000 บาท

เพื่อจ่ายเป็นค่าซ่อมแซมบำรุงรักษาทรัพย์สินเพื่อให้สามารถใช้งานได้ตามปกติ กรณีเป็นการจ้างเหมาทั้งค่าสิ่งของและค่าแรงงาน ให้จ่ายจากค่าใช้จ่ายส่วนกรณีที่ต้องครบกครงส่วนท้องถิ่นเป็นผู้ดำเนินการซ่อมแซมบำรุงรักษาทรัพย์สินเองให้ปฏิบัติ ดังนี้

- (1) ค่าจ้างเหมาแรงงานของบุคคลภายนอกให้จ่ายจากค่าใช้จ่าย
- (2) ค่าสิ่งของที่ซื้อมาใช้ในการบำรุงรักษาทรัพย์สินให้จ่ายจากค่าวัสดุ

ค่าวัสดุ

รวม

334,178 บาท

วัสดุก่อสร้าง

จำนวน

250,000 บาท

เพื่อจ่ายเป็นค่าวัสดุก่อสร้าง เช่น ปูนซีเมนต์ อิฐ ทราย หิน กระเบื้อง ค้อน ตะปู เลื่อย ฯลฯ เป็นต้น ใช้จ่ายตามวรรคหนึ่ง ให้รวมถึงค่าใช้จ่ายที่ต้องชำระพร้อมกัน เช่น ค่าขนส่ง ค่าภาษี ค่าประกัน ค่าติดตั้งตามหนังสือสั่งการ ดังนี้

- 1) หนังสือกระทรวงมหาดไทย ส่วนที่ ๓๓๓ ที่ มท 0808.2/ว3523 ลงวันที่ 20 มิถุนายน 2559
- 2) หนังสือกรมส่งเสริมการปกครองท้องถิ่น ส่วนที่ ๓๓๓ ที่ มท 0808.2/ว 1248 ลงวันที่ 27 มิถุนายน 2559
- 3) หนังสือกระทรวงมหาดไทย ที่ มท0808.2/ว1536 ลงวันที่ 19 มิถุนายน 2561
- 4) หนังสือกระทรวงมหาดไทย ที่ มท0808.2/ว0444 ลงวันที่ 24 มกราคม 2561

นายสุวิทย์ งามกุล

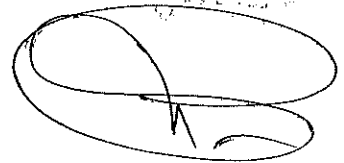

(นายชาติ นามบุตร)

ปลัดเทศบาลตำบลอ่างศิลา

นายศิริคุปต์ สารทอง

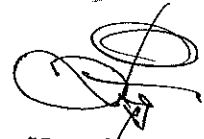

(นายศิริคุปต์ สารทอง)

ประธานสภาเทศบาลตำบลอ่างศิลา



วัสดุยานพาหนะและขนส่ง

จำนวน

54,178 บาท

เพื่อจ่ายเป็นค่าจัดหาวัสดุยานพาหนะและขนส่ง ให้ได้มาซึ่งสิ่งของโดยสภาพมีลักษณะเมื่อใช้ย่อม สิ้นเปลือง หมดไป แปรสภาพ หรือไม่คงสภาพ เดิม และให้หมายถึงความรวมถึงรายจ่ายเพื่อ ซ่อมแซมบำรุงรักษาทรัพย์สินให้สามารถใช้งานได้ ตามปกติ แต่ไม่รวมถึงค่าจัดหาเครื่องยนต์เพื่อใช้ในการซ่อมแซมรถยนต์ เช่น ไขควง ประแจ แม่แรง กุญแจปากตาย กุญแจเลื่อน คีมล๊อค ล๊อค เกียร์ ล๊อคคลัตช์ กระจกโค้งมน ล๊อคพวงมาลัย สัญญาณไฟกระพริบ สัญญาณไฟฉุกเฉิน กรวย จราจร ยางรถยนต์ น้ำมันเบรก น็อตและสกรู สายไมล์ เพลา พัล์มกรองแสง เบาะรถยนต์ เครื่องยนต์ (อะไหล่) ชุดเกียร์รถยนต์ เบรก ครีซ พวงมาลัย สายพานใบพัด หม้อน้ำ หัวเทียน แบตเตอรี่ จานจ่าย ล้อ ถังน้ำมัน ไฟหน้า ไฟเบรก ตลับลูกปืน กระจกมองข้างรถยนต์ กันชน รถยนต์ เข็มขัดนิรภัย ฯลฯ เป็นต้น รายจ่ายตามวรรคหนึ่ง ให้รวมถึงค่าใช้จ่ายที่ต้องชำระพร้อมกัน เช่น ค่าขนส่ง ค่าภาษี ค่าประกัน ค่าติดตั้งตามหนังสือสั่งการ ดังนี้

- 1) หนังสือกระทรวงมหาดไทย ส่วนที่ ๓๓๓ ที่ มท 0808.2/ว3523 ลงวันที่ 20 มิถุนายน 2559
- 2) หนังสือกรมส่งเสริมการปกครองท้องถิ่น ส่วนที่ ๓๓๓ ที่ มท 0808.2/ว 1248 ลงวันที่ 27 มิถุนายน 2559
- 3) หนังสือกระทรวงมหาดไทย ที่ มท0808.2/ว 1536 ลงวันที่ 19 มิถุนายน 2561
- 4) หนังสือกระทรวงมหาดไทย ที่ มท0808.2/ว 0444 ลงวันที่ 24 มกราคม 2561

นายชวลิต นามบุตร

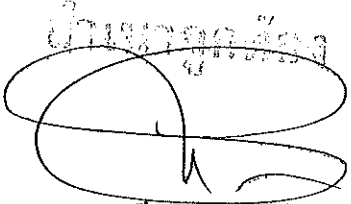

(นายชวลิต นามบุตร)

ปลัดเทศบาลตำบลอ่างศิลา

นายศิริคุปต์ สารทอง



(นายศิริคุปต์ สารทอง)

ประธานสภาเทศบาลตำบลอ่างศิลา

วัสดุการเกษตร

จำนวน

30,000 บาท

เพื่อจ่ายเป็นค่าจัดหาวัสดุการเกษตร ให้ได้มาซึ่ง  
 สิ่งของโดยสภาพมีลักษณะเมื่อใช้ย่อมสิ้นเปลือง หมด  
 ไป แปรสภาพ หรือไม่คงสภาพเดิม และให้หมายถึง  
 ความรวมถึงรายจ่าย เช่น เคียว สปริงเกลอร์  
 (Spinkler) เครื่องสูบน้ำ ชัมเมอร์ส จอบหมุน จาน  
 พรวน ผานไถกระทะ ปู่ ยาป้องกันและกำจัด  
 ศัตรูพืชและสัตว์ อาหารสัตว์ พืชและสัตว์ พันธุ์สัตว์  
 ปีกและสัตว์น้ำ น้ำเชื้อพันธุ์สัตว์ วัสดุเพาะชำ  
 อุปกรณ์ในการขยายพันธุ์พืช (ใบมีด เชือก) ผ้าใบ  
 หรือผ้าพลาสติก หน้ากากป้องกันแก๊สพิษ เป็นต้น  
 ฯลฯ รวมถึงค่าใช้จ่ายที่ต้องชำระพร้อมกัน เช่นค่า  
 ขนส่ง ค่าภาษี ค่าติดตั้ง เป็นต้น

- ตามหนังสือสั่งการ ดังนี้

- 1) หนังสือกระทรวงมหาดไทย ด่วนที่สุด ที่ มท  
0808.2/ว3523 ลงวันที่ 20 มิถุนายน 2559
- 2) หนังสือกรมส่งเสริมการปกครองท้องถิ่น  
ด่วนที่สุด ที่ มท 0808.2/ว 1248 ลงวันที่  
27 มิถุนายน 2559
- 3) หนังสือกระทรวงมหาดไทย ที่ มท0808.2/  
ว1536 ลงวันที่ 19 มิถุนายน 2561
- 4) หนังสือกระทรวงมหาดไทย ที่ มท0808.2/  
ว0444 ลงวันที่ 24 มกราคม 2561

นางสาวจุฑามาศ

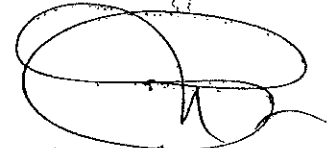

(นายชาติ นามบุตร)

ปลัดเทศบาลตำบลอ่างศิลา

นางสาวจุฑามาศ



(นายศิริคุปต์ สารทอง)

ประธานสภาเทศบาลตำบลอ่างศิลา

งบลงทุน	รวม	168,600	บาท
ค่าครุภัณฑ์	รวม	168,600	บาท
ครุภัณฑ์การเกษตร			
จัดซื้อเครื่องสูบน้ำไฟฟ้าแบบมอเตอร์จมน้ำ	จำนวน	150,000	บาท

เพื่อจัดซื้อ เครื่องสูบน้ำไฟฟ้าแบบมอเตอร์จมน้ำ ( Submersible Pump ) มีสมรรถนะ ขนาด 1.5 แรงม้า ( HP ) หรือ 1.1 KW ใช้กับ ไฟ 220 โวลต์ ความถี่ 50 เฮิร์ต ระบบไฟ 1 เฟส ที่ความเร็ว 2,875 รอบ/นาที สูบน้ำปริมาณ 70 ลิตร/ นาที ที่ 56 เมตร ขนาด 10 ใบพัด

#### ครุภัณฑ์โรงงาน

จัดซื้อเลื่อยวงเดือนไฟฟ้า	จำนวน	6,400	บาท
---------------------------	-------	-------	-----

เพื่อจัดซื้อเลื่อยวงเดือนไฟฟ้า แบบมือถือ ขนาด 8 นิ้ว ขับด้วยมอเตอร์ไฟฟ้า ขนาดไม่น้อยกว่า 1,100 วัตต์ ความเร็วรอบไม่น้อยกว่า 4,000 รอบต่อนาที ตัดไม้ได้หนา ไม่น้อยกว่า 65 มิลลิเมตร ขนาดที่กำหนดเป็นขนาดเส้นผ่านศูนย์กลางของใบเลื่อยขั้นต่ำ (จัดหาตามประกาศเกณฑ์ราคากลางและคุณลักษณะพื้นฐานตามบัญชีราคามาตรฐานครุภัณฑ์ ของสำนักงบประมาณ)

ผู้อำนวยการ

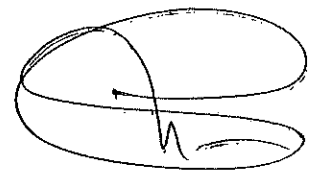

(นายชาติ นามบุตร)

ปลัดเทศบาลตำบลอ่างศิลา

ผู้อำนวยการ

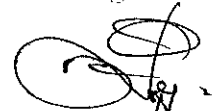

(นายศิริคุปต์ สารทอง)

ประธานสภาเทศบาลตำบลอ่างศิลา

**ครุภัณฑ์คอมพิวเตอร์**

เครื่องพิมพ์แบบฉีดหมึก (Inkjet Printer) สำหรับ  
กระดาษขนาด A3 จำนวน 6,300 บาท

เพื่อจัดซื้อเครื่องพิมพ์แบบฉีดหมึก

( Inkjet Printer ) สำหรับกระดาษขนาด A3

จำนวน 1 เครื่อง เครื่องละ 6,300 บาท

คุณลักษณะพื้นฐาน

- ใช้เทคโนโลยีแบบพ่นหมึก (Inkjet)

- มีความละเอียดในการพิมพ์ไม่น้อย

กว่า 1,200x1,200 dpi

- มีความเร็วในการพิมพ์ร่างขาวดำสำหรับกระดาษ

ขนาด A4 ไม่น้อยกว่า 30 หน้าต่อนาที (ppm) หรือ

10.2 ภาพต่อนาที (ipm)

- มีความเร็วในการพิมพ์ร่างสีสำหรับกระดาษ

ขนาด A4 ไม่น้อยกว่า 17 หน้าต่อนาที (ppm)

หรือ 8.1 ภาพต่อนาที (ipm)

- มีช่องเชื่อมต่อ (Interface) แบบ USB 2.0 หรือ

ดีกว่า จำนวนไม่น้อยกว่า 1 ช่อง

- มีถาดใส่กระดาษได้ไม่น้อยกว่า 100 แผ่น

- สามารถใช้ได้กับ A3, A4, Letter, Legal

และ Custom

- จัดหาตามประกาศเกณฑ์ราคากลางและคุณลักษณะ

พื้นฐานครุภัณฑ์คอมพิวเตอร์ ของกระทรวงดิจิทัลเพื่อ

เศรษฐกิจและสังคม

- แผนพัฒนาท้องถิ่น ( พ.ศ. 2561 - 2565 )

หน้าที่ 238 ลำดับที่ 102

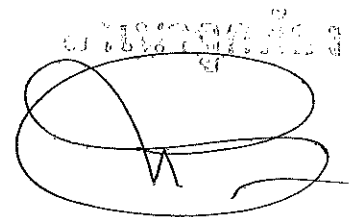

(นายชาติ นามบุตร)

ปลัดเทศบาลตำบลอ่างศิลา

โทร ๐๖๖-๖๖๖๖๖๖๖๖



(นายศิริคุปต์ สารทอง)

ประธานสภาเทศบาลตำบลอ่างศิลา

จัดซื้อเครื่องสำรองไฟฟ้า ขนาด 1 kVA

จำนวน

5,900 บาท

เพื่อจัดซื้อเครื่องสำรองไฟฟ้า ขนาด 1 kVA

จำนวน 1 เครื่อง เครื่องละ 5,900 บาท

คุณลักษณะพื้นฐาน

- มีกำลังไฟฟ้าด้านนอกไม่น้อยกว่า 1 kVA

( 600 Watts )

- สามารถสำรองไฟฟ้าได้ไม่น้อยกว่า 15 นาที

( จัดหาตามประกาศเกณฑ์ราคากลางและคุณลักษณะ

พื้นฐานครุภัณฑ์คอมพิวเตอร์ ของกระทรวงดิจิทัลเพื่อ

เศรษฐกิจและสังคม )

นายชวลิต งาม



(นายชวลิต งามบุตร)

ปลัดเทศบาลตำบลลำปาง

นายศิริคุปต์ งาม



(นายศิริคุปต์ งามทอง)

ประธานสภาเทศบาลตำบลลำปาง

งานไฟฟ้าถนน	รวม	250,000	บาท
งบดำเนินงาน	รวม	50,000	บาท
ค่าวัสดุ	รวม	50,000	บาท
วัสดุไฟฟ้าและวิทยุ	จำนวน	50,000	บาท

เพื่อจ่ายเป็นค่าวัสดุไฟฟ้าและวิทยุ รายจ่ายเพื่อให้  
ได้มาซึ่งสิ่งของที่มีลักษณะโดยสภาพไม่คงทนถาวร  
หรือตามปกติมีอายุการใช้งานไม่ยืนนาน สิ้นเปลือง  
หมดไป หรือเปลี่ยนสภาพไปในระยะเวลาอันสั้น  
รวมถึงรายจ่ายดังต่อไปนี้

1. รายจ่ายเพื่อประกอบ ดัดแปลง ต่อเติม หรือ  
ปรับปรุงวัสดุ
2. รายจ่ายเพื่อจัดหาสิ่งของที่ใช้ในการซ่อมแซม  
บำรุงรักษาทรัพย์สินให้สามารถใช้งานได้ตามปกติ
3. รายจ่ายที่ต้องชำระพร้อมกับค่าวัสดุ เช่น  
ค่าขนส่ง ค่าภาษี ค่าประกันภัย ค่าติดตั้ง เป็นต้น  
โดยจ่ายเป็นค่าวัสดุไฟฟ้าและวิทยุ ดังนี้

(1) ก. ประเภทวัสดุคงทน

- ได้แก่ สิ่งของที่มีลักษณะคงทนแต่ตาม  
ปกติมีอายุการใช้งานไม่ยืนนาน หรือเมื่อนำไปใช้งาน  
แล้วเกิดความชำรุดเสียหาย ไม่สามารถซ่อมแซมให้ใช้  
งานได้ดั้งเดิมหรือซ่อมแซมแล้วไม่คุ้มค่า ดังนี้  
ไมโครโฟน ขาดังไมโครโฟน หัวแรงไฟฟ้า เครื่องวัด  
กระแสไฟฟ้า เครื่องวัดแรงดันไฟฟ้า มาตรฐานสำหรับ  
ตรวจวงจรไฟฟ้า เครื่องประจุไฟ ฯลฯ

(2) ข. ประเภทวัสดุสิ้นเปลือง

- ได้แก่ สิ่งของที่มีลักษณะเมื่อใช้แล้วย่อม  
สิ้นเปลืองหมดไป แปรสภาพ หรือเปลี่ยนสภาพไปใน  
ระยะเวลาอันสั้นไม่คงสภาพเดิม ดังนี้ ฟิวส์ เทปพัน  
สายไฟฟ้า หลอดไฟฟ้า เข็มขัดรัดสายไฟฟ้า ปลั๊ก  
ไฟฟ้า สวิตซ์ไฟฟ้า หลอดวิทยุทรานซิสเตอร์และ  
ชิ้นส่วนวิทยุ ลูกถ้วยสายอากาศ รีซีสเตอร์ มูฟวี่งคอยล์  
คอมเดนเซอร์ ขาหลอดฟลูออเรสเซนต์ เบรกเกอร์  
สายอากาศหรือเสาอากาศสำหรับวิทยุ เครื่องรับ  
โทรทัศน์ จานรับสัญญาณดาวเทียม ฯลฯ

ข้าพเจ้าลงมือทำ



(นายชาติ นามนุช)

ปลัดเทศบาลตำบลอ่างศิลา

ข้าพเจ้าลงมือทำ



(นายศิริคุปต์ สารทอง)

ประธานสภาเทศบาลตำบลอ่างศิลา

- (3) ค. ประเภทอุปกรณ์ประกอบและอะไหล่
- ได้แก่ สิ่งของที่เป็นอุปกรณ์ประกอบหรืออะไหล่ สำหรับการซ่อมแซมบำรุงรักษาทรัพย์สินให้คืนสภาพดั้งเดิมที่มีลักษณะเป็นการซ่อมบำรุงปกติหรือค่าซ่อมกลาง ดังนี้ ดอกกล้าโพง แผงวงจร ผังแสดงวงจรต่างๆ แผงบังคับทางไฟ ฯลฯ
  - ตามหนังสือสั่งการ ดังนี้
    - 1) หนังสือกระทรวงมหาดไทย ส่วนที่ ๓๓๓ ที่ มท 0808.2/ว3523 ลงวันที่ 20 มิถุนายน 2559
    - 2) หนังสือกรมส่งเสริมการปกครองท้องถิ่น ส่วนที่ ๓๓๓ ที่ มท 0808.2/ว 1248 ลงวันที่ 27 มิถุนายน 2559
    - 3) หนังสือกระทรวงมหาดไทย ที่ มท0808.2/ว1536 ลงวันที่ 19 มิถุนายน 2561
    - 4) หนังสือกระทรวงมหาดไทย ที่ มท0808.2/ว0444 ลงวันที่ 24 มกราคม 2561

งบเงินอุดหนุน	รวม	200,000	บาท
เงินอุดหนุน	รวม	200,000	บาท
เงินอุดหนุนส่วนราชการ			
อุดหนุนการไฟฟ้าส่วนภูมิภาคอำเภอพิบูลมังสาหาร	จำนวน	200,000	บาท

อุดหนุนการไฟฟ้าส่วนภูมิภาคอำเภอพิบูลมังสาหาร ( โครงการขยายเสาไฟฟ้าแรงต่ำพร้อมสายดับ หมูที่ 2,3,4,5 และหมูที่ 9 ) เพื่อจ่ายเป็นค่าขยายเขตเสาไฟฟ้าแรงต่ำพร้อมสายดับ หมูที่ 2,3,4,5 และหมูที่ 9

ผู้อำนวยการ

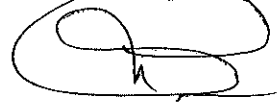

(นายชาติ นามบุตร)  
ผู้อำนวยการตำบลอ่างศิลา

ผู้อำนวยการ



(นายศิริคุปต์ สารทอง)  
ประธานสภาเทศบาลตำบลอ่างศิลา

งานกำจัดขยะมูลฝอยและสิ่งปฏิกูล	รวม	1,512,500	บาท
งบดำเนินงาน	รวม	1,365,000	บาท
ค่าใช้จ่าย	รวม	1,315,000	บาท
รายจ่ายเพื่อให้ได้มาซึ่งบริการ			
ค่าจ้างเหมาบริการทำความสะอาดภายในเขตเทศบาล	จำนวน	1,190,000	บาท
ตำบลอ่างศิลา			
- เพื่อจ่ายเป็นค่าจ้างเหมาบริการทำความสะอาด			
อาคารสถานที่ราชการ			
1. เจ้าหน้าที่รักษาความสะอาด จำนวน 15 คน			
จำนวน 12 เดือน			
- เป็นไปตามหนังสือสั่งการ ดังนี้			
1. หนังสือกระทรวงมหาดไทย ที่ มท 0808.2 /			
ว 7120 ลงวันที่ 9 ธันวาคม 2559 เรื่อง			
หลักเกณฑ์การเบิกจ่ายเงินค่าจ้างเหมาบริการของ			
องค์กรปกครองส่วนท้องถิ่น			

นายสุวิทย์ คุ้ม  
  
 (นายชาติ นามบุตร)  
 ปลัดเทศบาลตำบลอ่างศิลา

นายศิริคุปต์ คุ้ม  
  
 (นายศิริคุปต์ สารทอง)  
 ประธานสภาเทศบาลตำบลอ่างศิลา



รายจ่ายเกี่ยวเนื่องกับการปฏิบัติราชการที่ไม่เข้าลักษณะ  
รายจ่ายหมวดอื่นๆ

โครงการคัดแยกขยะมูลฝอย

จำนวน

10,000 บาท

เพื่อจ่ายเป็นค่าใช้จ่ายในการอบรมให้ความรู้และ  
รณรงค์คัดแยกขยะโดยมีค่าใช้จ่ายประกอบด้วย  
ค่าตกแต่งสถานที่ ค่าใช้จ่ายในพิธีเปิด - ปิดคำวัสดุ -  
อุปกรณ์ ค่าอาหารว่างและเครื่องดื่ม ค่าอาหาร  
ค่าป้ายโครงการ ฯลฯ  
- เป็นไปตามพระราชบัญญัติ ประกาศ และหนังสือ  
สั่งการ ดังนี้

1) พระราชบัญญัติรักษาความสะอาดและความเป็น  
ระเบียบเรียบร้อยของบ้านเมือง (ฉบับที่ 2)

พ.ศ. 2560

2) ประกาศกระทรวงมหาดไทย เรื่อง การจัดการ  
มูลฝอย พ.ศ.2560 ลงวันที่ 18 ตุลาคม 2560

3) หนังสือกรมส่งเสริมการปกครองท้องถิ่น  
ด่วนที่สุด ที่ มท 0810.5/ว 627 ลงวันที่  
7 มีนาคม 2561

3) หนังสือกรมส่งเสริมการปกครองท้องถิ่น  
ด่วนที่สุด ที่ มท 0810.5/ว 485 ลงวันที่  
5 กุมภาพันธ์ 2562

4) หนังสือกรมส่งเสริมการปกครองท้องถิ่น  
ด่วนที่สุด ที่ มท 0810.5 /ว 698 ลงวันที่  
22 กุมภาพันธ์ 2562

5) หนังสือกรมส่งเสริมการปกครองท้องถิ่น  
ด่วนที่สุด ที่ มท 0820.2/ว 1031 ลงวันที่  
14 มีนาคม 2562

6) หนังสือกระทรวงมหาดไทย ที่ มท 0820.3/  
ว 1499 ลงวันที่ 12 มีนาคม 2563

7) หนังสือกรมส่งเสริมการปกครองท้องถิ่น  
ด่วนที่สุด ที่ มท 0820.2/ว 1187 ลงวันที่  
16 เมษายน 2563

-แผนพัฒนาท้องถิ่น (พ.ศ.2561-2565)

หน้าที่ 136 ลำดับที่ 9

อำนาจหน้าที่

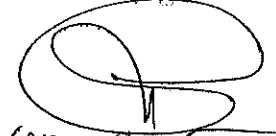

(นายชาลี นามนุตร)

ปลัดเทศบาลตำบลอ่างศิลา

อำนาจหน้าที่



(นายศิริคุปต์ / สาททอง)

ประธานสภาเทศบาลตำบลอ่างศิลา

โครงการจัดการขยะมูลฝอย สิ่งปฏิกูลและน้ำเสีย จำนวน 5,000 บาท

เพื่อจ่ายเป็นค่าใช้จ่ายในการอบรมให้ความรู้ในการจัดการขยะมูลฝอย สิ่งปฏิกูล และน้ำเสีย โดยมีค่าใช้จ่ายประกอบด้วย ค่าตักแต่งสถานที่ ค่าใช้จ่ายในพิธีเปิด - ปิด ค่าวัสดุ - อุปกรณ์ ค่าอาหารว่าง และเครื่องดื่ม ค่าอาหาร ค่าป้ายโครงการ ฯลฯ - เป็นไปตามพระราชบัญญัติ ประกาศ และหนังสือสั่งการ ดังนี้

1) พระราชบัญญัติรักษาความสะอาดและความเป็นระเบียบเรียบร้อยของบ้านเมือง (ฉบับที่ 2)

พ.ศ. 2560

2) ประกาศกระทรวงมหาดไทย เรื่อง การจัดการมูลฝอย พ.ศ.2560 ลงวันที่ 18 ตุลาคม 2560

3) หนังสือกรมส่งเสริมการปกครองท้องถิ่น ด่วนที่สุด ที่ มท 0810.5/ว 627 ลงวันที่ 7 มีนาคม 2561

3) หนังสือกรมส่งเสริมการปกครองท้องถิ่น ด่วนที่สุด ที่ มท 0810.5/ว 485 ลงวันที่ 5 กุมภาพันธ์ 2562

4) หนังสือกรมส่งเสริมการปกครองท้องถิ่น ด่วนที่สุด ที่ มท 0810.5 /ว 698 ลงวันที่ 22 กุมภาพันธ์ 2562

5) หนังสือกรมส่งเสริมการปกครองท้องถิ่น ด่วนที่สุด ที่ มท 0820.2/ว 1031 ลงวันที่ 14 มีนาคม 2562

6) หนังสือกระทรวงมหาดไทย ที่ มท 0820.3/ว 1499 ลงวันที่ 12 มีนาคม 2563

7) หนังสือกรมส่งเสริมการปกครองท้องถิ่น ด่วนที่สุด ที่ มท 0820.2/ว 1187 ลงวันที่ 16 เมษายน 2563

-แผนพัฒนาท้องถิ่น (พ.ศ.2561-2565)

หน้าที่ 137 ลำดับที่ 10

อำนาจเขต...



(นายชาติ นามนุช)

เลขาธิการเทศบาลตำบลอ่างศิลา

อำนาจเขต...

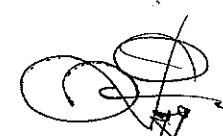

(นายศิริคุปต์ (สารทอง)

ประธานสภาเทศบาลตำบลอ่างศิลา

โครงการจัดบริการหรือปรับปรุงห้องสุขาสาธารณะ

จำนวน

10,000 บาท

เพื่อจ่ายเป็นค่าใช้จ่ายในการดำเนินการปรับปรุง/  
ซ่อมแซมห้องสุขาสาธารณะ โดยมีค่าใช้จ่าย

ประกอบด้วย ค่าวัสดุ - อุปกรณ์ ฯลฯ

- เป็นไปตามพระราชบัญญัติและหนังสือสั่งการ ดังนี้

1) พระราชบัญญัติรักษาความสะอาดและความเป็น  
ระเบียบเรียบร้อยของบ้านเมือง (ฉบับที่ 2)

พ.ศ. 2560

2) หนังสือกรมส่งเสริมการปกครองท้องถิ่น  
ด่วนที่สุด ที่ มท 0810.5 /ว 4206 ลงวันที่  
25 ธันวาคม 2561

3) หนังสือกรมส่งเสริมการปกครองท้องถิ่น  
ด่วนที่สุด ที่ มท 0810.6 /ว 2054 ลงวันที่  
27 พฤษภาคม 2562

4) หนังสือกรมส่งเสริมการปกครองท้องถิ่น  
ด่วนที่สุด ที่ มท 0810.6 /ว 860 ลงวันที่  
16 มีนาคม 2563

5) หนังสือกรมส่งเสริมการปกครองท้องถิ่น  
ที่ มท 0810.6 /ว 129 ลงวันที่ 14 มกราคม 2563

-แผนพัฒนาท้องถิ่น (พ.ศ.2561-2565)

หน้าที่ 137 ลำดับที่ 11

ผู้อำนวยการ

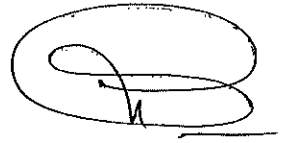

(นายชาติ นามบุตร)  
ปลัดเทศบาลตำบลอ่างศิลา

ผู้อำนวยการ



(นายศิริคุปต์ สารทอง)

ปลัดเทศบาลตำบลอ่างศิลา

ค่าบำรุงรักษาและซ่อมแซม

จำนวน

100,000 บาท

เพื่อจ่ายเป็นค่าบำรุงและรักษาซ่อมแซมทรัพย์สิน (รถขยะ, เครื่องตัดหญ้า, เครื่องพ่นหมอกควัน) เพื่อให้สามารถใช้งานได้ตามปกติ กรณีเป็นการจ้างเหมาทั้งค่าสิ่งของและค่าแรงงานให้จ่ายจากค่าใช้จ่าย ส่วนกรณีที่ต้องครุภัณฑ์หรือซ่อมแซมทรัพย์สินเองให้ปฏิบัติ ดังนี้

( 1 ) ค่าจ้างเหมาแรงงานของบุคคลภายนอกให้จ่ายจากค่าใช้จ่าย

( 2 ) ค่าสิ่งของที่ซื้อมาใช้ในการบำรุงรักษาทรัพย์สินให้จ่ายจากค่าวัสดุ

ค่าวัสดุ

รวม

50,000 บาท

วัสดุเครื่องแต่งกาย

จำนวน

50,000 บาท

เพื่อจ่ายเป็นค่าจัดซื้อวัสดุเครื่องแต่ง

กาย เช่น เครื่องแบบ กางเกง เสื้อ รองเท้า ฯลฯ

- เป็นไปตามหนังสือสั่งการ ดังนี้

1. หนังสือกระทรวงมหาดไทยด่วนที่สุด ที่ มท 0808.2/ว 3523 ลงวันที่ 20 มิถุนายน 2559

เรื่องหลักเกณฑ์และอัตราค่าใช้จ่ายประกอบการพิจารณางบประมาณรายจ่ายประจำปีในลักษณะ ค่าใช้จ่าย วัสดุ และค่าสาธารณูปโภค

2. หนังสือกรมส่งเสริมการปกครองท้องถิ่น ด่วนที่สุด ที่ มท 0808.2/ว 1248 ลงวันที่ 27 มิถุนายน 2559 เรื่องแนวทางการพิจารณาสิ่งของที่จัดเป็นวัสดุและครุภัณฑ์ตามหลักการจำแนกประเภทรายจ่ายตามงบประมาณ

3. ระเบียบกระทรวงมหาดไทยว่าด้วยการเบิกจ่ายค่าวัสดุเครื่องแต่งกายของเจ้าหน้าที่ท้องถิ่น พ.ศ.2560

นายเอกอรรถ

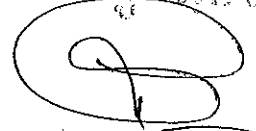

(นายชาติ นามบุตร)

ปลัดเทศบาลตำบลอ่างศิลา

นายศิริคุปต์

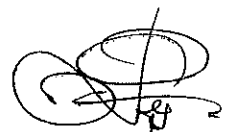

(นายศิริคุปต์ สารทอง)

ประธานสภาเทศบาลตำบลอ่างศิลา

งบลงทุน	รวม	147,500	บาท
ค่าครุภัณฑ์	รวม	78,500	บาท
ครุภัณฑ์งานบ้านงานครัว			
เครื่องตัดหญ้าแบบข้อแข็ง	จำนวน	28,500	บาท

เพื่อจ่ายเป็นค่าใช้จ่ายในการจัดซื้อเครื่องตัดหญ้าแบบ  
ข้อแข็ง แบบข้อแข็ง จำนวน 3 เครื่อง

เครื่องละ 9,500.-บาท

เพื่อใช้ในการรักษาความสะอาด ฯลฯ

- จัดหาตามบัญชีราคามาตรฐานครุภัณฑ์ ตามที่สำนัก  
มาตรฐานงบประมาณ สำนักงานประมาณ

- เป็นไปตามหนังสือสั่งการ ดังนี้

1. หนังสือกระทรวงมหาดไทย ที่ มท 0808.2 /  
ว 3523 ลงวันที่ 20 มิถุนายน 2559

2. หนังสือกระทรวงมหาดไทย ที่ มท 0808.2 /  
ว 0444 ลงวันที่ 24 มกราคม 2561

-แผนพัฒนาท้องถิ่น (พ.ศ.2561-2565)

หน้าที่ 234 ลำดับที่ 71

จัดซื้อถังขยะ

จำนวน

50,000 บาท

-เพื่อจ่ายเป็นค่าใช้จ่ายในการจัดซื้อถังขยะ

- เป็นไปตามหนังสือสั่งการ ดังนี้

1. หนังสือกรมส่งเสริมการปกครองท้องถิ่น ด่วนที่สุด  
ที่ มท.0808.2/1248 ลงวันที่ 27 มิถุนายน 2559

2. หนังสือกระทรวงมหาดไทย ที่ มท 0808.2/  
ว 1536 ลงวันที่ 19 มีนาคม 2561

3. หนังสือกระทรวงมหาดไทย ที่ มท 0808.2 /  
0444 ลงวันที่ 24 มกราคม 2561

-แผนพัฒนาท้องถิ่น (พ.ศ.2561-2565)

หน้าที่ 212 ลำดับที่ 4

นายชาติ นามบุตร

(นายชาติ นามบุตร)

ปลัดเทศบาลตำบลอ่างศิลา

นายศิริคุปต์ สารทอง

(นายศิริคุปต์ สารทอง)

ประธานสภาเทศบาลตำบลอ่างศิลา

ค่าที่ดินและสิ่งก่อสร้าง	รวม	69,000 บาท
ค่าบำรุงรักษาและปรับปรุงที่ดินและสิ่งก่อสร้าง		
โครงการปรับปรุงพื้นที่กำจัดขยะมูลฝอย	จำนวน	69,000 บาท

เพื่อจ่ายเป็นค่าปรับปรุงพื้นที่บ่อกำจัดขยะมูลฝอย  
เทศบาลตำบลอ่างศิลา ปริมาณงาน กว้าง 8.00 ม.  
ยาว 35 ม. ลึก 4.00 ม. จำนวนบ่อ 1 บ่อ หรือ  
ปริมาตรดินขุดไม่น้อยกว่า 840 ลบ.ม. พร้อมลงลูกรัง  
ถนนเข้าบ่อขยะ กว้างเฉลี่ย 4.00 ม. ยาว 100 ม.  
หนาเฉลี่ย 0.10 ม. ปริมาตรลูกรัง 40 ลบ.ม.  
ลงลูกรังลานกลับรถกว้าง 8.00 ม. ยาว 35 ม.  
ลูกรังหนาเฉลี่ย 0.10 ม. ปริมาตรลูกรัง 28 ลบ.ม.  
รวมปริมาตรลูกรังทั้งหมด 68 ลบ.ม. พร้อมเกรด  
ปรับเกลี่ย (ตามปริมาณงาน ปร.4, ปร.5 ตามแบบ  
แปลนเทศบาลตำบลอ่างศิลากำหนด)  
- แผนพัฒนาท้องถิ่น (พ.ศ.2561-2565)  
หน้าที่ 123 ลำดับที่ 24

อำนาจเขต



(นายชาติ นามบุตร)

ปลัดเทศบาลตำบลอ่างศิลา

อำนาจเขต

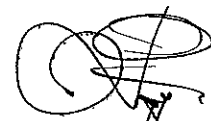

(นายศิริคุปต์ / สารทอง)

ประธานสภาเทศบาลตำบลอ่างศิลา

แผนงานสร้างความเข้มแข็งของชุมชน

งานบริหารทั่วไปเกี่ยวกับสร้างความเข้มแข็งของชุมชน	รวม	762,731	บาท
งบบุคลากร	รวม	602,731	บาท
เงินเดือน (ฝ่ายประจำ)	รวม	602,731	บาท
เงินเดือนพนักงาน	จำนวน	369,480	บาท

เพื่อจ่ายเป็นเงินเดือนพนักงานเทศบาลและจ่ายเป็นค่า

ปรับปรุงเงินเดือนประจำปี จำนวน 1 ตำแหน่ง

1. นักพัฒนาชุมชน

- เป็นไปตามพระราชบัญญัติ พระราชกฤษฎีกา

ประกาศ และหนังสือสั่งการ ดังนี้

1) พระราชบัญญัติระเบียบบริหารงานบุคคลส่วน  
ท้องถิ่น พ.ศ. 2542

2) พระราชกฤษฎีกาการจ่ายเงินเดือน เงินปี  
บำเหน็จ บำนาญและเงินอื่นในลักษณะเดียวกัน  
พ.ศ. 2535

3) ประกาศคณะกรรมการมาตรฐานการบริหารงาน  
บุคคลส่วนท้องถิ่น เรื่อง กำหนดมาตรฐานกลางการ  
บริหารงานบุคคลส่วนท้องถิ่น (ฉบับที่ 11) ลงวันที่  
6 มิถุนายน 2560

4) หนังสือสำนักงาน ก.จ., ก.ท. และ ก.อบต.  
ด่วนที่สุด ที่ มท 0809.3/ว 2683 ลงวันที่  
15 ธันวาคม 2558 เรื่อง ประกาศ ก.จ., ก.ท. และ  
ก.อบต. เรื่อง มาตรฐานทั่วไปเกี่ยวกับอัตราเงินเดือน  
และวิธีการจ่ายเงินเดือนและประโยชน์ตอบแทนอื่น  
(ฉบับที่ 4) และประกาศ ก.จ., ก.ท. และ ก.อบต.  
เรื่องมาตรฐานทั่วไปเกี่ยวกับอัตราค่าจ้างและการให้  
ลูกจ้างขององค์กรปกครองส่วนท้องถิ่นได้รับ  
ค่าจ้าง (ฉบับที่ 4)

5) หนังสือสำนักงาน ก.จ., ก.ท. และ ก.อบต.  
ด่วนที่สุด ที่ มท 0809.3/ว 13 ลงวันที่ 3 กรกฎาคม  
2561 ประกาศ ก.จ. ก.ท. และ ก.อบต. เรื่อง  
มาตรฐานทั่วไปเกี่ยวกับการกำหนดหลักเกณฑ์การ  
เลื่อนขั้นเงินเดือนข้าราชการและพนักงานส่วน  
ท้องถิ่น (ฉบับที่ 2) พ.ศ. 2561

อำนาจถูกต้อง

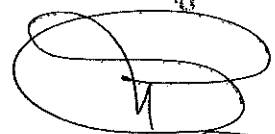

(นายชาติ นามนุช)

ปลัดเทศบาลตำบลท่าบ่อ

อำนาจถูกต้อง

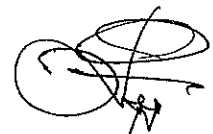

(นายศิริคุปต์ สารทอง)

ประธานสภาเทศบาลตำบลท่าบ่อ

ค่าตอบแทนพนักงานจ้าง

จำนวน

233,251 บาท

เพื่อจ่ายเป็นค่าตอบแทนของพนักงานจ้างตามภารกิจ  
จำนวน 1 ตำแหน่ง

1. ผู้ช่วยนักพัฒนาชุมชน

- เป็นไปตามพระราชบัญญัติ พระราชกฤษฎีกา  
ประกาศ และหนังสือสั่งการ ดังนี้

1) พระราชบัญญัติระเบียบบริหารงานบุคคลส่วน  
ท้องถิ่น พ.ศ. 2542

2) พระราชกฤษฎีกาการจ่ายเงินเดือน เงินปี  
บำเหน็จ บำนาญและเงินอื่นในลักษณะเดียวกัน  
พ.ศ. 2535

3) หนังสือสำนักงาน ก.จ., ก.ท. และ ก.อบต.  
ที่ มท 0809.5/ว 36 ลงวันที่ 26 สิงหาคม  
2558 เรื่อง ประกาศ ก.จ., ก.ท. และ ก.อบต.  
เรื่อง มาตรฐานทั่วไปเกี่ยวกับพนักงานจ้าง

อำนาจถูกต้อง



(นายชาติ นามบุตร)

ปลัดเทศบาลตำบลอ่างศิลา

อำนาจถูกต้อง



(นายศิริคุปต์ / สารทอง)

ประธานสภาเทศบาลตำบลอ่างศิลา



งบดำเนินงาน	รวม	160,000	บาท
ค่าใช้จ่าย	รวม	160,000	บาท
รายจ่ายเกี่ยวเนื่องกับการปฏิบัติราชการที่ไม่เข้าลักษณะ			
รายจ่ายหมวดอื่นๆ			
ค่าใช้จ่ายในการเดินทางไปราชการ	จำนวน	30,000	บาท

เพื่อจ่ายเป็นค่าใช้จ่ายในการเดินทางไปราชการใน  
ราชอาณาจักรและนอกราชอาณาจักร เช่น ค่าเบี้ย  
เลี้ยงเดินทาง ค่าพาหนะ ค่าเช่าที่พัก ค่าบริการ  
จอดรถ ณ ท่าอากาศยาน ค่าผ่านทางด่วนพิเศษ  
ค่าธรรมเนียมในการใช้สนามบิน ค่าลงทะเบียน  
ต่างๆ ที่จำเป็นในการเดินทางไปราชการ ของ  
พนักงานเทศบาลที่เดินทางไปประชุม อบรม  
สัมมนา ดูงาน หรือไปติดต่อราชการ ของพนักงาน  
เทศบาล ลูกจ้างประจำ พนักงานจ้าง คณะ  
ผู้บริหาร สมาชิกสภาเทศบาล ฯลฯ  
ตามระเบียบ ดังนี้

1) ระเบียบกระทรวงมหาดไทย ว่าด้วยค่าใช้จ่ายใน  
การเดินทางไปราชการของเจ้าหน้าที่  
ท้องถิ่น พ.ศ. 2555

2) พระราชกฤษฎีกาค่าใช้จ่ายในการเดินทางไป  
ราชการ พ.ศ.2526 และที่แก้ไขเพิ่มเติม ฉบับที่ (2)  
พ.ศ.2527, ฉบับที่ (3) พ.ศ.2528, ฉบับที่ (4)  
พ.ศ.2529, ฉบับที่ (5) พ.ศ.2534, ฉบับที่ (6)  
พ.ศ.2541, ฉบับที่ (7) พ.ศ.2548, ฉบับที่ (8)  
พ.ศ.2553

3) หนังสือกระทรวงการคลังที่ กค0502/ว42  
ลงวันที่ 26 กรกฎาคม 2550 เรื่องหลักเกณฑ์การ  
เบิกค่าพาหนะรับจ้างข้ามเขตจังหวัด เงินชดเชย  
และค่าใช้จ่ายอื่นที่จำเป็นต้องจ่ายเนื่องในการเดินทางไป  
ไปราชการ

4) ระเบียบกระทรวงการคลังว่าด้วยค่าใช้จ่ายใน  
การเดินทางไปราชการ พ.ศ.2550 และ (ฉบับที่2)  
พ.ศ.2554

5) หนังสือกระทรวงการคลัง ส่วนที่ 31 ที่ กค  
0406.4/ว5 ลงวันที่ 31 มกราคม 2554

อำนาจกษัตริย์

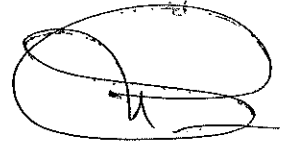

(นายชาติ นามบุตร)

ปลัดเทศบาลตำบล...

อำนาจกษัตริย์

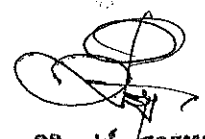

(นายศิริคุปต์ สารทอง)

ประธานสภาเทศบาลตำบลอ่างศิลา

6) ระเบียบกระทรวงมหาดไทย ว่าด้วยค่าใช้จ่ายในการเดินทางไปราชการของเจ้าหน้าที่ท้องถิ่น (ฉบับที่ 2) พ.ศ. 2559

7) ระเบียบกระทรวงมหาดไทย ว่าด้วยค่าใช้จ่ายในการเดินทางไปราชการของเจ้าหน้าที่ท้องถิ่น (ฉบับที่ 3) พ.ศ. 2559

โครงการแก้ไขปัญหาค่าความเดือดร้อนและพัฒนาคุณภาพชีวิต จำนวน 10,000 บาท

เพื่อจ่ายเป็นค่าพัฒนาคุณภาพชีวิต

ผู้ป่วย ผู้ด้อยโอกาส และครอบครัวผู้มีรายได้น้อย และผู้ไร้ที่พึ่ง โดยจ่ายเป็นค่าวัสดุ-อุปกรณ์ ฯลฯ ค่าใช้จ่ายอื่นที่จำเป็นสำหรับการจัดโครงการตามระเบียบ ดังนี้

1) ระเบียบกระทรวงมหาดไทยว่าด้วยค่าใช้จ่ายเพื่อช่วยเหลือประชาชนตามอำนาจหน้าที่ขององค์กรปกครองส่วนท้องถิ่น พ.ศ.2560 และที่แก้ไขเพิ่มเติมถึง (ฉบับที่ 2) พ.ศ.2561

2) หนังสือกระทรวงมหาดไทย ด่วนที่สุด ที่ มท 0808.2/ว3842 ลงวันที่ 30 มิถุนายน 2563 เรื่อง ชักซ้อมแนวทางการจัดทำงบประมาณรายจ่ายประจำปี พ.ศ.2564 ขององค์กรปกครองส่วนท้องถิ่น -แผนพัฒนาท้องถิ่น (พ.ศ. 2561-2565) หน้า ที่ 147 ลำดับที่ 18

อำนาจสิทธิ์  

(นายชาติ นามบุตร)

ปลัดเทศบาลตำบลอ่างศิลา

อำนาจสิทธิ์  

(นายศิริคุปต์ สารทอง)

ประธานสภาเทศบาลตำบลอ่างศิลา

โครงการด้านการพัฒนาสตรีและครอบครัว

จำนวน

10,000 บาท

เพื่อจ่ายเป็นค่าใช้จ่ายในการจัดทำโครงการด้านการพัฒนาสตรีและครอบครัว โดยจ่ายเป็นค่าใช้จ่ายเกี่ยวกับการใช้และการตกแต่งสถานที่ ค่าใช้จ่ายในพิธีเปิดและปิดการฝึกอบรม ค่าวัสดุ เครื่องเขียน และอุปกรณ์ต่างๆ ในการฝึกอบรม ค่ากระเป๋หรือสิ่งที่ใช้บรรจุเอกสารสำหรับผู้เข้ารับการฝึกอบรม ค่าอาหารว่างและเครื่องดื่ม ค่าสมนาคุณวิทยากร ค่าอาหาร ค่าป้ายโครงการ ค่าใช้จ่ายอื่นที่จำเป็นสำหรับการจัดทำโครงการตามพระราชระเบียบ ดังนี้

1) ระเบียบกระทรวงมหาดไทยว่าด้วยค่าใช้จ่ายประชาชนตามอำนาจหน้าที่ขององค์กรปกครองส่วนท้องถิ่น พ.ศ.2560 และที่แก้ไขเพิ่มเติมถึง (ฉบับที่ 2) พ.ศ.2561

2) ระเบียบกระทรวงมหาดไทยว่าด้วยค่าใช้จ่ายในการฝึกอบรมและการเข้ารับการฝึกอบรมของเจ้าหน้าที่ท้องถิ่น พ.ศ.2557 และที่แก้ไขเพิ่มเติม

3) ระเบียบกระทรวงมหาดไทยว่าด้วยการเบิกจ่ายค่าใช้จ่ายในการจัดงาน การจัดการแข่งขันกีฬาและส่งนักกีฬาเข้าร่วมการแข่งขันขององค์กรปกครองส่วนท้องถิ่น พ.ศ.2559

-แผนพัฒนาท้องถิ่น (พ.ศ. 2561 - 2565)

หน้าที่ 145 ลำดับที่ 3

อำนาจสิทธิ์



(นายชาติ นามบุตร)

ปลัดเทศบาลตำบลอ่างศิลา

อำนาจสิทธิ์

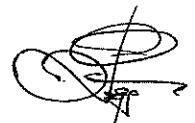

(นายศิริคุปต์ สารทอง)

ประธานสภาเทศบาลตำบลอ่างศิลา

โครงการส่งเสริมผู้สูงวัยใส่ใจรักสุขภาพ

จำนวน

30,000 บาท

เพื่อจ่ายเป็นค่าใช้จ่ายในการจัดทำโครงการส่งเสริมผู้สูงวัยใส่ใจรักสุขภาพ โดยมีค่าใช้จ่ายประกอบด้วย การตกแต่งสถานที่พิธีเปิด - ปิด ค่าวัสดุ - อุปกรณ์ ในการทำกิจกรรม ค่าป้ายโครงการ ฯลฯ

- เป็นไปตามหนังสือสั่งการ และระเบียบ ดังนี้

1) หนังสือกระทรวงมหาดไทย ที่ มท 0808.2/ว7120 ลงวันที่ 9 ธันวาคม 2559 เรื่อง หลักเกณฑ์การเบิกจ่ายเงินค่าจ้างเหมาบริการขององค์กรปกครองส่วนท้องถิ่น

2) ระเบียบกระทรวงมหาดไทยว่าด้วยค่าใช้จ่ายในการฝึกอบรมและการเข้ารับการฝึกอบรมของเจ้าหน้าที่ท้องถิ่น พ.ศ.2557 และที่แก้ไขเพิ่มเติม -แผนพัฒนาท้องถิ่น (พ.ศ. 2561 - 2565) หน้า ที่ 145 ลำดับที่ 15

โครงการส่งเสริมสนับสนุนการจัดทำแผนชุมชน

จำนวน

10,000 บาท

เพื่อจ่ายเป็นค่าใช้จ่ายในโครงการส่งเสริมสนับสนุนการจัดทำแผนชุมชน โดยจ่ายเป็นค่าใช้จ่ายเกี่ยวกับการใช้และการตกแต่งสถานที่ ค่าวัสดุ-อุปกรณ์ ค่าอาหารว่างและเครื่องดื่ม ค่าป้ายโครงการ ค่าใช้จ่ายอื่นที่จำเป็นสำหรับการจัดทำโครงการตามหนังสือสั่งการ ดังนี้

1) หนังสือกระทรวงมหาดไทย ที่ มท 0891.4/ว856 ลงวันที่ 12 มีนาคม 2553

2) หนังสือกรมส่งเสริมการปกครองท้องถิ่น ด่วนที่สุด ที่ มท 0810.3/ว179 ลงวันที่ 15 มกราคม 2562

3) หนังสือกรมส่งเสริมการปกครองท้องถิ่น ด่วนที่สุด ที่ มท 0810.3/ว1921 ลงวันที่ 16 พฤษภาคม 2562

-แผนพัฒนาท้องถิ่น (พ.ศ. 2561 - 2565) หน้า ที่ 215 ลำดับที่ 1

อำนาจสิทธิ์

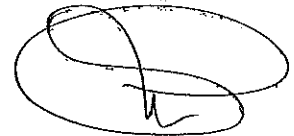

(นายชาติ นามบุตร)

ปลัดเทศบาลตำบลอ่างศิลา

อำนาจสิทธิ์



(นายศิริคุปต์ สารทอง)

ประธานสภาเทศบาลตำบลอ่างศิลา

## โครงการสภาเด็ก

จำนวน

10,000 บาท

เพื่อจ่ายเป็นค่าใช้จ่ายในการจัดทำโครงการสภาเด็ก โดยจ่ายเป็นค่าใช้จ่ายเกี่ยวกับการใช้และการตกแต่งสถานที่ ค่าใช้จ่ายในพิธีเปิดและปิดโครงการ ค่าวัสดุ เครื่องเขียน และอุปกรณ์ ค่าประกาศนียบัตร ค่าถ่ายเอกสาร ค่าเช่าอุปกรณ์ต่างๆ ค่าอาหารว่าง และเครื่องดื่ม ค่าสมนาคุณวิทยากร ค่าอาหาร ค่าป้ายโครงการ ค่าใช้จ่ายอื่นที่จำเป็นในการจัดทำโครงการ

ตามระเบียบ ดังนี้

1) ระเบียบกระทรวงมหาดไทยว่าด้วยค่าใช้จ่ายในการฝึกอบรมและการเข้ารับการฝึกอบรมของเจ้าหน้าที่ท้องถิ่น พ.ศ.2557 และที่แก้ไขเพิ่มเติม -แผนพัฒนาท้องถิ่น (พ.ศ. 2561 - 2565) หน้าที 141 ลำดับที่ 2

## โครงการเสริมสร้างครอบครัวอบอุ่นเข้มแข็ง

จำนวน

50,000 บาท

เพื่อจ่ายเป็นค่าใช้จ่ายในการจัดทำโครงการเสริมสร้างครอบครัวอบอุ่นเข้มแข็ง โดยมีค่าใช้จ่ายประกอบด้วย การตกแต่งสถานที่พิธีเปิด - ปิด ค่าวัสดุ - อุปกรณ์ ในการทำกิจกรรม ค่าป้ายโครงการ ฯลฯ

- เป็นไปตามหนังสือสั่งการและระเบียบ ดังนี้

1) หนังสือกระทรวงมหาดไทย ที่ มท 0808.2/ว7120 ลงวันที่ 9 ธันวาคม 2559 เรื่อง หลักเกณฑ์การเบิกจ่ายเงินค่าจ้างเหมาบริการขององค์กรปกครองส่วนท้องถิ่น

2) ระเบียบกระทรวงมหาดไทยว่าด้วยการเบิกจ่ายค่าใช้จ่ายในการจัดงาน การจัดการแข่งขันกีฬาและการส่งนักกีฬาเข้าร่วมการแข่งขันกีฬาขององค์กรปกครองส่วนท้องถิ่น พ.ศ. 2559

-แผนพัฒนาท้องถิ่น (พ.ศ. 2561 - 2565)

หน้าที่ 141 ลำดับที่ 4

อำนาจคุณชัย



(นายชาติ นามบุตร)

ปลัดเทศบาลตำบลอ่างศิลา

อำนาจคุณชัย



(นายศิริคุปต์ สารทอง)

ประธานสภาเทศบาลตำบลอ่างศิลา

โครงการอบรมคุณธรรมจริยธรรมแก่เยาวชน

จำนวน

10,000 บาท

เพื่อจ่ายเป็นค่าใช้จ่ายในการจัดทำโครงการอบรม  
คุณธรรมจริยธรรมแก่เยาวชน โดยจ่ายเป็นค่าใช้จ่าย  
เกี่ยวกับการใช้และการตกแต่งสถานที่ ค่าใช้จ่ายใน  
พิธีเปิดและปิดการฝึกอบรม ค่าวัสดุ เครื่องเขียน  
และอุปกรณ์ต่างๆ ในการฝึกอบรม ค่ากระเป๋าทูหรือ  
สิ่งที่ใช้บรรจุเอกสารสำหรับผู้เข้ารับการฝึกอบรม  
ค่าอาหารว่างและเครื่องดื่ม ค่าสมนาคุณวิทยากร  
ค่าอาหาร ค่าป้ายโครงการ ค่าใช้จ่ายอื่นที่จำเป็น  
สำหรับการจัดทำโครงการ  
ตามระเบียบ ดังนี้

1) ระเบียบกระทรวงมหาดไทยว่าด้วยค่าใช้จ่ายใน  
การฝึกอบรมและการเข้ารับการฝึกอบรมของ  
เจ้าหน้าที่ท้องถิ่น พ.ศ.2557 และที่แก้ไขเพิ่มเติม  
-แผนพัฒนาท้องถิ่น ( พ.ศ. 2561 - 2565 )  
หน้าที่ 144 ลำดับที่ 12

อำนาจสิทธิ์

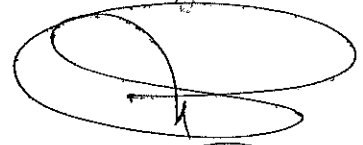

(นายชาติ นามบุตร)

ปลัดเทศบาลตำบลอ่างศิลา

อำนาจสิทธิ์



(นายสิริคุปต์ ศารทอง)

ประธานสภาเทศบาลตำบลอ่างศิลา

แผนงานการศาสนาวัฒนธรรมและนันทนาการ

งานบริหารทั่วไปเกี่ยวกับศาสนาวัฒนธรรมและนันทนาการ	รวม	50,000	บาท
งบดำเนินงาน	รวม	50,000	บาท
ค่าใช้จ่าย	รวม	50,000	บาท
รายจ่ายเกี่ยวเนื่องกับการปฏิบัติราชการที่ไม่เข้าลักษณะ รายจ่ายหมวดอื่นๆ			
โครงการจัดกิจกรรมวันคล้ายวันพระราชสมภพ พระบาทสมเด็จพระปรมินทรมหาภูมิพลอดุลยเดช	จำนวน	10,000	บาท

-เพื่อจ่ายเป็นค่าใช้จ่ายในการดำเนินโครงการจัดกิจกรรมวันคล้ายวันพระราชสมภพ พระบาทสมเด็จพระปรมินทรมหาภูมิพลอดุลยเดช โดยมีค่าใช้จ่ายประกอบด้วยค่ารับรองผู้ที่เชิญมาร่วมงานและผู้ที่มาช่วยประกอบกิจกรรม เช่น ค่าอาหารว่างและเครื่องดื่ม ค่าอาหารและเครื่องดื่มไม่มีแอลกอฮอล์ ค่าใช้จ่ายเกี่ยวกับจัดสถานที่และค่าใช้จ่ายอื่นๆ ที่จำเป็นและเกี่ยวข้อง ฯลฯ

- เป็นไปตามตามหนังสือสั่งการ ดังนี้

1. หนังสือกระทรวงมหาดไทย ที่ มท 0808.2 / ว 7120 ลงวันที่ 9 ธันวาคม 2559 เรื่อง หลักเกณฑ์การเบิกจ่ายเงินค่าจ้างเหมาบริการขององค์กรปกครองส่วนท้องถิ่น

2. ระเบียบกระทรวงมหาดไทยว่าด้วยการเบิกจ่ายค่าใช้จ่ายในการจัดงาน การจัดการแข่งขันกีฬาและการส่งนักกีฬาเข้าร่วมการแข่งขันกีฬาขององค์กรปกครองส่วนท้องถิ่น พ.ศ. 2559

-แผนพัฒนาท้องถิ่น ( พ.ศ. 2561 - พ.ศ. 2565 )  
หน้าที 210 ลำดับที่ 11

อำนาจสิทธิ์



(นายชาติ นามบุตร)

ปลัดเทศบาลตำบลอ่างศิลา

อำนาจสิทธิ์



(นายศิริคุปต์ สารทอง)

ประธานสภาเทศบาลตำบลอ่างศิลา

โครงการจัดกิจกรรมวันคล้ายวันสวรรคตของสมเด็จพระ  
 ปรมินทรมหาภูมิพลอดุลยเดช บรมนาถบพิตร จำนวน 10,000 บาท

-เพื่อจ่ายเป็นค่าใช้จ่ายในการดำเนินโครงการจัด  
 กิจกรรมวันคล้ายวันสวรรคตของสมเด็จพระปรมินทร  
 มหาภูมิพลอดุลยเดช บรมนาถบพิตร โดยมีค่าใช้จ่าย  
 ประกอบด้วยค่ารับรองผู้ที่เชิญมาร่วมงานและผู้  
 มาร่วมประกอบกิจกรรม เช่น ค่าอาหารว่างและ  
 เครื่องดื่ม ค่าอาหารและเครื่องดื่มไม่มีแอลกอฮอล์  
 ค่าใช้จ่ายเกี่ยวกับจัดสถานที่และค่าใช้จ่ายอื่น ๆ ที่  
 จำเป็นและเกี่ยวข้อง ฯลฯ

- เป็นไปตามตามหนังสือสั่งการ ดังนี้

1. หนังสือกระทรวงมหาดไทย ที่ มท 0808.2 /  
 ว 7120 ลงวันที่ 9 ธันวาคม 2559 เรื่อง  
 หลักเกณฑ์การเบิกจ่ายเงินค่าจ้างเหมาบริการของ  
 องค์การปกครองส่วนท้องถิ่น

2.ระเบียบกระทรวงมหาดไทยว่าด้วยการเบิกจ่าย  
 ค่าใช้จ่ายในการจัดงาน การจัดการแข่งขันกีฬาและ  
 การส่งนักกีฬาเข้าร่วมการแข่งขันกีฬาขององค์การ  
 ปกครองส่วนท้องถิ่น พ.ศ. 2559

-แผนพัฒนาท้องถิ่น (พ.ศ. 2561 - พ.ศ. 2565 )  
 หน้าที่ 209 ลำดับที่ 10

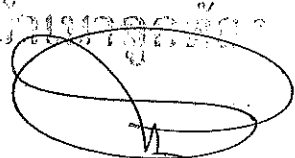

(นายชาติ นามบุตร)

ปลัดเทศบาลตำบลอ่างศิลา



(นายศิริคุปต์ สารทอง)

ประธานสภาเทศบาลตำบลอ่างศิลา



โครงการจัดกิจกรรมวันเฉลิมพระชนมพรรษาพระบาทสมเด็จพระปรเมนทรรามาธิบดีศรีสินทรมหาวชิราลงกรณฯ พระวชิรเกล้าเจ้าอยู่หัว จำนวน 10,000 บาท

เพื่อจ่ายเป็นค่าใช้จ่ายในการดำเนินโครงการจัดกิจกรรมวันเฉลิมพระชนมพรรษาพระบาทสมเด็จพระปรเมนทรรามาธิบดีศรีสินทรมหาวชิราลงกรณฯ พระวชิรเกล้าเจ้าอยู่หัว โดยมีค่าใช้จ่ายประกอบด้วย ค่ารับรองผู้ที่เชิญมาร่วมงานและผู้ที่มีาร่วมประกอบกิจกรรม เช่น ค่าอาหารว่างและเครื่องดื่ม ค่าอาหารและเครื่องดื่มไม่มีแอลกอฮอล์ ค่าใช้จ่ายเกี่ยวกับจัดสถานที่และค่าใช้จ่ายอื่น ๆ ที่จำเป็นและเกี่ยวข้อง ฯลฯ

- เป็นไปตามหนังสือสั่งการ ดังนี้

1. หนังสือกระทรวงมหาดไทย ที่ มท 0808.2 / ว 7120 ลงวันที่ 9 ธันวาคม 2559 เรื่อง หลักเกณฑ์การเบิกจ่ายเงินค่าจ้างเหมาบริการขององค์กรปกครองส่วนท้องถิ่น
  2. ระเบียบกระทรวงมหาดไทยว่าด้วยการเบิกจ่ายค่าใช้จ่ายในการจัดงาน การจัดการแข่งขันกีฬาและการส่งนักกีฬาเข้าร่วมการแข่งขันกีฬาขององค์กรปกครองส่วนท้องถิ่น พ.ศ. 2559
- แผนพัฒนาท้องถิ่น (พ.ศ. 2561 - พ.ศ. 2565) หน้า ที่ 207 ลำดับที่ 7

อำนาจลูกตั้ง

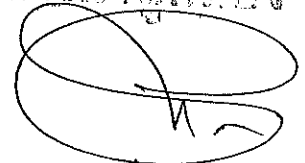

(นายชาติ นามบุตร)

ภาคีสมาชิกตำบลท่าบ่อ

อำนาจลูกตั้ง



(นายศิริคุปต์ สารทอง)

ประธานสภาเทศบาลตำบลท่าบ่อ

โครงการวันปิยมหาราช

จำนวน

20,000 บาท

เพื่อจ่ายเป็นค่าใช้จ่ายในการดำเนินโครงการวันปิยมหาราช โดยมีค่าใช้จ่ายประกอบด้วยค่าการตกแต่งสถานที่ วัสดุ - อุปกรณ์ ค่าเช่าอุปกรณ์ต่าง ๆ ค่าอาหารว่างและเครื่องดื่ม ค่าอาหาร ค่าป้ายโครงการ และค่าใช้จ่ายอื่น ๆ ที่จำเป็นและเกี่ยวข้อง ฯลฯ

- เป็นไปตามตามหนังสือสั่งการ ดังนี้

1. หนังสือกระทรวงมหาดไทย ที่ มท 0808.2 / ว 7120 ลงวันที่ 9 ธันวาคม 2559 เรื่อง หลักเกณฑ์การเบิกจ่ายเงินค่าจ้างเหมาบริการขององค์กรปกครองส่วนท้องถิ่น

2. ระเบียบกระทรวงมหาดไทยว่าด้วยการเบิกจ่ายค่าใช้จ่ายในการจัดงาน การจัดการแข่งขันกีฬาและการส่งนักกีฬาเข้าร่วมการแข่งขันกีฬาขององค์กรปกครองส่วนท้องถิ่น พ.ศ. 2559

- แผนพัฒนาท้องถิ่น ( พ.ศ. 2561 - 2565 )  
หน้าที 205 ลำดับที่ 3

อำนาจอุทิศ  
  
 (นายชาติ นามบุตร)

ปลัดเทศบาลตำบลอ่างศิลา

อำนาจอุทิศ

  
 (นายศิริคุปต์ สารทอง)

ประธานสภาเทศบาลตำบลอ่างศิลา

งานกีฬาและนันทนาการ	รวม	120,000	บาท
งบดำเนินงาน	รวม	120,000	บาท
ค่าใช้จ่าย	รวม	120,000	บาท
รายจ่ายเกี่ยวเนื่องกับการปฏิบัติราชการที่ไม่เข้าลักษณะ			
รายจ่ายหมวดอื่นๆ			
โครงการจัดการแข่งขันกีฬาประชาชนสัมพันธ์เทศบาล	จำนวน	120,000	บาท
ตำบลอ่างศิลา			

เพื่อจ่ายเป็นค่าใช้จ่ายในการดำเนินโครงการจัดการแข่งขันกีฬาประชาชนสัมพันธ์เทศบาลตำบลอ่างศิลา โดยมีค่าใช้จ่ายประกอบด้วยค่ารับรองผู้ที่เชิญมาร่วมงานและผู้ที่มีาร่วมประกอบกิจกรรม เช่น ค่าอาหารว่างและเครื่องดื่ม ค่าอาหารและเครื่องดื่ม ไม่มีแอลกอฮอล์ ค่าใช้จ่ายเกี่ยวกับจัดสถานที่ เงินรางวัลการแข่งขัน ค่าตอบแทนคณะกรรมการ และค่าใช้จ่ายอื่น ๆ ที่จำเป็นและเกี่ยวข้อง ฯลฯ

- เป็นไปตามหนังสือสั่งการ ดังนี้

1. หนังสือกระทรวงมหาดไทย ที่ มท 0808.2 / ว 7120 ลงวันที่ 9 ธันวาคม 2559 เรื่อง หลักเกณฑ์การเบิกจ่ายเงินค่าจ้างเหมาบริการขององค์กรปกครองส่วนท้องถิ่น

2. ระเบียบกระทรวงมหาดไทยว่าด้วยการเบิกจ่ายค่าใช้จ่ายในการจัดงาน การจัดการแข่งขันกีฬาและการส่งนักกีฬาเข้าร่วมการแข่งขันกีฬาขององค์กรปกครองส่วนท้องถิ่น พ.ศ. 2559

-แผนพัฒนาท้องถิ่น ( พ.ศ. 2561 - 2565 )

หน้าที่ 177 ลำดับที่ 8

อำนาจลูกตั้ง



(นายชาติ นามบุตร)

ปลัดเทศบาลตำบลอ่างศิลา

อำนาจลูกตั้ง

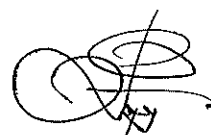

(นายศิริคุปต์ สารทอง)

ประธานสภาเทศบาลตำบลอ่างศิลา

งานศาสนาวัฒนธรรมท้องถิ่น	รวม	365,000 บาท
งบดำเนินงาน	รวม	365,000 บาท
ค่าใช้จ่าย	รวม	365,000 บาท
รายจ่ายเกี่ยวเนื่องกับการปฏิบัติราชการที่ไม่เข้าลักษณะ รายจ่ายหมวดอื่นๆ		
โครงการกิจกรรมงานประเพณีแห่เทียนเข้าพรรษาและ ส่งเสริมท่องเที่ยว	จำนวน	120,000 บาท

เพื่อจ่ายเป็นค่าใช้จ่ายในการดำเนินโครงการกิจกรรมงานประเพณีแห่เทียนเข้าพรรษาและส่งเสริมท่องเที่ยว โดยมีค่าใช้จ่ายประกอบด้วยค่ารับรองผู้ที่เชิญมาร่วมงานและผู้ที่มาช่วยประกอบกิจกรรม เช่น ค่าอาหารว่างและเครื่องดื่ม ค่าอาหารและเครื่องดื่ม ไม่มีแอลกอฮอล์ ค่าใช้จ่ายเกี่ยวกับจัดสถานที่ เงินรางวัลการประกวดแข่งขัน ค่าตอบแทน คณะกรรมการและค่าใช้จ่ายอื่น ๆ ที่จำเป็นและเกี่ยวข้อง ฯลฯ

- เป็นไปตามหนังสือสั่งการ ดังนี้

1. หนังสือกระทรวงมหาดไทย ที่ มท 0808.2 / ว 7120 ลงวันที่ 9 ธันวาคม 2559 เรื่อง หลักเกณฑ์การเบิกจ่ายเงินค่าจ้างเหมาบริการขององค์กรปกครองส่วนท้องถิ่น

2. ระเบียบกระทรวงมหาดไทยว่าด้วยการเบิกจ่ายค่าใช้จ่ายในการจัดงาน การจัดการแข่งขันกีฬาและการส่งนักกีฬาเข้าร่วมการแข่งขันกีฬาขององค์กรปกครองส่วนท้องถิ่น พ.ศ. 2559

-แผนพัฒนาท้องถิ่น ( พ.ศ. 2561 - 2565 )

หน้าที่ 174 ลำดับที่ 3

อำนาจหน้าที่

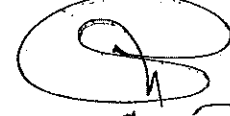

(นายชาติ นามบุตร)

ผู้อำนวยการตำบลอ่างศิลา

อำนาจหน้าที่



(นายศิริคุปต์ สารทอง)

ประธานสภาเทศบาลตำบลอ่างศิลา

โครงการกิจกรรมประเพณีลอยกระทง

จำนวน

100,000 บาท

เพื่อจ่ายเป็นค่าใช้จ่ายในการดำเนินโครงการกิจกรรม  
ประเพณีลอยกระทง

โดยมีค่าใช้จ่ายประกอบด้วยค่ารับรองผู้เชิญมา  
ร่วมงานและผู้ที่มีมาร่วมประกอบกิจกรรม เช่น  
ค่าอาหารว่างและเครื่องดื่ม ค่าอาหารและเครื่องดื่ม  
ไม่มีแอลกอฮอล์ ค่าใช้จ่ายเกี่ยวกับจัดสถานที่  
เงินรางวัลการแข่งขัน ค่าตอบแทน  
คณะกรรมการและค่าใช้จ่ายอื่น ๆ ที่จำเป็นและ  
เกี่ยวข้อง ฯลฯ

- เป็นไปตามหนังสือสั่งการ ดังนี้

1. หนังสือกระทรวงมหาดไทย ที่ มท 0808.2 /  
ว 7120 ลงวันที่ 9 ธันวาคม 2559 เรื่อง  
หลักเกณฑ์การเบิกจ่ายเงินค่าจ้างเหมาบริการของ  
องค์กรปกครองส่วนท้องถิ่น
2. ระเบียบกระทรวงมหาดไทยว่าด้วยการเบิกจ่าย  
ค่าใช้จ่ายในการจัดงาน การจัดการแข่งขันกีฬาและ  
การส่งนักกีฬาเข้าร่วมการแข่งขันกีฬาขององค์กร  
ปกครองส่วนท้องถิ่น พ.ศ. 2559

-แผนพัฒนาท้องถิ่น ( พ.ศ. 2561 - 2565 )

หน้าที่ 173 ลำดับที่ 1

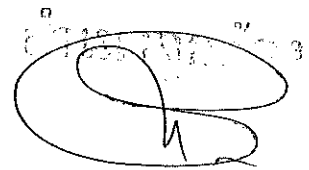

(นายชาติ นานบุตร)

ปลัดเทศบาลตำบลอ่างศิลา

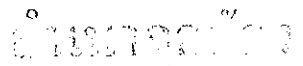

(นายศิริคุปต์ (สารทอง))

ประธานสภาเทศบาลตำบลอ่างศิลา

โครงการกิจกรรมสงกรานต์

จำนวน

100,000 บาท

เพื่อจ่ายเป็นค่าใช้จ่ายในการดำเนินโครงการกิจกรรมสงกรานต์ โดยมีค่าใช้จ่ายประกอบด้วยค่ารับรองผู้ที่เชิญมาร่วมงานและผู้ที่มาช่วยประกอบกิจกรรม เช่น ค่าอาหารว่างและเครื่องดื่ม ค่าอาหารและเครื่องดื่มไม่มีแอลกอฮอล์ ค่าใช้จ่ายเกี่ยวกับจัดสถานที่ เงินรางวัลการประกวดแข่งขัน ค่าตอบแทนคณะกรรมการและค่าใช้จ่ายอื่น ๆ ที่จำเป็นและเกี่ยวข้อง ฯลฯ

- เป็นไปตามหนังสือสั่งการ ดังนี้

1. หนังสือกระทรวงมหาดไทย ที่ มท 0808.2 / ว 7120 ลงวันที่ 9 ธันวาคม 2559 เรื่อง หลักเกณฑ์การเบิกจ่ายเงินค่าจ้างเหมาบริการขององค์กรปกครองส่วนท้องถิ่น

2. ระเบียบกระทรวงมหาดไทยว่าด้วยการเบิกจ่ายค่าใช้จ่ายในการจัดงาน การจัดการแข่งขันกีฬาและการส่งนักกีฬาเข้าร่วมการแข่งขันกีฬาขององค์กรปกครองส่วนท้องถิ่น พ.ศ. 2559

-แผนพัฒนาท้องถิ่น ( พ.ศ. 2561 - 2565 )

หน้าที่ 174 ลำดับที่ 2

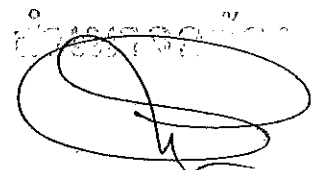

(นายชาติ นามนต)

ปลัดเทศบาลตำบลอ่างศิลา

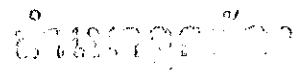

(นายศิริคุปต์ สารทอง)

ประธานสภาเทศบาลตำบลอ่างศิลา

โครงการร่วมงานจัดงานบุญคุณลานกุ่มข้าวใหญ่ (จุมมณี) จำนวน 30,000 บาท

เพื่อจ่ายเป็นค่าใช้จ่ายในการดำเนินโครงการร่วมงาน  
บุญคุณลานกุ่มข้าวใหญ่ (จุมมณี)  
โดยมีค่าใช้จ่ายประกอบด้วยค่ารับรองผู้ที่เชิญมา  
ร่วมงานและผู้ที่มาช่วยประกอบกิจกรรม เช่น  
ค่าอาหารว่างและเครื่องดื่ม ค่าอาหารและเครื่องดื่ม  
ไม่มีแอลกอฮอล์ ค่าใช้จ่ายเกี่ยวกับจัดสถานที่  
เงินรางวัลการประกวดแข่งขัน ค่าตอบแทน  
คณะกรรมการและค่าใช้จ่ายอื่น ๆ ที่จำเป็นและ  
เกี่ยวข้อง ฯลฯ

- เป็นไปตามหนังสือสั่งการ ดังนี้

1. หนังสือกระทรวงมหาดไทย ที่ มท 0808.2 /  
ว 7120 ลงวันที่ 9 ธันวาคม 2559 เรื่อง  
หลักเกณฑ์การเบิกจ่ายเงินค่าจ้างเหมาบริการของ  
องค์กรปกครองส่วนท้องถิ่น

2. ระเบียบกระทรวงมหาดไทยว่าด้วยการเบิกจ่าย  
ค่าใช้จ่ายในการจัดงาน การจัดการแข่งขันกีฬาและ  
การส่งนักกีฬาเข้าร่วมการแข่งขันกีฬาขององค์กร  
ปกครองส่วนท้องถิ่น พ.ศ. 2559

-แผนพัฒนาท้องถิ่น (พ.ศ. 2561 - 2565 )

หน้าที่ 174 ลำดับที่ 4



(นายชาติ นามบุตร)

ปลัดเทศบาลตำบลลำปางศิลา



(นายศิริคุปต์ สารทอง)

ประธานสภาเทศบาลตำบลลำปางศิลา

โครงการสืบสานวัฒนธรรมภูมิปัญญาท้องถิ่น

จำนวน

15,000 บาท

เพื่อจ่ายเป็นค่าใช้จ่ายในการดำเนินโครงการสืบสานวัฒนธรรมภูมิปัญญาท้องถิ่นโดยมีค่าใช้จ่ายประกอบด้วยค่ารับรองผู้ที่เชิญมาร่วมงานและผู้ที่มาช่วยประกอบกิจกรรม เช่น ค่าอาหารว่างและเครื่องดื่ม ค่าอาหารและเครื่องดื่มไม่มีแอลกอฮอล์ ค่าใช้จ่ายเกี่ยวกับจัดสถานที่ และค่าใช้จ่ายอื่นๆ ที่จำเป็นและเกี่ยวข้อง ฯลฯ

- เป็นไปตามหนังสือสั่งการ ดังนี้

1. หนังสือกระทรวงมหาดไทย ที่ มท 0808.2 / ว 7120 ลงวันที่ 9 ธันวาคม 2559 เรื่อง หลักเกณฑ์การเบิกจ่ายเงินค่าจ้างเหมาบริการขององค์กรปกครองส่วนท้องถิ่น

2. ระเบียบกระทรวงมหาดไทยว่าด้วยการเบิกจ่ายค่าใช้จ่ายในการจัดงาน การจัดการแข่งขันกีฬาและการส่งนักกีฬาเข้าร่วมการแข่งขันกีฬาขององค์กรปกครองส่วนท้องถิ่น พ.ศ. 2559

-แผนพัฒนาท้องถิ่น ( พ.ศ. 2561 - 2565 )

หน้าที่ 176 ลำดับที่ 5

นายชชาติ นามบุตร

(นายชชาติ นามบุตร)

ปลัดเทศบาลตำบลอ่างศิลา

นายศิริคุปต์ สารทอง

(นายศิริคุปต์ สารทอง)

ประธานสภาเทศบาลตำบลอ่างศิลา



แผนงานอุตสาหกรรมและการโยธา

งานก่อสร้างโครงสร้างพื้นฐาน	รวม	2,492,600	บาท
งบลงทุน	รวม	2,492,600	บาท
ค่าที่ดินและสิ่งก่อสร้าง	รวม	2,492,600	บาท
ค่าก่อสร้างสิ่งสาธารณูปการ			
โครงการก่อสร้างรั้วศูนย์พัฒนาเด็กเล็กเทศบาลตำบล อ่างศิลา	จำนวน	125,800	บาท
ก่อสร้างรั้ว ค.ส.ล.ศูนย์เด็กเล็กเทศบาลตำบลอ่างศิลา ปริมาณงาน กว้าง 2.50 เมตร สูง 1.80 เมตร ยาว 48.00 เมตร (ตามแบบเทศบาลตำบลอ่างศิลา กำหนด)			
โครงการปรับปรุงต่อเติมซุ้มซอมแซม ศูนย์พัฒนาเด็กเล็ก เทศบาลตำบลอ่างศิลา	จำนวน	96,800	บาท
ปรับปรุงต่อเติมด้านหน้าอาคารศูนย์พัฒนาเด็กเล็ก กว้าง 3.00 เมตร ยาว 8.00 เมตร สูง 3.00 เมตร (สองด้านหน้าตัวอาคาร) มุงหลังคาเหล็กรีดลอน (Metal Sheet) และติดตั้งไม้ระแนงกันแสง (ตามแบบเทศบาลตำบลอ่างศิลากำหนด)			
ค่าก่อสร้างสิ่งสาธารณูปโภค			
โครงการก่อสร้างวางระบายน้ำ ค.ส.ล. ถนนเกษมสุข หมู่ที่ 4 บ้านอ่างหินสามัคคี	จำนวน	395,000	บาท
ปริมาณงาน ขนาด กว้าง 0.50 ม. ลึก 0.40-0.60 ม. ผนังข้างหนา 0.12 ม. ระยะทางยาว 131 ม.พร้อมบ่อ พัก จำนวน 12 บ่อ และฝาเหล็กตะแกรงบ่อพัก ขนาด กว้าง 0.60 x 1.00 ม. พร้อมป้ายโครงการ จำนวน 1 ป้าย (ตามแบบเทศบาลตำบลอ่างศิลา กำหนด)			

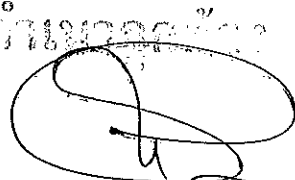
  
 (นายชาลี นามบุตร)  
 ปลัดเทศบาลตำบลอ่างศิลา

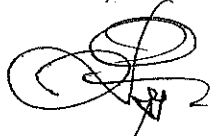
  
 (นายศิริคุปต์ สารทอง)  
 ประธานสภาเทศบาลตำบลอ่างศิลา

โครงการก่อสร้างวางระบายน้ำ ค.ส.ล. ถนนเทศบาล 2 จำนวน 391,000 บาท  
หมู่ที่ 5 บ้านโนนโพธิ์

ปริมาณงาน ขนาด กว้าง 0.50 ม. ลึก 0.40 - 0.60 ม.  
ผนังข้างหนา 0.12 ม.ระยะทางยาว 130 ม.พร้อมบ่อ  
พัก จำนวน 12 บ่อ และฝาทะแกรงบ่อพัก ขนาด  
กว้าง 0.60 x 1.00 ม. พร้อมรื้อถนนคอนกรีตวาง  
ท่อ 0.40 x 1.00 ม.จำนวน 6 ท่อน รวมระยะทาง  
ทั้งหมด 136 ม. พร้อมป้ายโครงการ จำนวน 1 ป้าย  
(ตามแบบเทศบาลตำบลอ่างศิลากำหนด)

โครงการก่อสร้างวางระบายน้ำ ค.ส.ล. ถนนศิลารักษ์ จำนวน 493,000 บาท  
หมู่ที่ 9 บ้านศิลารักษ์

ปริมาณงาน กว้าง 0.50 ม. ลึก 0.40 - 0.60 ม. ผนัง  
ข้างหนา 0.12 ม. ระยะทางยาว 163 ม.พร้อมบ่อ  
พัก จำนวน 15 บ่อ และฝาทะแกรงบ่อพัก ขนาด  
กว้าง 0.60 x 1.00 ม. พร้อมป้ายโครงการ  
จำนวน 1 ป้าย ( ตามแบบเทศบาลตำบลอ่างศิลา  
กำหนด )

โครงการก่อสร้างวางระบายน้ำ ค.ส.ล. ถนนสุขสมบูรณ์ จำนวน 493,000 บาท  
หมู่ที่ 3 บ้านอ่างหินใต้

ปริมาณงาน กว้าง 0.50 ม. ลึก 0.40 - 0.60 ม.  
ผนังข้างหนา 0.12 ม. ระยะทางยาว 163 ม.พร้อมบ่อ  
พัก จำนวน 15 บ่อ และฝาทะแกรงบ่อพัก ขนาด  
กว้าง 0.60 x 1.00 ม. พร้อมป้ายโครงการ  
จำนวน 1 ป้าย (ตามแบบเทศบาลตำบลอ่างศิลา  
กำหนด)

อำนาจสิทธิ์



(นายชาติ นามบุตร)

ปลัดเทศบาลตำบลอ่างศิลา

อำนาจสิทธิ์



(นายศิริคุปต์ สารทอง)

ประธานสภาเทศบาลตำบลอ่างศิลา

โครงการก่อสร้างวางระบายน้ำ ค.ส.ล.ถนนอ่างหิน หมู่ที่ 2 บ้านอ่างหินเหนือ จำนวน 488,000 บาท

ปริมาณงาน กว้าง 0.50 ม. ลึก 0.40 - 0.60 ม. ผนังข้างหนา 0.12 ม. ระยะทางยาว 160 ม. พร้อมบ่อพัก จำนวน 15 บ่อ และฝาเหล็กตะแกรงบ่อพักขนาด กว้าง 0.60 x 1.00 ม.พร้อมวางท่อ 0.30 x 1.00 ม. จำนวน 15 ท่อน และเทคอนกรีตทับหลังท่อ รวมระยะทางทั้งหมด 175 ม. พร้อมป้ายโครงการ จำนวน 1 ป้าย (ตามแบบเทศบาลตำบลอ่างศิลา กำหนด)

ค่าออกแบบ ค่าควบคุมงานที่จ่ายให้แก่เอกชน นิติบุคคล หรือบุคคลภายนอกเพื่อให้ได้มาซึ่งสิ่งก่อสร้าง

ค่าออกแบบ ค่าควบคุมงานที่จ่ายให้แก่เอกชน นิติบุคคล หรือบุคคลภายนอกเพื่อให้ได้มาซึ่งสิ่งก่อสร้าง จำนวน 10,000 บาท

เพื่อก่อสร้างอาคารสำนักงานเทศบาลตำบลอ่างศิลา ขนาดปริมาณงาน กว้าง 16.00 เมตร ยาว 29 เมตร สูง 11.50 เมตร

ด้านเทศบาล



(นายชาลี นามบุตร)

ปลัดเทศบาลตำบลอ่างศิลา

ด้านสภาเทศบาล



(นายศิริคุปต์ สารทอง)

ประธานสภาเทศบาลตำบลอ่างศิลา

แผนงานการพาณิชย์

งานกิจการประปา	รวม	587,600	บาท
งบบุคลากร	รวม	477,600	บาท
เงินเดือน (ฝ่ายประจำ)	รวม	477,600	บาท
เงินเดือนพนักงาน	จำนวน	435,600	บาท

เพื่อจ่ายเป็นเงินเดือนพนักงานเทศบาลและจ่ายเป็นค่าปรับปรุงเงินเดือนประจำปี จำนวน 1 ตำแหน่ง

1. ผู้อำนวยการกองประปา

- เป็นไปตามพระราชบัญญัติ พระราชกฤษฎีกา ประกาศ และหนังสือสั่งการ ดังนี้

1) พระราชบัญญัติระเบียบบริหารงานบุคคลส่วนท้องถิ่น พ.ศ. 2542

2) พระราชกฤษฎีกาการจ่ายเงินเดือน เงินปี บำเหน็จ บำนาญและเงินอื่นในลักษณะเดียวกัน พ.ศ. 2535

3) ประกาศคณะกรรมการมาตรฐานการบริหารงานบุคคลส่วนท้องถิ่น เรื่อง กำหนดมาตรฐานกลางการบริหารงานบุคคลส่วนท้องถิ่น (ฉบับที่ 11) ลงวันที่ 6 มิถุนายน 2560

4) หนังสือสำนักงาน ก.จ., ก.ท. และ ก.อบต. ด่วนที่สุด ที่ มท 0809.3/ว 2683 ลงวันที่ 15 ธันวาคม 2558 เรื่อง ประกาศ ก.จ., ก.ท. และ ก.อบต. เรื่อง มาตรฐานทั่วไปเกี่ยวกับอัตราเงินเดือนและวิธีการจ่ายเงินเดือนและประโยชน์ตอบแทนอื่น (ฉบับที่ 4) และประกาศ ก.จ., ก.ท. และ ก.อบต. เรื่องมาตรฐานทั่วไปเกี่ยวกับอัตราค่าจ้างและการให้ลูกจ้างขององค์กรปกครองส่วนท้องถิ่นได้รับค่าจ้าง (ฉบับที่ 4)

5) หนังสือสำนักงาน ก.จ., ก.ท. และ ก.อบต. ด่วนที่สุด ที่ มท 0809.3/ว 13 ลงวันที่ 3 กรกฎาคม 2561 ประกาศ ก.จ. ก.ท. และ ก.อบต. เรื่อง มาตรฐานทั่วไปเกี่ยวกับการกำหนดหลักเกณฑ์การเลื่อนขั้นเงินเดือนข้าราชการและพนักงานส่วนท้องถิ่น (ฉบับที่ 2) พ.ศ. 2561

บ้านหลวง



(นายชาติ นามบุตร)

ปลัดเทศบาลตำบลอ่างศิลา

บ้านหลวง



(นายศิริคุปต์/สารทอง)

ประธานสภาเทศบาลตำบลอ่างศิลา

เงินประจำตำแหน่ง

จำนวน

42,000 บาท

เพื่อจ่ายเป็นเงินประจำตำแหน่งผู้อำนวยการกองช่าง  
ของพนักงานเทศบาลที่ควรได้รับตามที่ระเบียบกำหนด  
- เป็นไปตามพระราชบัญญัติ พระราชกฤษฎีกา  
ประกาศ และหนังสือสั่งการ ดังนี้

- 1) พระราชบัญญัติระเบียบข้าราชการพลเรือน  
พ.ศ. 2551
- 2) พระราชบัญญัติระเบียบบริหารงานบุคคลส่วน  
ท้องถิ่น พ.ศ. 2542
- 3) พระราชบัญญัติเงินเดือนและเงินประจำตำแหน่ง  
พ.ศ. 2538 และที่แก้ไขถึง (ฉบับที่ 3) พ.ศ. 2544
- 4) พระราชกฤษฎีกาการจ่ายเงินเดือน เงินปี  
บำเหน็จ บำนาญและเงินอื่นในลักษณะเดียวกัน  
พ.ศ. 2535
- 5) ระเบียบกระทรวงการคลังว่าด้วยการเบิกจ่ายเงิน  
ค่าตอบแทนนอกเหนือจากเงินเดือนข้าราชการและ  
ลูกจ้างประจำส่วนราชการ (ฉบับที่ 4) พ.ศ. 2553  
ประกาศลงวันที่ 3 ธันวาคม 2553
- 6) ประกาศคณะกรรมการมาตรฐานการบริหารงานบุคคล  
ส่วนท้องถิ่น เรื่อง กำหนดมาตรฐานกลางการบริหารบุคคล  
ท้องถิ่น (ฉบับที่ 2)

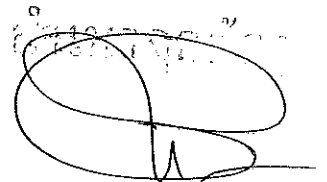

(นายชาติ นามบุตร)

ปลัดเทศบาลตำบลอ่างศิลา

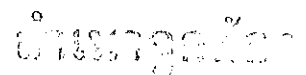
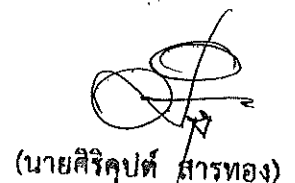
(นายศิริคุปต์ สารทอง)

ประธานสภาเทศบาลตำบลอ่างศิลา

งบดำเนินงาน	รวม	110,000 บาท
ค่าใช้จ่าย	รวม	10,000 บาท
รายจ่ายเกี่ยวเนื่องกับการปฏิบัติราชการที่ไม่เข้าลักษณะ		
รายจ่ายหมวดอื่นๆ		
โครงการตรวจสอบคุณภาพน้ำประปา	จำนวน	10,000 บาท

เพื่อจ่ายเป็นค่าใช้จ่ายในการตรวจสอบคุณภาพ  
น้ำประปา เพื่อยกระดับมาตรฐานคุณภาพน้ำประปา  
และน้ำบริโภคครัวเรือน

ค่าวัสดุ	รวม	100,000 บาท
วัสดุวิทยาศาสตร์หรือการแพทย์	จำนวน	100,000 บาท

เพื่อจ่ายเป็นค่าจัดหาวัสดุวิทยาศาสตร์หรือ  
การแพทย์ ให้ได้มาซึ่งสิ่งของโดยสภาพมีลักษณะ  
เมื่อใช้ย่อมสิ้นเปลือง หดไป แปรสภาพ หรือไม่คง  
สภาพเดิม และให้หมายถึงความรวมถึงรายจ่าย  
เช่น คลอรีน สารส้ม เป็นต้น ฯลฯ  
ตามหนังสือสั่งการ ดังนี้

1) หนังสือกรมส่งเสริมปกครองส่วนท้องถิ่น  
ด่วนมาก ที่ มท0808.2/มท1134 ลงวันที่  
9 มิถุนายน 2558 เรื่อง การปรับปรุงหลักการ  
จำแนกประเภทรายจ่ายตามงบประมาณขององค์กร  
ปกครองส่วนท้องถิ่น

2) หนังสือกรมส่งเสริมปกครองส่วนท้องถิ่น  
ด่วนมาก ที่ มท0808.2/มท1248 ลงวันที่  
27 มิถุนายน 2558 เรื่อง แนวทางการพิจารณา  
สิ่งของที่จัดเป็นวัสดุครุภัณฑ์ตามหลักการจำแนก  
ประเภทรายจ่ายตามงบประมาณ

3) หนังสือกระทรวงมหาดไทย ด่วนที่สุด ที่ มท  
0808.2/ว3523 ลงวันที่ 20 มิถุนายน 2559  
เรื่อง หลักเกณฑ์และอัตราค่าใช้จ่ายประกอบการ  
พิจารณางบประมาณรายจ่ายประจำปีในลักษณะค่าใช้จ่าย  
สอย วัสดุ และค่าสาธารณูปโภค

  
(นายชาติ นามบุตร)  
ปลัดเขตเทศบาลตำบลอ่างศิลา

  
(นายศิริคุปต์ / สารทอง)  
ประธานสภาเทศบาลตำบลอ่างศิลา

4) หนังสือกรมส่งเสริมการปกครองท้องถิ่น  
ด่วนที่สุด ที่ มท 0808.2/ว 1248 ลงวันที่  
27 มิถุนายน 2559 เรื่อง แนวทางการพิจารณา  
สิ่งของที่จัดเป็นวัสดุและครุภัณฑ์ตามหลักการจำแนก  
ประเภทรายจ่ายตามงบประมาณ

สำนักงานผู้ตรวจการแผ่นดิน



(นายชาติ นามนุช)

ปลัดเทศบาลตำบลอ่างศิลา

สำนักงานผู้ตรวจการแผ่นดิน



(นายศิริคุปต์ สารทอง)

ประธานสภาเทศบาลตำบลอ่างศิลา

แผนงานงบกลาง

งบกลาง	รวม	7,486,952	บาท
งบกลาง	รวม	7,486,952	บาท
งบกลาง	รวม	7,486,952	บาท
เงินสมทบกองทุนประกันสังคม	จำนวน	121,572	บาท

เพื่อส่งเป็นการสมทบเงินกองทุนหลักประกัน  
สังคม ในอัตราร้อยละห้าของค่าจ้าง พร้อมกับหัก  
ค่าจ้างพนักงานจ้าง ส่งเป็นเงินสมทบในอัตราเดียวกัน  
ด้วย รวมทั้งการส่งเงินสมทบกองทุนเงินทดแทนกรณี  
ลูกจ้างประสบอันตราย เจ็บป่วย หรือสูญหาย  
ตามพระราชบัญญัติ และหนังสือสั่งการ ดังนี้

- 1) พระราชบัญญัติประกันสังคม พ.ศ.2533
- 2) พระราชบัญญัติเงินทดแทน (ฉบับที่ 2) พ.ศ.  
2561
- 3) หนังสือกรมส่งเสริมการปกครองท้องถิ่น  
ด่วนที่สุด ที่ มท 0808.2/ว 4172 ลงวันที่  
24 ธันวาคม 2561
- 4) หนังสือกรมส่งเสริมการปกครองท้องถิ่น  
ที่ มท 0808.2/ว 1620 ลงวันที่ 22 เมษายน  
2562

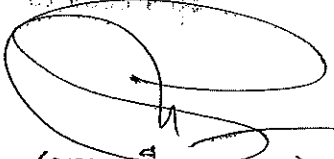
ผู้อำนวยการกอง  
  
 (นายชาติ นามนุช)  
 ภาควิชาการศึกษาด้านศิลปศึกษา

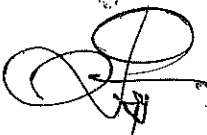
ผู้อำนวยการกอง  
  
 (นายศิริคุปต์ (สารทอง))  
 ประธานสภาเทศบาลตำบลอ่างศิลา



เงินสมทบกองทุนเงินทดแทน

จำนวน

6,000 บาท

เพื่อจ่ายเป็นเงินสมทบกองทุนเงินทดแทนเป็นรายปี  
ในอัตราร้อยละ 0.2 ของค่าจ้างโดยประมาณทั้งปี  
ตามพระราชบัญญัติ และหนังสือสั่งการ ดังนี้

1) พระราชบัญญัติ เงินทดแทน (ฉบับที่ 2)  
พ.ศ.2561 ลงวันที่ 10 ตุลาคม 2561

2) หนังสือกระทรวงมหาดไทย ด่วนที่สุด  
ที่ มท 0808.2/ว 4172 ลงวันที่ 24 ธันวาคม 25641  
เรื่อง การตั้งงบประมาณเงินสมทบกองทุนเงินทดแทน

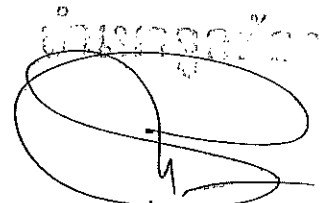
  
(นายชาติ นามบุตร)

ปลัดเทศบาลตำบลอ่างศิลา

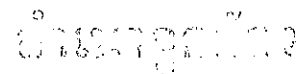

(นายศิริคุปต์ สารทอง)

ประธานสภาเทศบาลตำบลอ่างศิลา

เบี้ยยังชีพผู้สูงอายุ

จำนวน

4,747,200 บาท

ค่าใช้จ่ายสำหรับสนับสนุนการสงเคราะห์เบี้ยยังชีพผู้สูงอายุ

เพื่อรองรับสวัสดิการให้แก่ผู้สูงอายุ ที่มีอายุ 60 ปี บริบูรณ์ขึ้นไป ที่มีคุณสมบัติครบถ้วนตามระเบียบกระทรวงมหาดไทย ว่าด้วยหลักเกณฑ์การจ่ายเงินเบี้ยยังชีพผู้สูงอายุขององค์กรปกครองส่วนท้องถิ่นไว้แล้วโดยจ่ายอัตราเบี้ยยังชีพรายเดือนแบบขั้นบันไดสำหรับผู้สูงอายุ โดย

- ผู้สูงอายุ อายุ 60-69 ปี จะได้รับ 600 บาท

จำนวน 322 คน เพิ่มเติม 15 คน

$(322 \times 600 = 193,200 \times 12 = 2,318,400)$

เป็นเงิน 2,318,400.-บาท

- ผู้สูงอายุ อายุ 70-79 ปี จะได้รับ 700 บาท

จำนวน 161 คน เพิ่มเติม 7 คน

$(168 \times 700 = 117,600 \times 12 = 1,411,200)$

เป็นเงิน 1,411,200.-บาท

- ผู้สูงอายุ อายุ 80-89 ปี จะได้รับ 800 บาท

จำนวน 71 คน เพิ่มเติม 5 คน

$(76 \times 800 = 60,800 \times 12 = 729,600)$

เป็นเงิน 729,600.-บาท

- ผู้สูงอายุ อายุ 90 ปีขึ้นไป จะได้รับ 1,000 บาท

จำนวน 10 คน เพิ่มเติม 5 คน

$(15 \times 1,000 = 15,000 \times 12 = 180,000)$

เป็นเงิน 180,000.-บาท

ตามระเบียบและหนังสือสั่งการดังนี้

-ระเบียบกระทรวงมหาดไทยว่าด้วยหลักเกณฑ์การจ่ายเงินเบี้ยยังชีพผู้สูงอายุขององค์กรปกครองส่วนท้องถิ่น พ.ศ. 2552 แก้ไขเพิ่มเติมถึง(ฉบับที่ 4)

พ.ศ.2562

-หนังสือการปกครองส่วนท้องถิ่น ด่วนที่สุดที่ มท 0810.6/ว484 ลงวันที่ 18 กุมภาพันธ์ 2563

-หนังสือการปกครองส่วนท้องถิ่น ด่วนที่สุด ที่ มท 0810.6/ว651 ลงวันที่ 3 มีนาคม 2563

หนังสือการปกครองส่วนท้องถิ่น ด่วนที่สุด ที่ มท

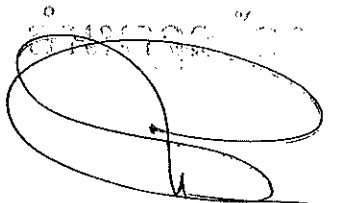

(นายชาติ นามบุตร)

ปลัดเทศบาลตำบลอ่างศิลา

วันที่ 18/02/2563



(นายศิริคุปต์ สารทอง)

ประธานสภาเทศบาลตำบลอ่างศิลา

0810.6/ว2032 ลงวันที่ 3 เมษายน 2563  
-หนังสือการปกครองส่วนท้องถิ่น ส่วนที่ ๓๓๓ ที่ มท  
0810.6/ว1174 ลงวันที่ 14 เมษายน 2563

กรมการปกครอง



(นายชาติ นามบุตร)

ปลัดเทศบาลตำบลอ่างศิลา

กรมการปกครอง

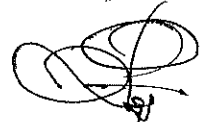

(นายศิริคุปต์ สารทอง)

ประธานสภาเทศบาลตำบลอ่างศิลา

เบี้ยยังชีพคนพิการ

จำนวน 1,795,200 บาท

เงินอุดหนุนสำหรับเบี้ยยังชีพคนพิการ

เพื่อรองรับสวัสดิการเบี้ยความพิการให้แก่คนพิการ ที่มีสิทธิตามหลักเกณฑ์ที่กำหนดที่ได้แสดงความจำนงโดยการขอขึ้นทะเบียนเพื่อขอรับเบี้ยความพิการไว้กับองค์กรปกครองส่วนท้องถิ่นแล้ว โดยคนพิการที่มีสิทธิจะได้รับเบี้ยคนพิการคนละ 800 บาทต่อเดือน

รายเดิม 157 ราย เพิ่มเติม 30 ราย

รวมเป็น 187 ราย

คิดเป็นเงิน  $187 \times 800 = 149,600 \times 12 = 1,795,200$ 

รวมเป็นเงิน 1,795,200.-บาท

ตามระเบียบและหนังสือสั่งการดังนี้

-ระเบียบกระทรวงมหาดไทยว่าด้วยหลักเกณฑ์การจ่ายเงินเบี้ยความพิการขององค์กรปกครองส่วนท้องถิ่น พ.ศ. 2553 แก้ไขเพิ่มเติมถึง (ฉบับที่ 4) พ.ศ. 2562

-หนังสือการปกครองส่วนท้องถิ่น ด่วนที่สุดที่ มท 0810.6/ว484 ลงวันที่ 18 กุมภาพันธ์ 2563

-หนังสือการปกครองส่วนท้องถิ่น ด่วนที่สุด ที่ มท 0810.6/ว651 ลงวันที่ 3 มีนาคม 2563

หนังสือการปกครองส่วนท้องถิ่น ด่วนที่สุด ที่ มท 0810.6/ว2032 ลงวันที่ 3 เมษายน 2563

-หนังสือการปกครองส่วนท้องถิ่น ด่วนที่สุด ที่ มท 0810.6/ว1174 ลงวันที่ 14 เมษายน 2563

อำนาจหน้าที่

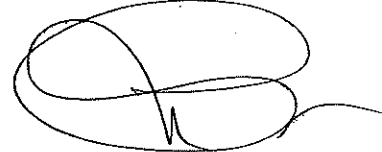

(นายชาติ นามบุตร)

ปลัดเทศบาลตำบลอ่างศิลา

อำนาจหน้าที่

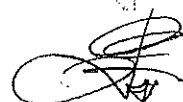

(นายศิริคุปต์ สารทอง)

ประธานสภาเทศบาลตำบลอ่างศิลา

เบี้ยยังชีพผู้ป่วยเอดส์

จำนวน

30,000 บาท

เงินอุดหนุนสำหรับสนับสนุนการสงเคราะห์เบี้ยยังชีพ  
ผู้ป่วยเอดส์ ให้แก่ผู้ป่วยเอดส์ที่แพทย์ได้รับรองและ  
ทำการวินิจฉัยแล้ว และมีความเป็นอยู่ยากจน หรือ  
ถูกทอดทิ้งขาดผู้อุปการะดูแล ไม่สามารถประกอบ  
อาชีพเลี้ยงตนเองได้ โดยผู้ป่วยเอดส์ที่มีสิทธิจะได้รับ  
เบี้ยยังชีพคนละ 500 บาทต่อเดือน ครบทั้ง 12 เดือน  
จำนวน 3 คน เพิ่มเติม 2 คน

เป็นเงิน 30,000.-บาท

ตามหนังสือสั่งการ ดังนี้

-หนังสือการปกครองส่วนท้องถิ่น ด่วนที่สุดที่ มท

0810.6/ว484ลงวันที่ 18 กุมภาพันธ์ 2563

-หนังสือการปกครองส่วนท้องถิ่น ด่วนที่สุด ที่ มท

0810.6/ว651 ลงวันที่ 3 มีนาคม 2563

หนังสือการปกครองส่วนท้องถิ่น ด่วนที่สุด ที่ มท

0810.6/ว2032 ลงวันที่ 3 เมษายน 2563

-หนังสือการปกครองส่วนท้องถิ่น ด่วนที่สุด ที่ มท

0810.6/ว1174ลงวันที่ 14 เมษายน 2563

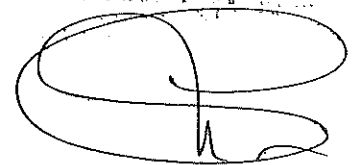
อำนาจเขตเมือง  

(นายชาติ นามบุตร)

ปลัดเทศบาลตำบลอ่างศิลา

อำนาจเขตเมือง

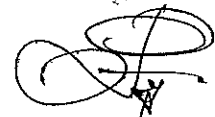

(นายศิริคุปต์ สารทอง)

ประธานสภาเทศบาลตำบลอ่างศิลา

สำรองจ่าย

จำนวน

200,000 บาท

เพื่อจ่ายเป็นค่าใช้จ่ายในกรณีฉุกเฉินที่มีสาธารณภัยเกิดขึ้น หรือกรณีการป้องกันและยับยั้งก่อนเกิดสาธารณภัยหรือคาดว่าจะเกิดสาธารณภัย หรือกรณีฉุกเฉินเพื่อบรรเทาปัญหาความเดือดร้อนของประชาชนเป็นส่วนรวมได้ เช่น การป้องกันและแก้ไขปัญหายุทกภัย น้ำป่าไหลหลาก แผ่นดินถล่ม ภัยแล้ง ภัยหนาว วาตภัย อัคคีภัย ไฟป่าและหมอกควันและโรคติดต่อ เป็นต้น

ตามหนังสือสั่งการ ดังนี้

- 1) หนังสือกรมส่งเสริมการปกครองท้องถิ่น  
ด่วนที่สุด ที่ มท 0808.2/ว 1197 ลงวันที่  
15 เมษายน 2563
- 2) หนังสือกระทรวงมหาดไทย ที่ มท 0808.2/  
ว 3215 ลงวันที่ 6 มิถุนายน 2559
- 3) หนังสือกระทรวงมหาดไทย ด่วนที่สุด ที่ มท  
0808.2/ว 0684 ลงวันที่ 8 กุมภาพันธ์ 2560
- 4) หนังสือกระทรวงมหาดไทย ด่วนที่สุด ที่ มท  
0810.7/ว 6768 ลงวันที่ 29 พฤศจิกายน 2560
- 5) หนังสือกรมส่งเสริมการปกครองท้องถิ่น  
ด่วนที่สุด ที่ มท 0810.5/ว 4014 ลงวันที่  
12 ธันวาคม 2561
- 6) หนังสือกรมส่งเสริมการปกครองท้องถิ่น  
ด่วนที่สุด ที่ มท 0810.4/ว 4967 ลงวันที่  
4 ธันวาคม 2562
- 7) หนังสือกรมส่งเสริมการปกครองท้องถิ่น  
ด่วนที่สุด ที่ มท 0810.4/ว 5141 ลงวันที่  
18 ธันวาคม 2562
- 8) หนังสือกรมส่งเสริมการปกครองท้องถิ่น  
ด่วนที่สุด ที่ มท 0810.4/ว 1022 ลงวันที่  
31 มีนาคม 2563
- 9) หนังสือกรมส่งเสริมการปกครองท้องถิ่น  
ด่วนที่สุด ที่ มท 0810.4/ว 1656 ลงวันที่  
8 มีนาคม 2563

นายชาติ นามบุตร

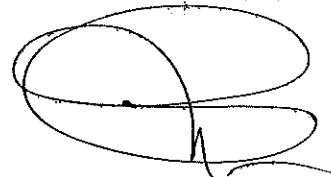

(นายชาติ นามบุตร)

ปลัดเทศบาลตำบลอ่างศิลา

นายศิริคุปต์ สารทอง



(นายศิริคุปต์ สารทอง)

ประธานสภาเทศบาลตำบลอ่างศิลา

10) หนังสือกรมส่งเสริมการปกครองท้องถิ่น  
 ด่วนที่สุด ที่ มท 0810.3/ว 4930 ลงวันที่  
 4 ธันวาคม 2562

11) หนังสือกระทรวงมหาดไทย ด่วนที่สุด ที่ มท  
 0808.2/ว3842 ลงวันที่ 30 มิถุนายน 2563 เรื่อง  
 ชักซ้อมแนวทางการจัดทำงบประมาณรายจ่าย  
 ประจำปี พ.ศ.2564 ขององค์กรปกครองส่วนท้องถิ่น

รายจ่ายตามข้อผูกพัน

ค่าบำรุงสันนิบาตเทศบาลแห่งประเทศไทย (ส.ท.ท.)	จำนวน	40,000 บาท
--	-------	------------

เพื่อจ่ายเป็นค่าบำรุงสันนิบาตเทศบาลแห่งประเทศไทย  
 โดยข้อบังคับสมาคมสันนิบาตแห่งประเทศไทย พ.ศ.  
 2556 ข้อ 16 กำหนดสมาชิกสามัญ ยกเว้น  
 กระทรวงมหาดไทย ต้องชำระค่าบำรุงให้แก่ สมาคม  
 สันนิบาตแห่งประเทศไทย ตามระเบียบกระทรวง  
 มหาดไทย ว่าด้วยรายจ่ายขององค์กรปกครองส่วน  
 ท้องถิ่นเกี่ยวกับค่าบำรุงสมาคม พ.ศ. 2555 เป็นราย  
 ปี โดยพิจารณาจากรายรับจริงประจำปีที่ผ่านมาของ  
 สมาชิก ยกเว้นเงินกู้ เงินจ่ายขาดเงินสะสม และเงิน  
 อุดหนุนทุกประเภทไว้แล้วนั้น แต่จะต้องไม่น้อยกว่า  
 ร้อยละเศษหนึ่งส่วนหกของงบประมาณรายรับ  
 ดังกล่าว ทั้งนี้ไม่เกินเจ็ดแสนห้าหมื่นบาท

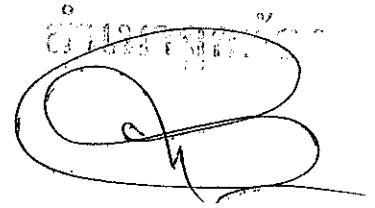

(นายชาติ นามบุตร)  
 ปลัดเทศบาลตำบลอ่างศิลา

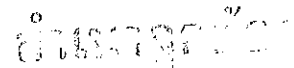

(นายศิริคุปต์ สารทอง)  
 ประธานสภาเทศบาลตำบลอ่างศิลา

เงินสมทบกองทุนหลักประกันสุขภาพ

จำนวน

90,000 บาท

เพื่อจ่ายเป็นเงินสมทบกองทุนหลักประกันสุขภาพ  
ไม่น้อยกว่าร้อยละ 50 ของค่าบริการสาธารณสุขที่  
ได้รับจากกองทุนหลักประกันสุขภาพ

- เป็นไปตามหนังสือสั่งการ ดังนี้

1. ประกาศคณะกรรมการหลักประกันสุขภาพ  
แห่งชาติเรื่อง การกำหนดหลักเกณฑ์เพื่อสนับสนุนให้  
องค์กรปกครองส่วนท้องถิ่นดำเนินงานและบริหาร  
จัดการกองทุนหลักประกันสุขภาพในระดับท้องถิ่น  
หรือพื้นที่ พ.ศ.2557

2. ระเบียบกระทรวงมหาดไทยว่าด้วยการตั้ง  
งบประมาณขององค์กรปกครองส่วนท้องถิ่นเพื่อสมทบ  
กองทุน พ.ศ. 2561 และที่แก้ไขเพิ่มเติมถึง (ฉบับที่ 2)  
พ.ศ. 2563

-แผนพัฒนาท้องถิ่น (พ.ศ. 2561 - พ.ศ. 2565)  
หน้าที่ 138 ลำดับที่ 14

เงินช่วยเหลือ

จำนวน

10,000 บาท

เพื่อจ่ายเป็นเงินช่วยเหลือในกรณีที่พนักงาน  
ลูกจ้าง พนักงานจ้างของเทศบาลถึงแก่ความตายใน  
ระหว่างรับราชการ

ตามกฎหมายและหนังสือสั่งการดังนี้

1) พระราชกฤษฎีกา การจ่ายเงินเดือน เงิน  
ปี บำเหน็จ บำนาญ และเงินอื่นในลักษณะ  
เดียวกัน พ.ศ.2535

2) หนังสือกระทรวงมหาดไทย ที่ มท 0013.4/  
ว 1765 ลงวันที่ 3 มิถุนายน 2537

3) หนังสือกระทรวงมหาดไทย ที่ มท 0312/  
ว 1095 ลงวันที่ 27 กันยายน 2525 เรื่อง การจ่าย  
เงินเดือนและเงินช่วยเหลือในกรณีพนักงานเทศบาล  
ถึงแก่ความตาย

นายชาติ นามบุตร



(นายชาติ นามบุตร)

ปลัดเทศบาลตำบลอ่างศิลา

นายศิริคุปต์ (สารทอง)



(นายศิริคุปต์ (สารทอง))

ประธานสภาเทศบาลตำบลอ่างศิลา



เงินสมทบกองทุนบำเหน็จบำนาญข้าราชการส่วนท้องถิ่น (กบท.)	จำนวน	446,980 บาท
--	-------	-------------

เพื่อจ่ายเป็นเงินสมทบกองทุนบำเหน็จบำนาญของข้าราชการส่วนท้องถิ่น (กบท.) โดยคำนวณจากประมาณการรายรับทุกประเภท ตามเทศบัญญัติงบประมาณรายจ่ายประจำปี (ในอัตราร้อยละ 2) ยกเว้นประเภทพันธบัตร เงินกู้ เงินที่มีผู้อุทิศให้/เงินบริจาค และเงินอุดหนุน ไม่ต้องนำมาคำนวณ - ตามหนังสือสั่งการ ดังนี้

- 1) หนังสือสำนักงานกองทุนบำเหน็จบำนาญข้าราชการส่วนท้องถิ่น กรมส่งเสริมการปกครองท้องถิ่น ที่ มท 0808.5/ว34 ลงวันที่ 30 กันยายน 2562
- 2) หนังสือกรมส่งเสริมการปกครองท้องถิ่น ที่ มท 0819.2/ ว1212 ลงวันที่ 20 เมษายน 2563

อำนาจออกสั่ง



(นายชาลี นามนตร)

ปลัดเทศบาลตำบลอ่างศิลา

อำนาจออกสั่ง



(นายศิริคุปต์ สารทอง)

ประธานสภาเทศบาลตำบลอ่างศิลา



งบ/หมวด/ประเภทรายจ่าย		แผนงาน	แผนงานการศึกษา ความสงบภายใน	แผนงานบริหารงาน ทั่วไป	รวม
		เงินช่วยเหลือ			10,000
		รายจ่ายตามข้อมูลพื้นฐาน			
		ค่าบำรุงสิ้นปีขาด เทศบาลแห่งประเทศไทย (ส.ท.ท.)			40,000
		เงินสมทบกองทุนหลัก ประกันสุขภาพ			90,000
		เบี้ยยังชีพผู้สูงอายุ			30,000
งบกลาง		เงินสมทบกองทุนประกัน สังคม			121,572
		เบี้ยยังชีพผู้สูงอายุ			4,747,200
		เงินสมทบกองทุนเงินทดแทน			6,000
		เงินสมทบกองทุนบำนาญ บำนาญข้าราชการส่วนท้องถิ่น (กบข.)			446,980
		สำรองจ่าย			200,000
		เบี้ยยังชีพคนพิการ			1,795,200
		เงินค่าตอบแทนประจำ ตำแหน่งนายก/รองนายก		120,000	120,000
งบบุคลากร	เงินเดือน (ฝ่ายการ เมือง)	เงินค่าตอบแทนสมาชิกสภา องค์กรปกครองส่วนท้องถิ่น		1,490,400	1,490,400

ดำเนินาอุทภัค



(นชชาติ นามศรี)

ปลัดเทศบาลตำบลกำแพงศิลา

ดำเนินาอุทภัค

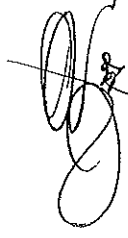

(นายศิริคุปต์ ศำรพอง)

ประธานสภาเทศบาลตำบลกำแพงศิลา



งบ/หมวด/ประเภทรายจ่าย		แผนงาน	แผนงานบริการ ความสงบภายใน	แผนงบบริการ ทั่วไป	รวม
งบบุคลากร	เงินเดือน (ฝ่ายการ เมือง)	เงินค่าตอบแทนเลขานุการที่ ปรึกษานายกเทศมนตรี นายก องค์การบริหารส่วนตำบล		198,720	198,720
		เงินเดือนนายก/รองนายก		695,520	695,520
	เงินค่าตอบแทนพิเศษ นายก/รองนายก		120,000	120,000	
	ค่าตอบแทนพนักงานจ้าง		1,496,698	2,659,625	
	เงินเพิ่มต่าง ๆ ของพนักงาน		21,300	21,300	
	เงินเพิ่มต่าง ๆ ของพนักงาน จ้าง		24,000	24,000	
	เงินเดือนพนักงาน	252,000	4,307,760	9,281,556	
	เงินวิทยฐานะ			144,000	
	ค่าจ้างลูกจ้างประจำ		229,920	462,840	
	เงินประจำตำแหน่ง		312,000	480,000	
งบดำเนินงาน	ค่าตอบแทน	เงินช่วยเหลือการศึกษาบุตร		65,000	90,000
		ค่าตอบแทนผู้ปฏิบัติงาน อันเป็นประโยชน์แก่องค์กร ปกครองส่วนท้องถิ่น	130,000	65,000	345,000
		ค่าเช่าบ้าน	36,000	252,000	420,000
		ค่าตอบแทนการปฏิบัติงาน นอกเวลาราชการ		20,000	35,000
		รายจ่ายเพื่อให้ได้มาซึ่งบริการ		1,130,000	2,167,849

นายธานี นามบุตร  
(นายธานี นามบุตร)  
ปลัดเทศบาลตำบลอ่างศิลา

นางสาวสุวิมล นามบุตร  
(นายกสิริคุปต์ สการทอง)  
ประธานสภาเทศบาลตำบลอ่างศิลา



งบ/หมวด/ประเภทรายจ่าย		แผนงาน	แผนงานบริการศึกษา ความสงบภายใน	แผนงานบริหารงาน ทั่วไป	รวม
งบดำเนินงาน	ค่าใช้จ่าย	ค่าจ้างเหมาบริการทำ ความสะอาดภายในเขต เทศบาลตำบลลำปางศิลา			1,190,000
		ค่าจ้างเหมาบริการรักษา ความปลอดภัยสถานที่ ราชการ พนักงานดับ เพลิงและช่างบรรทุก น้ำดับเพลิง	920,000		920,000
		จ้างเหมาจัดทำระบบ งานสารบรรณอิเล็กทรอนิกส์ นิคส์ (e-office)		2,000	2,000
		จ้างเหมาบริการสำรวจ จำนวนสุนัข/แมว			20,000
		รายจ่ายเกี่ยวกับกรรรับรอง และพิธีการ		75,000	75,000
		รายจ่ายเกี่ยวเนื่องกับการ ปฏิบัติราชการที่ไม่เข้า ลักษณะรายจ่ายหมวดอื่นๆ			
		ค่าใช้จ่ายในการเดินทาง ไปราชการ	30,000	140,000	320,000
		ค่าใช้จ่ายในการเดินทาง ไปราชการในราชอาณาจักร และนอกราชอาณาจักร		70,000	70,000

ผู้อำนวยการ

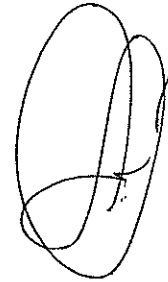

(นายธี นนทธร)  
เขตเทศบาลตำบลลำปางศิลา

ผู้อำนวยการ



(นายธี นนทธร)  
ประธานสภาเทศบาลตำบลลำปางศิลา

งบ/หมวด/ประเภทรายจ่าย	แผนงาน	แผนงานกลาง	แผนงานการพาณิชย์	แผนงานอุตสาหกรรมและ การค้าโยธา	แผนงานการศาสนา วัฒนธรรมและ นันทนาการ	แผนงานสร้างเสริม เข้มแข็งของชุมชน	แผนงานแต่ละและ ชุมชน	แผนงานสาธารณสุข	แผนงานการศึกษา
งบดำเนินงาน ค่าใช้จ่าย	โครงการ "ประเทศไทย ไร้ขยะ" ตามแนวทาง ประชารัฐ							10,000	
	โครงการ ออมรัก สุขภาพประชาชน							10,000	
	โครงการกิจกรรมงาน ประเพณีแห่เทียนเข้า พรรษาและส่งเสริมห้อง เพื่อ				120,000				
	โครงการกิจกรรม ประเพณีลอยกระทง				100,000				
	โครงการกิจกรรม สงกรานต์				100,000				
	โครงการแก้ไขปัญห ความเดือดร้อนและ พัฒนาคุณภาพชีวิต					10,000			
	โครงการคัดแยกขยะมูล ฝอย							10,000	
	โครงการค่าชุดใช้ความ เสียหายหรือค่าสิ้นเปลือง ทดแทน								

(นายศักดิ์ นันทบุตร)  
ผู้อำนวยการเทศบาลตำบลอ่างศิลา

(นายศักดิ์ นันทบุตร)  
ผู้อำนวยการเทศบาลตำบลอ่างศิลา



งบ/หมวด/ประเภทรายจ่าย		แผนงาน		แผนงานการศึกษา ความสงบภายใน	แผนงานบริการงาน ทั่วไป	รวม
		โครงการ "ประเทศไทย ไร้ขยะ" ตามแนวทางการ ประชารัฐ				10,000
		โครงการ อสม.รัก สุขภาพประชาชน				10,000
		โครงการกิจกรรมงาน ประเพณีแห่เทียนเข้า พรรษาและส่งเสริมท่องเที่ยว เหียว				120,000
		โครงการกิจกรรม ประเพณีลอยกระทง				100,000
		โครงการกิจกรรม สงกรานต์				100,000
		โครงการแก้ไขปัญหา ความเดือดร้อนและ พัฒนาคุณภาพชีวิต				10,000
		โครงการคัดแยกขยะมูล ฝอย				10,000
		โครงการค่าค่าใช้ความ เสียหายหรือค่าสินไหม ทดแทน			30,000	30,000
งบดำเนินงาน	ค่าใช้จ่าย					

ผู้อำนวยการ

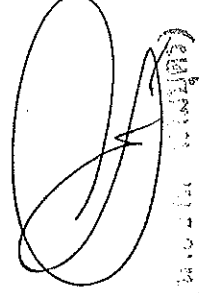
  
(นายสมชาย ใจดี)

ปลัดเทศบาลตำบลอ่างศิลา

ผู้อำนวยการ

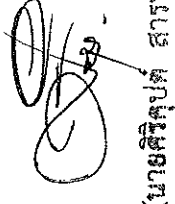
  
(นายศิริคุณปต์ สารทอง)

ประธานสภาเทศบาลตำบลอ่างศิลา

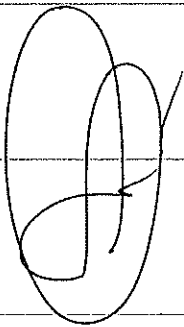
งบ/หมวด/ประเภทรายจ่าย		แผนงาน	แผนงานงบกลาง	แผนงานการพาณิชย์	แผนงานอุตสาหกรรมและการโยธา	แผนงานการศาสนา วัฒนธรรมและ วัฒนธรรม	แผนงานสร้างความเข้มแข็งของชุมชน	แผนงานคณะและชุมชน	แผนงานสาธารณสุข	แผนงานการศึกษา
		โครงการค่าใช้จ่าย สำหรับบริการเลือกตั้งขององค์กรปกครองส่วนท้องถิ่น								
		โครงการจัดการขยะมูลฝอย สิ่งปฏิกูลและน้ำเสีย						5,000		
		โครงการจัดการแข่งขันกีฬาประชาชนสัมพันธ์เทศบาลตำบลอ่างศิลา				120,000				
งบดำเนินงาน	ค่าใช้จ่าย	โครงการจัดกิจกรรมงานวันเด็กแห่งชาติ		บ้านอ่าวบ้านดอน						50,000
		โครงการจัดกิจกรรมวันคล้ายวันพระราชสมภพ พระบาทสมเด็จพระปรมินทรมหาภูมิพลอดุลยเดช				10,000				
		โครงการจัดกิจกรรมวันคล้ายวันสวรรคตของสมเด็จพระปรมินทรมหาภูมิพลอดุลยเดช บรมนาถบพิตร		(นายณัฏฐ์ นงนุช) นายกเทศบาลอ่างศิลา		10,000				(นายสิริคุปต์ สารทอง) ประธานสภาเทศบาลตำบลอ่างศิลา

งบ/หมวด/ประเภทรายจ่าย		แผนงาน	แผนงานการศึกษา ความสงบภายใน	แผนงานบริหารงาน ทั่วไป	รวม
งบดำเนินงาน	ค่าใช้จ่าย	โครงการค่าใช้จ่าย สำหรับการเลือกตั้งของ องค์กรปกครองส่วนท้องถิ่น		600,000	600,000
		โครงการจัดการขยะมูล ฝอย สิ่งปฏิกูลและน้ำ เสีย			5,000
		โครงการจัดการแข่งขัน กีฬาประชาชนสัมพันธ์ เทศบาลตำบลยางศิลา			120,000
		โครงการจัดกิจกรรม งานวันเด็กแห่งชาติ			50,000
		โครงการจัดกิจกรรมวัน คล้ายวันพระราชสมภพ พระบาทสมเด็จพระ ปรเมนทรมหาอานันทมหิดล พระอัฐมรามาธิบดินทร			10,000
		โครงการจัดกิจกรรมวัน คล้ายวันสวรรคตของสมเด็จพระ เจ้าพี่นางเธอ เจ้าสิริบุญมา มยุรีพรอดุลยเดช บรม นาถบพิตร			10,000

นายวิชาญ บุญชู



(นายวิชาญ บุญชู)

เขตเทศบาลตำบลยางศิลา

นายวิชาญ บุญชู



(นายวิชาญ บุญชู)

เขตเทศบาลตำบลยางศิลา

งบ/หมวด/ประเภทรายจ่าย	แผนงาน	แผนงานกลาง	แผนงานกรมพาณิชย์	แผนงานอุตสาหกรรมและการโยธา	แผนงานการศาสนา วัฒนธรรมและ ชุมชนการ	แผนงานสร้างควมเข้มแข็งของชุมชน	แผนงานคณะและชุมชน	แผนงานสาธารณสุข	แผนงานการศึกษา
	โครงการจัดกิจกรรมวันเฉลิมพระชนมพรรษา พระบาทสมเด็จพระปรเมนทรมหาอานันทมหิดลราชกุมาร พระวชิรเกล้าเจ้าอยู่หัว				10,000				
	โครงการจัดบริการหรือปรับปรุงห้องสุขาสาธารณะ					10,000			
	โครงการจัดอาสาพระราชทาน ๙๐๔ วปร								
	โครงการจุดตรวจจุดบริการประชาชน เทศกาลปีใหม่								
	โครงการจุดตรวจจุดบริการประชาชน เทศกาลสงกรานต์								
	โครงการด้านการพัฒนาสตรีและครอบครัว								
	โครงการตรวจสอบคุณภาพน้ำประปา	10,000							
	โครงการตรวจอาหารปลอดภัย						10,000		
งบดำเนินงาน	ค่าใช้สอย								10,000

นายชาติ นามนตรี  
(นายชาติ นามนตรี)  
ประธานสภาเทศบาลตำบลอ่างศิลา

นายศิริศุภต์ สารทอง  
(นายศิริศุภต์ สารทอง)  
ประธานสภาเทศบาลตำบลอ่างศิลา

งบ/หมวด/ประเภทรายจ่าย		แผนงาน	แผนงานการศึกษา ความสงบภายใน	แผนงานบริการงาน ทั่วไป	รวม	
งบดำเนินงาน	ค่าใช้จ่าย	โครงการจัดกิจกรรมวัน เฉลิมพระชนมพรรษา พระบาทสมเด็จพระ ปรเมนทรมหาอานันทมหิดล มกุฎราชกุมารวชิราลงกรณ์ ฯ พระวชิรเกล้าเจ้าอยู่หัว			10,000	
		โครงการจัดบริการหรือ ปรับปรุงห้องสุขา สาธารณะ			10,000	
		โครงการจัดหาอาหาร รพช. ๙๐๔ ๖ปร		30,000		30,000
		โครงการจุดตรวจจุด บริการประชาชน เทศบาลปีใหม่	10,000			10,000
		โครงการจุดตรวจจุด บริการประชาชน เทศบาลสงกรานต์	10,000			10,000
		โครงการด้านการพัฒนา สตรีและครอบครัว				10,000
		โครงการตรวจสอบ คุณภาพน้ำประปา				10,000
		โครงการตรวจอาหาร ปลอดภัย				10,000

นายวิชาญ นนทร



(นายวิชาญ นนทร)

ปลัดเทศบาลตำบลกำแพงศิลา

นายศิริคุปต์ สารทอง



(นายศิริคุปต์ สารทอง)

ประธานสภาเทศบาลตำบลกำแพงศิลา

งบ/หมวด/ประเภทรายจ่าย	แผนงาน	แผนงานงบกลาง	แผนงานการพาณิชย์	แผนงานอุตสาหกรรมและการโยธา	แผนงานการศาสนาวัฒนธรรมและวันทาการ	แผนงานสร้างความเข้มแข็งของชุมชน	แผนงานเขตและชุมชน	แผนงานสาธารณสุข	แผนงานการศึกษา
	โครงการเทศบาลห้วยไต่ไต่สุขภาพ							10,000	
	โครงการประชุมประชาชนท้องถิ่นในเขตเทศบาลตำบลอ่างศิลา								
	โครงการปรับปรุงข้อมูลแผนที่ภาษีและทะเบียนทรัพย์สิน								
งบดำเนินงาน	ค่าใช้สอย							20,000	
	โครงการปรับปรุงระบบการให้บริการประชาชนในการชำระภาษีและออกหน่วยบริการรับชำระภาษีเคลื่อนที่สร้างจิตสำนึกในการชำระภาษีท้องถิ่นเพื่อพัฒนาประสิทธิภาพการจัดเก็บรายได้		<p>นางสาวอุบลรัตน์ นามบุตร</p> <p>(นายทูลี นามบุตร)</p> <p>ปลัดเทศบาลตำบลอ่างศิลา</p>				<p>นางสาวอุบลรัตน์ นามบุตร</p> <p>(นายทูลี นามบุตร)</p> <p>ปลัดเทศบาลตำบลอ่างศิลา</p>		
	โครงการป้องกันและแก้ไขปัญหสถานการณ์ฝุ่นละอองขนาดเล็ก PM2.5							10,000	

งบ/หมวด/ประเภทรายจ่าย		แผนงาน	แผนงานการศึกษา ความสงภายใน	แผนงานบริหารงาน ทั่วไป	รวม
งบดำเนินงาน	ค่าใช้จ่าย	โครงการเทศบาลทั่วไป			10,000
		โครงการประชุม			
		ประชาชนท้องถิ่นในเขตเทศบาลตำบลอ่างศิลา		10,000	10,000
		โครงการปรับปรุงข้อมูลแผนที่ภาษีและทะเบียนทรัพย์สิน		10,000	10,000
		โครงการปรับปรุงตลาดสดป้าซ้อ			20,000
		โครงการปรับปรุงระบบการให้บริการประชาชนในการชำระภาษีและออกหน่วยบริการรับชำระภาษีเคลื่อนที่สร้างจิตสำนึกในการชำระภาษีท้องถิ่นเพื่อพัฒนาประสิทธิภาพการจัดเก็บรายได้		5,000	5,000
		โครงการป้องกันและแก้ไขปัญหสถานการณ์ฝุ่นละอองขนาดเล็ก PM2.5			10,000

นางสาวอรรณี

(นายเชษฐ์ นามบุตร)  
 ปลัดเทศบาลตำบลอ่างศิลา

นางสาวอรรณี

(นายศิริคุปต์ สารทอง)

ปรร: รวามสภาเทศบาลตำบลอ่างศิลา

งบ/หมวด/ประเภทรายจ่าย		แผนงาน	แผนงานงบกลาง	แผนงานการพาณิชย์	แผนงานอุตสาหกรรมและ การโยธา	แผนงานการศาสนา วัฒนธรรมและ นันทนาการ	แผนงานสร้างเสริม เข้มแข็งของชุมชน	แผนงานคณะและ ชุมชน	แผนงานสาธารณสุข	แผนงานการศึกษา
งบดำเนินงาน	ค่าใช้จ่าย	โครงการป้องกันและควบคุมโรคไข้เลือดออก							50,000	
		โครงการป้องกันและระงับโรคติดต่อ							10,000	
		โครงการฝึกอบรมให้ความรู้และฝึกทบทวนอาชีพในเขตเทศบาล								
		โครงการพัฒนาประสิทธิภาพการจัดเก็บรายได้ขององค์กรปกครองส่วนท้องถิ่น			นายสุวิทย์					
		โครงการพัฒนาองค์ความรู้เกี่ยวกับปฏิบัติงานขององค์กรปกครองส่วนท้องถิ่น								
		โครงการพัฒนาระบบความรู้เกี่ยวกับปฏิบัติงานขององค์กรปกครองส่วนท้องถิ่น								
		โครงการพัฒนาระบบคอมพิวเตอร์ขององค์กรปกครองส่วนท้องถิ่น (e-LAAS)								
		โครงการรณรงค์รักษาความสะอาดชุมชน								10,000
		โครงการร่วมงานจัดงานบุญคุณลานคุ้มข้าวใหญ่ (อุบะ)						30,000		



(นายศิริคุปต์ สารทอง)

ประธานสภาเทศบาลตำบลลำปาง



งบ/หมวด/ประเภทรายจ่าย		แผนงาน	แผนงานการศึกษา ความสงวนภายใน	แผนงานบริหารงาน ทั่วไป	รวม	
งบดำเนินงาน	ค่าใช้จ่าย	โครงการป้องกันและควบคุมโรคไข้เลือดออก			50,000	
		โครงการป้องกันและระงับโรคติดต่อ			10,000	
		โครงการฝึกอบรมให้ความรู้และฝึกทบทวนอาชีพฯ ในเขตเทศบาล	20,000		20,000	
		โครงการพัฒนาประสิทธิภาพการจัดเก็บรายได้ขององค์กรปกครองส่วนท้องถิ่น		5,000	5,000	
		โครงการพัฒนาองค์ความรู้เกี่ยวกับ การปฏิบัติงานขององค์กรปกครองส่วนท้องถิ่นในการปฏิบัติงานระบบคอมพิวเตอร์ขององค์กรปกครองส่วนท้องถิ่น (e-LAAS)			5,000	
		โครงการรณรงค์รักษาความสะอาดชุมชน			10,000	
		โครงการร่วมงานจัดงานบุญคุณแล่นถิ่นข้ามโพธิ์ (จุมพลี)			30,000	

นายสุวิทย์ งามบุตรี

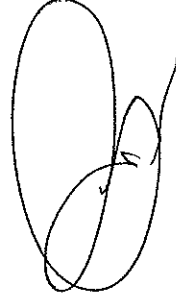

( นายสุวิทย์ นามบุตรี )  
ปลัดเทศบาลตำบลอ่างศิลา

นางสาวสุวิทย์ งามบุตรี

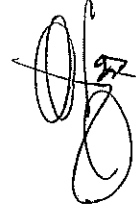

( นายสุวิทย์ งามบุตรี )  
ประธานสภาเทศบาลตำบลอ่างศิลา

งบ/หมวด/ประเภทรายจ่าย		แผนงาน	แผนงานงบกลาง	แผนงานการพาณิชย์	แผนงานอุตสาหกรรมและ การค้าโยธา	แผนงานการศาสนา วัฒนธรรมและ นันทนาการ	แผนงานสร้างเสริม เข้มแข็งของชุมชน	แผนงานเฉพาะและ ชุมชน	แผนงานสาธารณสุข	แผนงานการศึกษา	
งบดำเนินงาน	ค่าใช้สอย	โครงการวันต่อต้านยา เสพติดโลก									
		โครงการวันป้อมทหารราช				20,000					
		โครงการส่งเสริม									
		กิจกรรมวันสำคัญต่าง ๆ								10,000	
		โครงการส่งเสริม									
		กิจกรรมจริยธรรม									
		โครงการส่งเสริมผู้สูงอายุ ใส่ใจรักสุขภาพ						30,000			
		โครงการส่งเสริม พัฒนาการบริหาร จัดการศูนย์พัฒนาเด็ก เล็ก									20,000
		โครงการส่งเสริมและ พัฒนายกระดับตลาด ประจักษ์รัฐ									30,000
		โครงการส่งเสริมและ สนับสนุนการสร้างเสริม ป้องกันและ สมานฉันท์ของคนใน ชาติ									
โครงการส่งเสริมสนับสนุน งานจัดทำแผน ชุมชน							10,000				

นายสุวิทย์ นามบุตร  
(นายชาติ นามบุตร)  
ประธานสภาเทศบาลตำบลอ่างศิลา

งบ/หมวด/ประเภทรายจ่าย	แผนงาน	แผนงานรักษา ความสงบภายใน	แผนงานบริหารงาน ทั่วไป	รวม
	โครงการวันต่อต้านยา เสพติดโลก	7,000		7,000
	โครงการวันป้อมทหารฯ			20,000
	โครงการส่งเสริม กิจกรรมวันสำคัญต่าง ๆ			10,000
	โครงการส่งเสริม คุณธรรมจริยธรรม		10,000	10,000
	โครงการส่งเสริมผู้สูงอายุ ใส่ใจรักสุขภาพ			30,000
	โครงการส่งเสริม พัฒนาการบริหาร จัดการศูนย์พัฒนาเด็ก เล็ก			20,000
ค่าใช้จ่าย	โครงการส่งเสริมและ พัฒนาทักษะระดับตลาด ประชารัฐ			30,000
	โครงการส่งเสริมและ สนับสนุนการสร้างความรู้ ปกรององและ สมานฉันท์ของคนใน ชาติ		10,000	10,000
งบดำเนินงาน	โครงการส่งเสริมสนับสนุน การจัดทำแผน ชุมชน			10,000

นายสุวิทย์ วัฒนศิริ

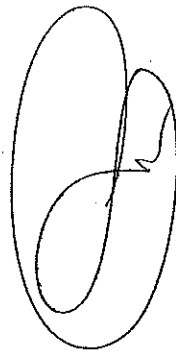

(นายสุ นานูนาน)  
ผู้อำนวยการตำบลอ่างศิลา

นางสาวสุวิทย์ วัฒนศิริ



(นางสุวิทย์ วัฒนศิริ)  
ประธานสภาเทศบาลตำบลอ่างศิลา

งบ/หมวด/ประเภทรายจ่าย	แผนงาน	แผนงานงบกลาง	แผนงานการพาณิชย์	แผนงานอุตสาหกรรมและการโยธา	แผนงานการศาสนาวัฒนธรรมและบันเทิง	แผนงานสร้างเสริมเข้มแข็งของชุมชน	แผนงานเกษตรและชุมชน	แผนงานสาธารณสุข	แผนงานการศึกษา
งบดำเนินงาน ค่าใช้จ่าย	โครงการสนับสนุนค่าใช้จ่าย จัดการบริหารสถานศึกษา								2,762,710
	โครงการสถานเด็ก					10,000			
	โครงการสร้างภูมิคุ้มกัน และแก้ไขปัญหาคาสิโน เพศสัมพันธ์และตั้ง ครรภ์ไม่พร้อมก่อนวัย อันควรในกลุ่มวัยรุ่น							10,000	
	โครงการสืบสาน วัฒนธรรมภูมิปัญญา ท้องถิ่น				15,000				
	โครงการเสริมสร้าง ครอบครัวอบอุ่นเข้มแข็ง					50,000			
	โครงการอบรมคุณธรรม จริยธรรมแก่เยาวชน					10,000			
	โครงการอบรมป้องกัน อัคคีภัยในโรงเรียน								
	โครงการอบรมเพื่อ พัฒนาศักยภาพ บุคลากรในองค์กร								

(นายชาติ นามบุตร)

ปลัดเทศบาลตำบลอ่างศิลา

(นายศิริคุปต์ สารทอง)

ประธานสภาเทศบาลตำบลอ่างศิลา

งบ/หมวด/ประเภทรายจ่าย		แผนงาน	แผนงานการศึกษา ความสงบภายใน	แผนงานบริหารงาน ทั่วไป	รวม
งบดำเนินงาน	ค่าใช้จ่าย	โครงการสนับสนุนค่าใช้จ่าย ด้านการบริหารสถาน ศึกษา			2,762,710
		โครงการสถานเด็ก			10,000
		โครงการสร้างภูมิคุ้มกัน และแก้ไขปัญหามี เพศสัมพันธ์และตั้ง ครรภ์ไม่พร้อมก่อนวัย อันควรในกลุ่มวัยรุ่น			10,000
		โครงการสืบสาน วัฒนธรรมภูมิปัญญา ท้องถิ่น			15,000
		โครงการเสริมสร้าง ครอบครัวอบอุ่นเพิ่มพลัง โครงการอบรมคุณธรรม จริยธรรมแก่เยาวชน			50,000
		โครงการอบรมป้องกัน อัคคีภัยในโรงเรียน	10,000		10,000
		โครงการอบรมเพื่อ พัฒนาศักยภาพ บุคลากรองค์กร		10,000	10,000
					10,000
					10,000
					10,000

นายวิชาญ นามบุตร

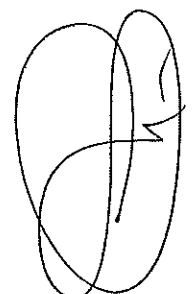

(นายวิชาญ นามบุตร)  
ปลัดเทศบาลตำบลอ่างศิลา

นางสาวสุภาวดี สอนาน

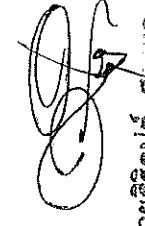

(นางสาวสุภาวดี สอนาน)  
ผู้อำนวยการเทศบาล

งบ/หมวด/ประเภท/รายจ่าย	แผนงาน	แผนงานกลาง	แผนงานการพาณิชย์	แผนงานอุตสาหกรรมและพาณิชย์	แผนงานการศาสนา วัฒนธรรมและ นันทนาการ	แผนงานสร้างเสริมแห่งชุมชน	แผนงานทะเลและชุมชน	แผนงานสาธารณสุข	แผนงานการศึกษา
โครงการอบรมเพื่อเสริมสร้างการป้องกันและปราบปรามการทุจริตใน การปฏิบัติงานของเทศบาลตำบลอ่างศิลา									
โครงการอบรมเยาวชน ยุคใหม่ใส่ใจอดีต								10,000	
โครงการอบรมและทัศนศึกษาดูงานเพื่อเพิ่มประสิทธิภาพการ พัฒนาตนเอง พัฒนาชุมชนสู่การพัฒนาท้องถิ่น ตามแนวพระราชดำริเศรษฐกิจพอเพียง	คำใช้สอย		สำนักงานส่งเสริมการค้าในต่างประเทศ	สำนักงานส่งเสริมการค้าในต่างประเทศ			10,000		
โครงการอบรมให้ความรู้การป้องกันผล ประโยชน์ทับซ้อนแก่ผู้ บริหาร สมาชิกสภา เทศบาล พนักงาน เทศบาล ลูกจ้าง พนักงานจ้าง ของ เทศบาลตำบลอ่างศิลา			สำนักงานส่งเสริมการค้าในต่างประเทศ	สำนักงานส่งเสริมการค้าในต่างประเทศ					

งบ/หมวด/ประเภทรายจ่าย		แผนงาน	แผนงานการศึกษา ความลงภายใน	แผนงานบริการงาน ทั่วไป	รวม
งบดำเนินงาน	ค่าใช้จ่าย	โครงการอบรมเพื่อเสริมสร้างการป้องกันและปราบปรามการทุจริตใน การปฏิบัติงานของเทศบาลตำบลอ่างศิลา		10,000	10,000
		โครงการอบรมเยาวชนยุคใหม่ใส่ใจเอตส์			10,000
		โครงการอบรมและทัศนศึกษาดูงานเพื่อเพิ่มประสิทธิภาพการพัฒนาตนเอง พัฒนาชุมชน ผู้การพัฒนาท้องถิ่น ตามแนวพระราชดำริเศรษฐกิจพอเพียง		250,000	250,000
		โครงการอบรมให้ความรู้การป้องกันผลประโยชน์ทับซ้อนแก่ผู้บริหาร สมาชิกสภาเทศบาล พนักงานเทศบาล ลูกจ้าง พนักงานจ้าง ของเทศบาลตำบลอ่างศิลา		10,000	10,000

นายชาติ นามบุตร  
 (นายชาติ นามบุตร)  
 เลขาธิการเทศบาลตำบลอ่างศิลา

นายศิริคุปต์ สารทอง  
 (นายศิริคุปต์ สารทอง)  
 นายก อบต.อ่างศิลา

งบ/หมวดหมู่/ประเภทรายจ่าย		แผนงาน	แผนงานกลาง	แผนงานกรมพาณิชย์	แผนงานอุตสาหกรรมและกาชโยธา	แผนงานการศึกษาและวัฒนธรรมและนันทนาการ	แผนงานสร้างควมเข้มแข็งของชุมชน	แผนงานเกษตรและชุมชน	แผนงานสาธารณสุข	แผนงานการศึกษา
คำใช้สอย		โครงการอบรมให้ความรู้ระเบียบวินัยจราจรและรณรงค์สวมหมวกนิรภัย								
		โครงการอบรมให้ความรู้และฝึกทบทวนงานป้องกันและบรรเทาสาธารณภัย								
		โครงการห้านาโตะสะอาด							10,000	
		ค่าบำรุงรักษาและซ่อมแซม						250,000		30,000
		วัสดุเครื่องแต่งกาย						50,000		
คำวัสดุ		วัสดุยานพาหนะและขนส่ง						54,178		
		วัสดุคอมพิวเตอร์								
		วัสดุไฟฟ้าและวิทยุ							50,000	
		วัสดุเชื้อเพลิงและหล่อลื่น								
		วัสดุเครื่องดับเพลิง								
		วัสดุงานบ้านงานครัว								
		วัสดุวิทยาศาสตร์การแพทย์			100,000					100,000
		ค่าอาหารเสริม (นม)								
วัสดุการเกษตร							30,000			



งบ/หมวด/ประเภทรายจ่าย		แผนงาน	แผนงานการศึกษา ความสงบภายใน	แผนงานบริหารงาน ทั่วไป	รวม
งบดำเนินงาน	ค่าใช้สอย	โครงการอบรมให้ความรู้ระเบียบวินัยจรรยาและรณรงค์สวมหมวกนิรภัย	10,000		10,000
		โครงการอบรมให้ความรู้และฝึกทบทวนงานป้องกันและบรรเทาสาธารณภัย	10,000		10,000
		โครงการอำเภอใสสะอาด			10,000
		ค่าบำรุงรักษาและซ่อมแซม	100,000	100,000	480,000
		วัสดุเครื่องแต่งกาย	80,000		130,000
		วัสดุยานพาหนะและขนส่ง		150,000	204,178
		วัสดุคอมพิวเตอร์		150,000	150,000
		วัสดุไฟฟ้าและวิทยุ			50,000
		วัสดุเชื้อเพลิงและหล่อลื่น		500,000	500,000
		วัสดุเครื่องดับเพลิง	50,000		50,000
ค่าวัสดุ	วัสดุงานบ้านงานครัว			170,000	
	วัสดุวิทยาศาสตร์หรือการแพทย์			200,000	
	ค่าอาหารเสริม (นม)			1,168,882	
	วัสดุการเกษตร			30,000	

นายชัชวาลย์ นานบุตร  
( นายชัชวาลย์ นานบุตร )  
ผู้อำนวยการตำบลอ่างศิลา

นายศิริบุปผ์ สาททอง  
( นายศิริบุปผ์ สาททอง )  
ประธานสภาเทศบาลตำบลอ่างศิลา

งบ/หมวด/ประเภทรายการ		แผนงาน	แผนงานงบกลาง	แผนงานการพาณิชย์	แผนงานอุตสาหกรรมและ การโยธา	แผนงานการศึกษา วัฒนธรรมและ นันทนาการ	แผนงานสร้างเสริม เข้มแข็งของชุมชน	แผนงานเฉพาะและ ชุมชน	แผนงานสาธารณสุข	แผนงานการศึกษา
งบดำเนินงาน	ค่าวัสดุ	วัสดุก่อสร้าง					250,000			
		วัสดุโฆษณาและเผยแพร่								
		วัสดุสำนักงาน								
		วัสดุอื่น								
	ค่าบริการสื่อสารและโทรคมนาคม									
งบลงทุน	ค่าสาธารณูปโภค	ค่าไฟฟ้า								
		ค่าบริการไปรษณีย์								
		ค่าบริการโทรศัพท์								
		ครุภัณฑ์สำนักงาน								
		จัดซื้อเก้าอี้								
งบลงทุน	ค่าครุภัณฑ์	จัดซื้อเก้าอี้สำนักงาน งานพิมพ์ถึงกลางรับ ใช้ได้								
		จัดซื้อเครื่องโทรสาร								
		จัดซื้อตู้เหล็ก 3 ชั้น								
		จัดซื้อโต๊ะ								
		จัดซื้อโต๊ะหมู่บูชา								
งบลงทุน	เครื่องพิมพ์แบบดิจิทัล (Inkjet Printer) สำหรับ กระดาษขนาด A3	เครื่องพิมพ์คอมพิวเตอร์								
		เครื่องพิมพ์แบบดิจิทัล								
		(Inkjet Printer) สำหรับ กระดาษขนาด A3								

(นางฉวี นามบุตร)

(นายศิวิลบุปท์ สารทอง)

ปลัดเทศบาลตำบลอ่างศิลา

ผู้อำนวยการเทศบาลตำบลอ่างศิลา

งบ/หมวด/ประเภทรายจ่าย		แผนงาน	แผนงานการศึกษา ความสงบภายใน	แผนงานบริการงาน ทั่วไป	รวม
งบดำเนินงาน	ค่าวัสดุ	วัสดุก่อสร้าง			250,000
		วัสดุโฆษณาและเผยแพร่		100,000	100,000
		วัสดุสำนักงาน		150,000	150,000
		วัสดุอื่น		50,000	50,000
งบดำเนินงาน	ค่าสาธารณูปโภค	ค่าบริการสื่อสารและโทรคมนาคม		20,000	20,000
		ค่าไฟฟ้า		800,000	800,000
		ค่าบริการไปรษณีย์		7,000	7,000
		ค่าบริการโทรศัพท์		70,000	70,000
งบลงทุน	ค่าครุภัณฑ์	ครุภัณฑ์สำนักงาน			
		จัดซื้อเก้าอี้		17,500	17,500
		จัดซื้อเก้าอี้สำนักงาน งานพื้นที่กลางปรับปรุง ใช้ได้		3,500	3,500
		จัดซื้อเครื่องโทรสาร		4,500	4,500
		จัดซื้อตู้เหล็ก 3 ถังซึก		5,000	5,000
		จัดซื้อโต๊ะ		26,500	26,500
		จัดซื้อโต๊ะหมู่บูชา		8,500	8,500
		ครุภัณฑ์คอมพิวเตอร์			
		เครื่องพิมพ์แบบฉีดหมึก (Inkjet Printer) สำหรับ กระดาษขนาด A3			6,300

นางสาวสุกัญญา



(นางสาว สุกัญญา)

เจ้าพนักงานคลังช่างศิลป์

นางสาวสุกัญญา



(นายศิริคุปต์ ธารทอง)

ประธานสภาเทศบาลตำบลอ่างศิลา

งบ/หมวด/ประเภทรายจ่าย	แผนงาน	แผนงานงบกลาง	แผนงานการพาณิชย์	แผนงานอุตสาหกรรมและการโยธา	แผนงานการศาสนา วัฒนธรรมและ นันทนาการ	แผนงานสร้างเสริมความเข้มแข็งของชุมชน	แผนงานเกษตรและ ชุมชน	แผนงานสาธารณสุข	แผนงานการศึกษา
	จัดซื้อเครื่องคอมพิวเตอร์ สำหรับงานประมวลผล แบบที่ 1 *								22,000.
	จัดซื้อเครื่องคอมพิวเตอร์ สำหรับงานประมวลผล แบบที่ 2 *								
	จัดซื้อเครื่องคอมพิวเตอร์โน้ตบุ๊ก สำหรับงานประมวลผล *								
งบลงทุน	จัดซื้อเครื่องคอมพิวเตอร์สำหรับงานประมวลผล แบบที่ 1 *								
	จัดซื้อเครื่องพิมพ์สีดอทเมทริกพร้อมติดตั้งหมึกพิมพ์ Ink Tank Printer								
	จัดซื้อเครื่องพิมพ์แบบดอทเมทริกพร้อมติดตั้งหมึกพิมพ์ (Ink Tank Printer)								4,300.

ผู้อำนวยการกอง  
 (นายชาติ นวมบุตร)  
 (นายศิริคุปต์ สารทอง)  
 ประธานสภาเทศบาลตำบลอ่างศิลา

งบ/หมวด/ประเภทรายจ่าย		แผนงาน	แผนงานการศึกษา ความสงภายใน	แผนงานบริหารงาน ทั่วไป	รวม
งบลงทุน	ค่าอุปกรณ์	จัดซื้อเครื่องคอมพิวเตอร์ สำหรับงานประมวลผล แบบที่ 1 *			22,000
		จัดซื้อเครื่องคอมพิวเตอร์ สำหรับงานประมวลผล แบบที่ 2 *		30,000	30,000
		จัดซื้อเครื่องคอมพิวเตอร์โน้ตบุ๊ก สำหรับงานประมวลผล *		22,000	22,000
		จัดซื้อเครื่องคอมพิวเตอร์สำหรับงานประมวลผล แบบที่ 1 *		22,000	22,000
		จัดซื้อเครื่องพิมพ์สีดหมึกพร้อมติดตั้งหมึกพิมพ์ Ink Tank Printer		4,300	4,300
		จัดซื้อเครื่องพิมพ์แบบฉีดหมึกพร้อมติดตั้งหมึกพิมพ์ (Ink Tank Printer)		4,300	8,600

ผู้อำนวยการ

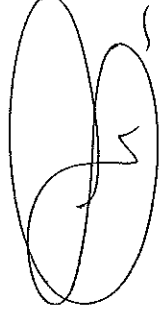

(นายชาติ มานูต)

ปลัดเทศบาลตำบลวังศิลา

ผู้อำนวยการ



(นายฉวีรุพงศ์ สารทอง)

ประธานสภาเทศบาลตำบลวังศิลา

งบ/หมวด/ประเภทรายจ่าย	แผนงาน	แผนงานกลาง	แผนงานการพาณิชย์	แผนงานอุตสาหกรรมและการโยธา	แผนงานการศาสนาวัฒนธรรมและนันทนาการ	แผนงานสร้างเสริมเข้มแข็งของชุมชน	แผนงานพิเศษและชุมชน	แผนงานสาธารณสุข	แผนงานการศึกษา	
งบลงทุน	ค่าอุปกรณ์	จัดซื้อเครื่องพิมพ์								
		เดเจอร์ หรือ LED ขาวดำ (18 หน้า/นาที)								
		จัดซื้อเครื่องสำรองไฟ ขนาด 800VA								
		จัดซื้อเครื่องสำรองไฟฟ้า ขนาด 1 kVA					5,900			
		จัดซื้อเครื่องสำรองไฟฟ้า ขนาด 800 VA								2,500
		ครุภัณฑ์งานบ้านงานครัว								
		เครื่องตัดหญ้าแบบข้อแจ้ง						28,500		
		จัดซื้อถังขยะ						50,000		
		ครุภัณฑ์ไฟฟ้าและวิทยุ								
		จัดซื้อกล้องวงจรปิด								
		ครุภัณฑ์การเกษตร								
		จัดซื้อเครื่องสูบน้ำไฟฟ้าแบบมอเตอร์จรมัดน้ำ							150,000	
		ครุภัณฑ์โรงงาน								
จัดซื้อเตาอบวงเดือนไฟฟ้า							6,400			
ครุภัณฑ์โฆษณาและเผยแพร่										

(นายภรณ์ นนทบุรี)

(นายศิริบุปผ์ สารทอง)

ปลัดเทศบาลตำบลวังศิลา

นายกเทศมนตรีตำบลวังศิลา

งบ/หมวด/ประเภทรายจ่าย		แผนงาน	แผนงานการศึกษา ความสงบภายใน	แผนงานบริหารงาน ทั่วไป	รวม
		จัดซื้อเครื่องพิมพ์ เลเซอร์ หรือ LED ขาว ดำ (18 หน้า/นาที)		2,600	2,600
		จัดซื้อเครื่องสำรองไฟ ขนาด 800VA		2,500	2,500
		จัดซื้อเครื่องสำรอง ไฟฟ้า ขนาด 1 KVA			5,900
		จัดซื้อเครื่องสำรอง ไฟฟ้า ขนาด 800 VA			2,500
		ครุภัณฑ์งานบ้านงานครัว			
	ค่าครุภัณฑ์	เครื่องตัดหญ้าแบบมือ เขี่ย			28,500
	งบลงทุน	จัดซื้อถังขยะ			50,000
		ครุภัณฑ์ไฟฟ้าและวิทยุ			
		จัดซื้อกล่องวงจรปิด		30,000	30,000
		ครุภัณฑ์การเกษตร			
		จัดซื้อเครื่องสูบน้ำไฟฟ้า แบบมอเตอร์จรมได้นำ			150,000
		ครุภัณฑ์โรงงาน			
		จัดซื้อเครื่องงเดือน ไฟฟ้า			6,400
		ครุภัณฑ์โฆษณาและเผยแพร่			

นางสาวกัญญา

(นายชาติ นามบุตร)  
ผู้อำนวยการตำบลก้างคัง

(นายศิริคุปต์ สารทอง)  
ประธานสภาเทศบาลตำบลก้างคัง

ประธานสภาเทศบาลตำบลก้างคัง

งบ/หมวด/ประเภทรายจ่าย	แผนงาน	แผนงานงบกลาง	แผนงบการพาณิชย์	แผนงานอุดหนุนโครงการอื่นๆ	แผนงานการศาสนา วัฒนธรรมและ วัฒนธรรม	แผนงานสร้างความเข้มแข็งของชุมชน	แผนงานเฉพาะและ ชุมชน	แผนงานสาธารณสุข	แผนงานการศึกษา
ค่าครุภัณฑ์	จัดซื้อกล้องวงจรปิด พร้อมอุปกรณ์ จัดซื้อขาตั้งกล้อง จัดซื้อแฟลช เลนส์ซูม								
งบลงทุน	ค่าก่อสร้างสิ่งสาธารณูปโภค โครงการก่อสร้างรั้วชุมชน พัฒนาเด็กเล็กเทศบาล ตำบลอ่างศิลา โครงการปรับปรุงท่อ เดิมซ่อมแซม ศูนย์ พัฒนาเด็กเล็กเทศบาล ตำบลอ่างศิลา			125,800					
ค่าที่ดินและสิ่งก่อสร้าง	ค่าก่อสร้างสิ่งสาธารณูปโภค โครงการก่อสร้างราง ระบายน้ำ ค.ส.ล. ถนน เกษมสุข หมู่ที่ 4 บ้าน อ่างหินสามัคคี ตำบล อ่างศิลา			96,800					
	โครงการก่อสร้างราง ระบายน้ำ ค.ส.ล. ถนน เทศบาล 2 หมู่ที่ 5 บ้านโนนโพธิ์ ตำบลอ่างศิลา			395,000	(นายชยสิทธิ์ นามบุตร) ปลัดเทศบาลตำบลอ่างศิลา			(นายศิริคุปต์ สารทอง) ประธานสภาเทศบาลตำบลอ่างศิลา	

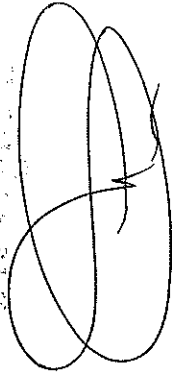

งบ/หมวด/ประเภทรายจ่าย		แผนงาน	แผนงานการศึกษา ความสงบภายใน	แผนงานบริหารงาน ทั่วไป	รวม
งบลงทุน	ค่าครูภัณฑ์	จัดซื้อเครื่องคิดเลข พร้อมอุปกรณ์		25,000	25,000
		จัดซื้อขาตั้งกล่อง		3,500	3,500
		จัดซื้อแฟลช		8,900	8,900
		เลนส์ซูม		15,000	15,000
		ค่าก่อสร้างสิ่งสาธารณูปการ			
		โครงการก่อสร้างรั้วศูนย์ พัฒนาเด็กเล็กเทศบาล ตำบลอ่างศิลา			125,800
		โครงการปรับปรุงต่อ เติมซ่อมแซม ศูนย์ พัฒนาเด็กเล็กเทศบาล ตำบลอ่างศิลา			96,800
		ค่าก่อสร้างสิ่งสาธารณูปโภค			
		โครงการก่อสร้างราง ระบายน้ำ ค.ส.ล. ถนน เกษมสุข หมู่ที่ 4 บ้าน อ่างหินสามัคคี ตำบล อ่างศิลา			395,000
		โครงการก่อสร้างราง ระบายน้ำ ค.ส.ล. ถนน เทศบาล 2 หมู่ที่ 5 บ้านโนนโพธิ์ ตำบลอ่าง ศิลา			391,000

นางสาวกัญญา  

(นายทิสี มานบุตร)  
ประธานสภาเทศบาลตำบลอ่างศิลา

นางสาวกัญญา  

(นายศิริสุปต์ สารทอง)  
ประธานสภาเทศบาลตำบลอ่างศิลา



งบ/หมวด/ประเภทรายจ่าย		แผนงาน	แผนงานการศึกษา ความสงเคราะห์ใน	แผนงานบริหารงาน ทั่วไป	รวม
งบลงทุน	ค่าที่ดินและสิ่งก่อสร้าง	โครงการก่อสร้างวาง ระบายน้ำ ค.ส.ล. ถนน คีตารักษ์ หมู่ที่ 9 บ้าน คีตารักษ์ ตำบลอ่างศิลา			493,000
		โครงการก่อสร้างวาง ระบายน้ำ ค.ส.ล. ถนน สุขสมบูรณ์ หมู่ที่ 3 บ้านอ่างหินใต้ ตำบล อ่างศิลา			493,000
		โครงการก่อสร้างวาง ระบายน้ำ ค.ส.ล.ถนน อ่างหิน หมู่ที่ 2 บ้านอ่าง หินเหนือ ตำบลอ่างศิลา			488,000
งบอุดหนุน	เงินอุดหนุน	ค่าบำรุงรักษาและปรับปรุง ที่ดินและสิ่งก่อสร้าง			
		โครงการปรับปรุงพื้นที่ กำจัดขยะมูลฝอย			69,000
งบอุดหนุน	เงินอุดหนุน	ค่าออกแบบ ค่าควบคุมงานที่ จ่ายให้แก่เอกชน นิติบุคคล หรือบุคคลภายนอกเพื่อให้ได้ มาซึ่งสิ่งก่อสร้าง			10,000
		เงินอุดหนุนเอกชน โครงการพระราชดำริ ด้านสาธารณสุข			100,000

  
( นายฉวี นามนิมิตร )  
ปลัดเทศบาลตำบลอ่างศิลา

  
( นายสิทธิคุปต์ สารทอง )  
ประธานสภาเทศบาลตำบลอ่างศิลา

งบ/หมวด/ประเภทรายจ่าย		แผนงาน	แผนงานงบกลาง	แผนงานการพาณิชย์	แผนงานอุตสาหกรรมและ การค้า	แผนงานการศึกษา วัฒนธรรมและ นันทนาการ	แผนงานสร้างเสริม เข้มแข็งของชุมชน	แผนงานทะเลและ ชุมชน	แผนงานสาธารณสุข	แผนงานการศึกษา
งบอุดหนุน	เงินอุดหนุนกิจกรรมที่เป็น สาธารณประโยชน์	โครงการขยะแลก								
		อุปกรณ์การเรียน								
		เงินอุดหนุนส่วนราชการ								
งบเงินอุดหนุน	เงินอุดหนุนไฟฟ้าส่วน ภูมิภาคอำเภอทับปุด นั้งสาร							200,000		
		<b>รวม</b>	7,486,952	587,600	2,492,600	535,000	762,731	4,815,178	2,097,720	6,831,933

นางสาว...

นางสาว...

(นายชวลี มานบุตร)

(นายศิริคุปต์ (สารทอง))

ผู้อำนวยการเขตท่าบ่อ

ประธานสภาเทศบาลตำบลท่าบ่อ

งบ/หมวด/ประเภทรายจ่าย		แผนงาน	แผนงานการศึกษา ความสงภายใน	แผนงานบริหารงาน ทั่วไป	รวม
งบเงินอุดหนุน	เงินอุดหนุน	เงินอุดหนุนกิจกรรมที่เป็น สาธารณประโยชน์			
		โครงการขอยะแลค อุปกรณ์การเรียน			10,000
		เงินอุดหนุนส่วนราชการ			
งบเงินอุดหนุน	เงินอุดหนุน	อุดหนุนการไฟฟ้าส่วน ภูมิภาคอำเภอพิบูล มังสาหาร			200,000
		<b>รวม</b>	1,675,000	14,332,918	41,617,632

ผู้อำนวยการ

ผู้อำนวยการ

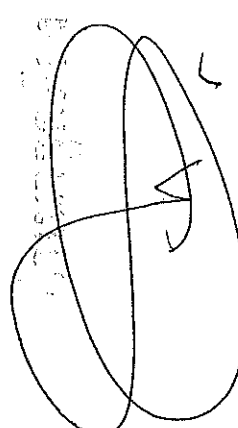

(นายณัฐ นนุตร์)  
ผู้อำนวยการสำนักงานส่งเสริมการศึกษานอกระบบ



(นายศรัญย์ สาทอง)  
ผู้อำนวยการสำนักงานส่งเสริมการศึกษานอกระบบ

# ภาคผนวก



ที่ สภา๒๕๖๒/๑๕

สำนักงานเทศบาลตำบลอ่างศิลา  
ถนนดอนจิก-โนนเสียง อป ๓๔๑๑๐

๒๘ สิงหาคม ๒๕๖๓

เรื่อง ส่งร่างเทศบัญญัติงบประมาณรายจ่าย ประจำปีงบประมาณ ๒๕๖๔

เรียน นายอำเภอพิบูลมังสาหาร

สิ่งที่ส่งมาด้วย ๑. ร่างเทศบัญญัติงบประมาณรายจ่าย ประจำปีงบประมาณ ๒๕๖๔ จำนวน ๒ เล่ม

ตามที่ สภาเทศบาลตำบลอ่างศิลา ได้มีมติเห็นชอบร่างเทศบัญญัติงบประมาณรายจ่าย ประจำปีงบประมาณ ๒๕๖๔ ในการประชุมสภาเทศบาลตำบลอ่างศิลา สมัยสามัญ สมัยที่ ๓ ครั้งที่ ๒ ประจำปี ๒๕๖๓ เมื่อวันที่ ๒๐ สิงหาคม ๒๕๖๓ อาศัยอำนาจตามความในพระราชบัญญัติเทศบาล พ.ศ. ๒๔๙๖ แก้ไขถึงฉบับที่ ๑๓ พ.ศ. ๒๕๕๒ มาตรา ๖๒<sup>๑</sup> ภายในเจ็ดวันนับแต่วันที่สภาเทศบาลได้มีมติเห็นชอบ ด้วยกับร่างเทศบัญญัติใด ในกรณีเทศบาลตำบลให้ประธานสภาเทศบาลส่งร่างเทศบัญญัติไปยังนายอำเภอเพื่อ ส่งไปยังผู้ว่าราชการจังหวัดพิจารณา นั้น

บัดนี้ เทศบาลตำบลอ่างศิลาจึงนำส่งร่างเทศบัญญัติงบประมาณรายจ่ายประจำปีงบประมาณ ๒๕๖๔ อาศัยอำนาจตามความในพระราชบัญญัติเทศบาล พ.ศ. ๒๔๙๖ มาตรา ๖๒ จึงขอส่งร่างเทศบัญญัติ งบประมาณรายจ่าย ประจำปีงบประมาณ ๒๕๖๔ เพื่อให้ผู้ว่าราชการจังหวัดอุบลราชธานีอนุมัติ ต่อไป

จึงเรียนมาเพื่อโปรดทราบและพิจารณาดำเนินการต่อไป

ขอแสดงความนับถือ

(นายศิริคุปต์ สารทอง)

ประธานสภาเทศบาลตำบลอ่างศิลา

สำนักปลัดเทศบาล  
งานกิจการสภา  
โทร. ๐๔๕-๒๕๑-๖๘๒

นายศิริคุปต์ สารทอง  
นายก อบต.อ่างศิลา

ปลัดเทศบาล  
นางสาวสุภาวดี สารทอง



## บันทึกข้อความ

ส่วนราชการ... สำนักปลัดเทศบาล เทศบาลตำบลอ่างศิลา

ที่ อบ ๕๔๒๐๑/..... วันที่..... ตุลาคม ๒๕๖๓

เรื่อง แจ้งประกาศใช้เทศบัญญัติงบประมาณรายจ่ายประจำปี งบประมาณ พ.ศ. ๒๕๖๔

เรียน ปลัดเทศบาล / หัวหน้าสำนักปลัดเทศบาล และผู้อำนวยการกองทุกกอง

ตามที่เทศบาลตำบลอ่างศิลา ได้ประกาศใช้เทศบัญญัติงบประมาณรายจ่าย ประจำปีงบประมาณ พ.ศ. ๒๕๖๔ อาศัยอำนาจตามความใน หมวด ๖ ข้อ ๓๙ แห่งระเบียบกระทรวงมหาดไทย ว่าด้วยวิธีการงบประมาณขององค์กรปกครองส่วนท้องถิ่น พ.ศ. ๒๕๔๑ ซึ่งสภาเทศบาลตำบลอ่างศิลาได้มีมติเห็นชอบร่างเทศบัญญัติงบประมาณรายจ่ายประจำปี พ.ศ. ๒๕๖๔ เพื่อให้ผู้ว่าราชการจังหวัดอุดรธานีและตราเป็นเทศบัญญัติแล้วนั้น และนายอำเภอพิบูลมังสาหารได้อนุมัติให้ประกาศใช้เทศบัญญัติงบประมาณรายจ่าย ประจำปีงบประมาณ พ.ศ. ๒๕๖๔ โดยอาศัยอำนาจตามพระราชบัญญัติเทศบาล พ.ศ. ๒๔๙๖ และแก้ไขเพิ่มเติมถึง (ฉบับที่ ๑๓) พ.ศ. ๒๕๖๒ มาตรา ๖๒ ประกอบกับคำสั่งจังหวัดอุดรราชธานี ที่ ๗/๒๕๖๒ ลงวันที่ ๒ มกราคม พ.ศ. ๒๕๖๓ เรื่อง การมอบอำนาจให้แก่ผู้ว่าราชการจังหวัดอุดรราชธานี หัวหน้าส่วนราชการประจำจังหวัด นายอำเภอ ผู้อำนวยการโรงพยาบาลสรรพสิทธิประสงค์ ผู้อำนวยการโรงพยาบาลทั่วไป ผู้อำนวยการโรงพยาบาลชุมชน สาธารณสุขอำเภอ และผู้อำนวยการโรงพยาบาลส่งเสริมสุขภาพตำบล ปฏิบัติราชการแทนผู้ว่าราชการจังหวัดอุดรราชธานี นายอำเภอพิบูลมังสาหารพิจารณาแล้วเห็นว่า ร่างเทศบัญญัติงบประมาณรายจ่ายประจำปีงบประมาณ พ.ศ. ๒๕๖๔ ของเทศบาลตำบลอ่างศิลา ไม่ขัดหรือแย้งต่อกฎหมาย จึงลงนามให้ความเห็นชอบให้ใช้บังคับเป็นเทศบัญญัติงบประมาณรายจ่ายประจำปีงบประมาณ พ.ศ. ๒๕๖๔ ต่อไป จึงประกาศใช้เทศบัญญัติงบประมาณรายจ่าย ประจำปีงบประมาณ พ.ศ. ๒๕๖๔ ให้ทราบโดยทั่วกัน

เพื่อให้การทำงานเป็นไปด้วยความเรียบร้อย จึงขอแจ้งเทศบัญญัติงบประมาณรายจ่ายประจำปีงบประมาณ ๒๕๖๔ ให้พนักงานเทศบาลทราบและแต่ละกองถือแนวทางปฏิบัติ รายละเอียดตามเอกสารที่ส่งมาพร้อมนี้

จึงเรียนมาเพื่อโปรดทราบและเป็นแนวทางปฏิบัติต่อไป

(นายมนตรี ศรีสุข)

นายกเทศมนตรีตำบลอ่างศิลา



แบบบัญชีเงินฝอยแบบการรายจ่ายด้านเงินเดือน ค่าจ้าง และผลประโยชน์ตอบแทนอื่นเป็นกรณีพิเศษ ฯ

รายจ่ายตามมาตรา 35 แห่งพระราชบัญญัติระเบียบบริหารงานบุคคลส่วนท้องถิ่น พ.ศ. 2542

ประจำปีงบประมาณ 2564

ประเภท	รายละเอียด	เงิน(บาท)
1. เงินเดือนและเงินเพิ่มอื่นๆ ที่จ่ายควบกับเงินเดือน	1 เงินเดือน (ข้าราชการ/พนักงาน)	8,341,800.00
	2 เงินประจำตำแหน่งข้าราชการ/พนักงานส่วนท้องถิ่น	480,000.00
	3 เงินเพิ่มอื่น ๆ ที่จ่ายควบเงินเดือน เช่น (1) เงินเพิ่มการครองชีพชั่วคราว (2) เงินเพิ่มค่าวิชา(พ.ค.ว.) (3) เงินเพิ่มพิเศษสำหรับผู้รับ(พ.ศ.ร.) (4) เงินเพิ่มพิเศษค่ากษามลาอายุ (พ.ก.ม.) (5) เงินอื่น(ระบุ).....	
	<b>รวมเป็นเงิน</b>	<b>8,821,800.00</b>
2. เงินค่าจ้าง	1 เงินค่าจ้างประจำ (ลูกจ้างประจำ)	462,840.00
	2 เงินค่าจ้างชั่วคราว (พนักงานจ้าง)	
	(1) ค่าตอบแทนพนักงานจ้าง	2,439,701.00
	(2) เงินเพิ่มการครองชีพชั่วคราว	24,000.00
	<b>รวมเป็นเงิน</b>	<b>2,926,541.00</b>
3. ประโยชน์ตอบแทนอื่น	1 เงินสวัสดิการเกี่ยวกับเบี้ยคันดาร/พื้นที่เสี่ยงภัย/พื้นที่พิเศษ	
	2 เงินสวัสดิการเกี่ยวกับการช่วยเหลือบุตร	
	3 เงินสวัสดิการเกี่ยวกับการศึกษานบุตร รวมถึงเงินทุน สนับสนุนการศึกษาแก่บุตรข้าราชการและลูกจ้างประจำ ของกรุงเทพมหานคร และข้าราชการกรุงเทพมหานคร	90,000.00
	4 เงินสวัสดิการเกี่ยวกับการรักษาพยาบาล	
	5 เงินตอบแทนผู้ปฏิบัติงานด้านความเจ็บป่วยนอกเวลา ราชการ และในวันหยุดราชการ เฉพาะสำหรับข้าราชการ/ พนักงานส่วนท้องถิ่นและลูกจ้าง (แพทย์ พยาบาล ทันตแพทย์ ฯลฯ)	
	6 เงินเพิ่มพิเศษสำหรับบุคลากรทางด้านการแพทย์ และ สาธารณสุข สำหรับแพทย์ ทันตแพทย์ และเภสัชกรที่ไม่ ปฏิบัติเวชปฏิบัติส่วนตัว	
	7.เงินค่าเช่าบ้าน	294,000.00
	8 เงินทำขวัญข้าราชการ/พนักงานส่วนท้องถิ่นและลูกจ้าง ซึ่ง ได้รับอันตรายหรือป่วยเจ็บเพราะการปฏิบัติงานในหน้าที่	

ประเภท	รายละเอียด	เงิน(บาท)
	9 เงินเกี่ยวกับศพข้าราชการ/พนักงานส่วนท้องถิ่น และ ลูกจ้างซึ่งถึงแก่ความตายในระหว่างเดินทางไปราชการ	
	10 เงินบำเหน็จลูกจ้างประจำ	
	11 เงินช่วยเหลือค่าครองชีพผู้รับบำนาญของข้าราชการ/พนักงานส่วนท้องถิ่นที่ไม่ใช่ตำแหน่งครู (ชคบ.) รวมถึงเงินช่วยเหลือรายเดือนผู้รับบำนาญซึ่งลาออกจากราชการก่อนเกษียณอายุของกรุงเทพมหานคร(ชรบ.)	
	12 เงินสมทบกองทุนประกันสังคม	121,572.00
	13 เงินทดแทนข้าราชการวิสามัญ	
	14 เงินสำรองสำหรับเงินเดือน และค่าจ้างที่กำหนดขึ้นใหม่	
	15 เงินสมทบกองทุนบำเหน็จบำนาญข้าราชการ/พนักงาน	446,980.00
	16 เงินสมทบกองทุนบำเหน็จบำนาญข้าราชการ กรุงเทพมหานคร	
	17 บำเหน็จความชอบค่าทดแทน และการช่วยเหลือเจ้าหน้าที่ และประชาชนผู้ปฏิบัติหน้าที่ราชการหรือช่วยราชการเนื่องในการป้องกันอริปไตย และรักษาความสงบเรียบร้อยของประเทศ	
	รวมเป็นเงิน	952,552.00
4. ค่าใช้จ่ายตามข้อ 7 วรรคสอง ของประกาศคณะกรรมการมาตรฐานการบริหารงานบุคคลส่วนท้องถิ่น เรื่องกำหนดมาตรฐานกลางการบริหารงานบุคคลส่วนท้องถิ่น ลงวันที่ 25 มี.ย. 2554	ประโยชน์ตอบแทนอื่นพิเศษ (เงินโบนัส)	25,000.00
	รวมเป็นเงิน	25,000.00
	รวมรายจ่ายทั้งสิ้น (รวม1+2+3+4)	12,725,893.00

งบประมาณประจำปี 2563 = 41,617,632 บาท

คำนวณ  $12,725,893 \times 100$

41,617,632

= 30.58

ตรวจสอบถูกต้องแล้ว

(นายชาติ นามบุตร)

ปลัดเทศบาล

ตรวจสอบถูกต้องแล้ว

(นางสาวธณัทภัทร บุญธิปไตย)

หัวหน้าฝ่ายบริหารงานคลัง ศึกษาราชการแทน

ผู้อำนวยการกองคลัง

รับ(บาท)

การตั้งงบประมาณรายจ่ายเพื่อเดินทางไปราชการต่างประเทศและการศึกษาดูงานทั้งในประเทศและต่างประเทศโดยนำฐานรายได้ทุกประเภทและรวมถึงเงินอุดหนุนทั่วไป ที่ต้องนำมาจัดหางบประมาณตามระเบียบว่าด้วยวิธีการงบประมาณของปีที่ผ่านมา มาคิดคำนวณการตั้งงบประมาณ ตามอัตรานี้

รายได้ไม่เกิน 50 ล้านบาท

รายได้เกิน 50 ล้านบาท รายได้ไม่เกิน 300 ล้านบาท

รายได้เกิน 300 ล้านบาทขึ้นไป

ให้ตั้งงบประมาณได้ไม่เกิน 3%

ให้ตั้งงบประมาณได้ไม่เกิน 2.5%

ให้ตั้งงบประมาณได้ไม่เกิน 2%

เทศบาลตำบลอ่างศิลา อำเภอพิบูลมังสาหาร จังหวัดอุบลราชธานี

ตั้งงบประมาณรายจ่ายประจำปีงบประมาณ 2564 จำนวน 41,892,054.- บาท

ตั้งงบประมาณรายจ่ายเพื่อเดินทางไปราชการต่างประเทศและการศึกษาดูงานทั้งในประเทศและต่างประเทศ จำนวน 250,000.-บาท

$$\text{คิดเป็น } \frac{250,000 \times 100}{41,892,054} = 0.59\%$$

ของงบประมาณที่ตั้งไว้

(ลงชื่อ)



(นายชาติ นามบุตร)

ปลัดเทศบาลตำบลอ่างศิลา

การตั้งงบประมาณรายจ่ายค่ารับรองของเทศบาลตำบลอ่างศิลา โดยแยกเป็นค่ารับรองเป็น 2 ลักษณะ  
รายได้จริงในปีที่ผ่านมาโดยไม่รวมเงินอุดหนุนเฉพาะกิจ เงินกู้ เงินจ่ายขาดเงินสะสม  
และเงินที่มีผู้อุทิศให้

1. สูตรการคำนวณ = เงินรายได้ใน ปีงบประมาณ 2564 - เงินอุดหนุนที่รัฐบาลจัดสรรให้ใน  
ปีงบประมาณ 2564

$$= 41,892,054 - 19,268,632$$

$$= 22,623,422$$

2. ค่ารับรองในการต้อนรับบุคคลหรือคณะบุคคล จำนวน 20,000.-บาท  
คิดเป็น  $\frac{20,000 \times 100}{22,623,422} = 0.08\%$  ของรายได้จริงในปีที่ล่วงมา

3. ค่าเลี้ยงรับรองในการประชุมสภาท้องถิ่น จำนวน 45,000.-บาท  
คิดเป็น  $\frac{45,000 \times 100}{22,623,422} = 0.19\%$  ของรายได้จริงในปีที่ล่วงมา

(ลงชื่อ)

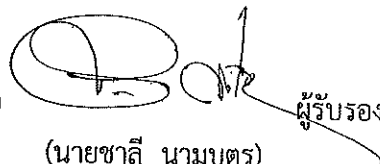

ผู้รับรอง

(นายชาติ นามบุตร)

ปลัดเทศบาลตำบลอ่างศิลา

การเบิกจ่ายค่าใช้จ่ายในการจัดงาน  
การจัดการแข่งขันกีฬาและส่งนักกีฬาเข้าร่วมการแข่งขัน  
ขององค์การปกครองส่วนท้องถิ่น  
ประกอบเทศบาลัญญัติ งบประมาณรายจ่ายประจำปี 2564  
ของเทศบาลตำบลอ่างศิลา

ร่างเทศบัญญัติ งบประมาณรายจ่ายประจำปี 2564 ค่าใช้จ่ายในการจัดงาน การจัดการแข่งขันกีฬา  
และส่งนักกีฬาเข้าร่วมการแข่งขันขององค์การปกครองส่วนท้องถิ่น ตั้งไว้ รวมทั้งสิ้น 1,017,000.- บาท

ตั้งงบประมาณรายจ่ายประจำปีงบประมาณ 2564 จำนวน 41,892,054 .- บาท

หัก เงินอุดหนุนที่รัฐบาลจัดสรรให้ในปีงบประมาณ 2564 จำนวน 19,268,632 .- บาท

เท่ากับ 22,623,422 .- บาท

คิดเป็น 5% ของเงินรายได้ในปีงบประมาณ 2564 ไม่รวมเงินอุดหนุนที่รัฐบาลจัดสรรให้ในปีงบประมาณ  
2564

$$\begin{aligned} \text{คิดเป็น} &= \frac{1,017,000 \times 100}{22,623,422} \\ &= 4.49\% \text{ ของงบประมาณที่ตั้งไว้} \end{aligned}$$

(ลงชื่อ)  ผู้รับรอง  
(นายชาติ นามบุตร)  
ปลัดเทศบาลตำบลอ่างศิลา

การเบิกจ่ายค่าใช้จ่ายในการจัดงาน  
การจัดการแข่งขันกีฬาและส่งเสริมกีฬาเข้าร่วมการแข่งขัน  
ขององค์กรปกครองส่วนท้องถิ่น  
ประกอบเทศบัญญัติ งบประมาณรายจ่ายประจำปี 2564  
ของเทศบาลตำบลอ่างศิลา

ตามระเบียบกระทรวงมหาดไทย ว่าด้วยการเบิกจ่ายค่าใช้จ่ายในการจัดงาน การจัดการแข่งขันกีฬาและส่งเสริมกีฬาเข้าร่วมการแข่งขันขององค์กรปกครองส่วนท้องถิ่น พ.ศ.2559

ข้อ 6 องค์กรปกครองส่วนท้องถิ่นสามารถตั้งงบประมาณเพื่อเป็นค่าใช้จ่ายในการจัดงาน การจัดการแข่งขันกีฬาและส่งเสริมกีฬาเข้าร่วมการแข่งขันกีฬา โดยเบิกจ่ายตามงบประมาณที่ตั้งไว้ได้ไม่เกินอัตราส่วนของรายได้จริงในปีงบประมาณที่ผ่านมา ทั้งนี้ ไม่รวมเงินอุดหนุนที่รัฐบาลจัดสรรให้

- (1) องค์กรบริหารส่วนจังหวัด ไม่เกินร้อยละสิบ  
(2) เทศบาลและองค์กรบริหารส่วนตำบล ไม่เกินร้อยละห้า

$$\begin{aligned} \text{สูตรการคำนวณ} &= \text{เงินรายได้ใน ปีงบประมาณ 2564} - \text{เงินอุดหนุนที่รัฐบาลจัดสรรให้ในปีงบประมาณ 2564} \\ &= 41,892,054 - 19,268,632 \\ &= 22,623,422 \times 5\% \\ &= 1,131,171 \end{aligned}$$

คิดเป็น 5% ของเงินรายได้ในปีงบประมาณ 2564 ไม่รวมเงินอุดหนุนที่รัฐบาลจัดสรรให้ในปีงบประมาณ 2564

ค่าใช้จ่ายในการจัดงาน การจัดการแข่งขันกีฬาและส่งเสริมกีฬาเข้าร่วมการแข่งขันขององค์กรปกครองส่วนท้องถิ่น ในร่างเทศบัญญัติ งบประมาณรายจ่ายประจำปี 2564 ตั้งไว้ รวมทั้งสิ้น 1,017,000 บาท มีรายการดังต่อไปนี้

ที่	โครงการ	งบประมาณ (บาท)
	แผนงานบริหารทั่วไป	
1	โครงการจิตอาสาพัฒนา 904 วปร.	30,000
1	โครงการประชุมประชาคมท้องถิ่นในเขตเทศบาลตำบลอ่างศิลา	10,000
2	โครงการส่งเสริมคุณธรรมจริยธรรม	10,000
3	โครงการส่งเสริมและสนับสนุนการสร้างความปลอดภัยและสมานฉันท์ของคนในชาติ	10,000
4	โครงการอบรมเพื่อพัฒนาศักยภาพบุคลากรในองค์กร	10,000
5	โครงการอบรมเพื่อเสริมสร้างการป้องกันและปราบปรามการทุจริตในการปฏิบัติงานของเทศบาลตำบลอ่างศิลา	10,000

การเบิกจ่ายค่าใช้จ่ายในการจัดงาน  
การจัดการแข่งขันกีฬาและส่งเสริมกีฬาเข้าร่วมการแข่งขัน  
ขององค์กรปกครองส่วนท้องถิ่น  
ประกอบเทศบัญญัติ งบประมาณรายจ่ายประจำปี 2564  
ของเทศบาลตำบลอ่างศิลา

ร่างเทศบัญญัติ งบประมาณรายจ่ายประจำปี 2564 ค่าใช้จ่ายในการจัดงาน การจัดการแข่งขันกีฬา  
และส่งเสริมกีฬาเข้าร่วมการแข่งขันขององค์กรปกครองส่วนท้องถิ่น ตั้งไว้ รวมทั้งสิ้น 1,017,000.- บาท

ตั้งงบประมาณรายจ่ายประจำปีงบประมาณ 2564 จำนวน 41,892,054 .- บาท

หัก เงินอุดหนุนที่รัฐบาลจัดสรรให้ในปีงบประมาณ 2564 จำนวน 19,268,632 .- บาท

เท่ากับ 22,623,422 .- บาท

คิดเป็น 5% ของเงินรายได้ในปีงบประมาณ 2564 ไม่รวมเงินอุดหนุนที่รัฐบาลจัดสรรให้ในปีงบประมาณ  
2564

$$\begin{aligned} \text{คิดเป็น} &= \frac{1,017,000 \times 100}{22,623,422} \\ &= 4.49\% \text{ ของงบประมาณที่ตั้งไว้} \end{aligned}$$

(ลงชื่อ)  ผู้รับรอง  
(นายชาติ นามบุตร)  
ปลัดเทศบาลตำบลอ่างศิลา

**การเบิกจ่ายค่าใช้จ่ายในการจัดงาน  
การจัดการแข่งขันกีฬาและส่งเสริมกีฬาเข้าร่วมการแข่งขัน  
ขององค์กรปกครองส่วนท้องถิ่น  
ประกอบเทศบัญญัติ งบประมาณรายจ่ายประจำปี 2564  
ของเทศบาลตำบลอ่างศิลา**

ตามระเบียบกระทรวงมหาดไทย ว่าด้วยการเบิกจ่ายค่าใช้จ่ายในการจัดงาน การจัดการแข่งขันกีฬาและส่งเสริมกีฬาเข้าร่วมการแข่งขันขององค์กรปกครองส่วนท้องถิ่น พ.ศ.2559

ข้อ 6 องค์กรปกครองส่วนท้องถิ่นสามารถตั้งงบประมาณเพื่อเป็นค่าใช้จ่ายในการจัดงาน การจัดการแข่งขันกีฬาและส่งเสริมกีฬาเข้าร่วมการแข่งขันกีฬา โดยเบิกจ่ายตามงบประมาณที่ตั้งไว้ได้ไม่เกินอัตราส่วนของรายได้จริงในปีงบประมาณที่ผ่านมา ทั้งนี้ ไม่รวมเงินอุดหนุนที่รัฐบาลจัดสรรให้

- |                                   |                  |
|-----------------------------------|------------------|
| (1) องค์กรบริหารส่วนจังหวัด       | ไม่เกินร้อยละสิบ |
| (2) เทศบาลและองค์กรบริหารส่วนตำบล | ไม่เกินร้อยละห้า |

$$\begin{aligned}
 \text{สูตรการคำนวณ} &= \text{เงินรายได้ใน ปีงบประมาณ 2564} - \text{เงินอุดหนุนที่รัฐบาลจัดสรรให้ในปีงบประมาณ 2564} \\
 &= 41,892,054 - 19,268,632 \\
 &= 22,623,422 \times 5\% \\
 &= 1,131,171
 \end{aligned}$$

คิดเป็น 5% ของเงินรายได้ในปีงบประมาณ 2564 ไม่รวมเงินอุดหนุนที่รัฐบาลจัดสรรให้ในปีงบประมาณ 2564

ค่าใช้จ่ายในการจัดงาน การจัดการแข่งขันกีฬาและส่งเสริมกีฬาเข้าร่วมการแข่งขันขององค์กรปกครองส่วนท้องถิ่น ในร่างเทศบัญญัติ งบประมาณรายจ่ายประจำปี 2564 ตั้งไว้ รวมทั้งสิ้น 1,017,000 บาท มีรายการดังต่อไปนี้

ที่	โครงการ	งบประมาณ (บาท)
	แผนงานบริหารทั่วไป	
1	โครงการจิตอาสาพัฒนา 904 วปร.	30,000
1	โครงการประชุมประชาคมท้องถิ่นในเขตเทศบาลตำบลอ่างศิลา	10,000
2	โครงการส่งเสริมคุณธรรมจริยธรรม	10,000
3	โครงการส่งเสริมและสนับสนุนการสร้างความปลอดภัยและสมานฉันท์ของคนในชาติ	10,000
4	โครงการอบรมเพื่อพัฒนาศักยภาพบุคลากรในองค์กร	10,000
5	โครงการอบรมเพื่อเสริมสร้างการป้องกันและปราบปรามการทุจริตในการปฏิบัติงานของเทศบาลตำบลอ่างศิลา	10,000



6	โครงการอบรมให้ความรู้การป้องกันผลประโยชน์ทับซ้อนแก่ผู้บริหารสมาชิก สหภาพเทศบาล พนักงานเทศบาล ลูกจ้าง พนักงานจ้าง ของเทศบาลตำบลอ่าง ศิลา	10,000
	งานบริหารงานคลัง	
7	โครงการพัฒนาประสิทธิภาพการจัดเก็บรายได้ขององค์กรปกครองส่วน ท้องถิ่น	5,000
8	โครงการพัฒนาองค์ความรู้เกี่ยวกับการปฏิบัติงานขององค์กรปกครองส่วน ท้องถิ่น ในการปฏิบัติงานระบบคอมพิวเตอร์ขององค์กรปกครองส่วนท้องถิ่น (e-LAAS)	5,000
	แผนงานการรักษาความสงบภายใน	
9	โครงการจัดตรวจจุดบริการประชาชน เทศกาลปีใหม่	10,000
10	โครงการจัดตรวจจุดบริการประชาชน เทศกาลสงกรานต์	10,000
11	โครงการฝึกอบรมให้ความรู้และฝึกทบทวน อปพร.ในเขตเทศบาล	20,000
12	โครงการวันต่อต้านยาเสพติดโลก	7,000
13	โครงการอบรมป้องกันอัคคีภัยในโรงเรียน	10,000
14	โครงการอบรมให้ความรู้ระเบียบวินัยจราจรและรณรงค์สวมหมวกนิรภัย	10,000
15	โครงการอบรมให้ความรู้และฝึกทบทวนงานป้องกันและบรรเทาสาธารณภัย	10,000
	แผนงานการศึกษา	
	งานระดับก่อนวัยเรียนและประถมศึกษา	
16	โครงการจัดกิจกรรมงานวันเด็กแห่งชาติ	50,000
17	โครงการส่งเสริมกิจกรรมวันสำคัญต่าง ๆ	10,000
	แผนงานสาธารณสุข	
18	โครงการ “ประเทศไทยไร้ขยะ” ตามแนวทางประชารัฐ	10,000
19	โครงการป้องกันและควบคุมโรคไข้เลือดออก	50,000
20	โครงการรณรงค์รักษาความสะอาดชุมชน	10,000
21	โครงการอบรมเยาวชนยุคใหม่ใส่ใจเอตส์	10,000
22	โครงการอำเภอใส่ใจสะอาด	10,000
	งานบริการสาธารณสุขและงานสาธารณสุขอื่น	
23	โครงการ อสม.รักสุขภาพประชาชน	10,000
24	โครงการเทศบาลห่วงใยใส่ใจสุขภาพ	10,000
25	โครงการป้องกันและแก้ไขปัญหาสถานการณ์ฝุ่นละอองขนาดเล็ก PM2.5	10,000
26	โครงการป้องกันและระงับโรคติดต่อ	10,000

27	โครงการสร้างภูมิคุ้มกันและแก้ไขปัญหาการมีเพศสัมพันธ์และตั้งครรภ์ไม่พร้อมก่อนวัยอันควรในกลุ่มวัยรุ่น	10,000
	งานกำจัดขยะมูลฝอยและสิ่งปฏิกูล	
28	โครงการคัดแยกขยะมูลฝอย	10,000
29	โครงการจัดการขยะมูลฝอย สิ่งปฏิกูลและน้ำเสีย	5,000
	แผนงานสร้างความเข้มแข็งของชุมชน	
30	โครงการด้านการพัฒนาสตรีและครอบครัว	10,000
31	โครงการส่งเสริมผู้วัยใสใจรักสุขภาพ	30,000
32	โครงการส่งเสริมสนับสนุนการจัดทำแผนชุมชน	10,000
33	โครงการสภาเด็ก	10,000
34	โครงการเสริมสร้างครอบครัวอบอุ่นเข้มแข็ง	50,000
35	โครงการอบรมคุณธรรมจริยธรรมแก่เยาวชน	10,000
	แผนงานการศาสนาวัฒนธรรมและนันทนาการ	
36	โครงการจัดกิจกรรมวันคล้ายวันพระราชสมภพ พระบาทสมเด็จพระปรมินทรมหาภูมิพลอดุลยเดช	10,000
37	โครงการจัดกิจกรรมวันคล้ายวันสวรรคตของสมเด็จพระปรมินทรมหาภูมิพลอดุลยเดช บรมนาถบพิตร	10,000
38	โครงการจัดกิจกรรมวันเฉลิมพระชนมพรรษาพระบาทสมเด็จพระปรมินทรมหาภูมิพลอดุลยเดช บรมนาถบพิตร	10,000
39	โครงการวันปิยมหาราช	20,000
	งานกีฬาและนันทนาการ	
40	โครงการจัดการแข่งขันกีฬาประชาชนสัมพันธ์เทศบาลตำบลอ่างศิลา	120,000
	งานศาสนาวัฒนธรรมท้องถิ่น	
41	โครงการกิจกรรมงานประเพณีแห่เทียนเข้าพรรษาและส่งเสริมท่องเที่ยว	120,000
42	โครงการกิจกรรมประเพณีลอยกระทง	100,000
43	โครงการกิจกรรมสงกรานต์	100,000
44	โครงการร่วมงานจัดงานบุญคุณลานกุ่มข้าวใหญ่ (จุมมณี)	30,000
45	โครงการสืบสานวัฒนธรรมภูมิปัญญาท้องถิ่น	15,000
	รวม	1,017,000

ดังนั้น การตั้งงบประมาณรายจ่ายตามร่างเทศบัญญัติ งบประมาณรายจ่ายประจำปี 2564  
จำนวน 1,017,000 บาท

$$\begin{aligned} \text{คิดเป็น} &= \frac{1,017,000 \times 100}{22,623,422} \\ &= 4.49\% \text{ ของงบประมาณที่ตั้งไว้} \end{aligned}$$

(ลงชื่อ)  ผู้รับรอง  
(นายชาติ นามบุตร)  
ปลัดเทศบาลตำบลอ่างศิลา

แบบการตรวจข้อบัญญัติ/เทศบัญญัติงบประมาณรายจ่ายประจำปีและงบประมาณรายจ่ายเพิ่มเติม  
สำหรับจังหวัดและอำเภอ

ชื่อ อปท. เทศบาลตำบลอ่างศิลา อำเภอพิบูลมังสาหาร จังหวัดอุบลราชธานี

\*\*\*\*\*

๑.เอกสารประกอบการพิจารณา			
ลำดับ ที่	รายการ	มี	ไม่มี
๑.๑	ร่างงบประมาณรายจ่ายประจำปีและงบประมาณรายจ่ายเพิ่มเติม	✓	
๑.๒	ประมาณค่าใช้จ่ายโครงการก่อสร้าง	✓	
๑.๓	แผนพัฒนาท้องถิ่น (พ.ศ.๒๕๖๑-๒๕๖๕)	✓	
๑.๔	สำเนาการอนุมัติขยายเวลาการเสนอร่างประมาณ (กรณีเสนอร่างไม่ทันภายในวันที่ ๑๕ สิงหาคม)		✓
๑.๕	สำเนารายการประชุมสภา ชั้นรับหลักการ ชั้นแปรญัตติและชั้นลงมติ	✓	

๒. กระบวนการพิจารณาของสภาท้องถิ่น			
รายการ	ถูกต้อง	ไม่ถูกต้อง	
หนังสือเชิญประชุมที่ สภา๒๕๖๓/ว๐๗ ลงวันที่ ๗ สิงหาคม ๒๕๖๓ กำหนดประชุมวันที่ ๑๓ สิงหาคม ๒๕๖๓ นัดประชุมล่วงหน้าจำนวน ๕ วัน (นัดประชุมล่วงหน้าก่อนวันประชุมไม่น้อยกว่า ๓ วัน ไม่นับวันออกหนังสือและวันประชุม)	✓		
๒.๑ วาระที่ ๑ ชั้นรับหลักการ ประชุมสมัยสามัญ ที่ ๓ ครั้งที่ ๑ เมื่อวันที่ ๑๓ สิงหาคม ๒๕๖๓ เริ่มประชุม เวลา ๐๙.๓๐ น. สิ้นสุดการประชุมเวลา ๑๕.๒๐ น. สมาชิกเข้าร่วมประชุม ๑๑ คน ขาดประชุม - คน (๑) มติรับหลักการ ๑๐ เสียง ไม่รับหลักการ - เสียง งดออกเสียง - เสียง สภามีมติรับหลักการเมื่อเวลา ๑๐.๕๐ น.	✓		
(๒) ตั้งกรรมการแปรญัตติ จำนวน ๓ คน (การเลือกกรรมการ ใช้ข้อ ๑๒ โดยอนุโลม โดยให้ดำเนินการเลือกคนที่หนึ่งก่อนแล้ว เลือกคนต่อไปทีละคน)	✓		
(๓) มติสภากำหนดระยะเวลาเสนอคำแปรญัตติ ในวันที่ ๑๔ สิงหาคม ๒๕๖๓ เวลา ๐๘.๐๐ น. ถึงวันที่ ๑๗ สิงหาคม ๒๕๖๓ เวลา ๑๖.๓๐ น. รวม ระยะเวลา ๓๒ ชม. นับตั้งแต่สภามีมติรับหลักการ (กำหนดระยะเวลาเสนอคำแปร ญัตติไม่น้อยกว่า ๒๔ ชม. นับตั้งแต่สภามีมติรับหลักการ)	✓		
<input checked="" type="checkbox"/> ไม่มีผู้เสนอคำแปรญัตติ <input type="checkbox"/> มีผู้เสนอคำแปรญัตติ.....คน <input type="checkbox"/> ผู้คัดลดย่อย จำนวน.....รายการ ลดจำนวนเงินทั้งสิ้น.....บาท <input type="checkbox"/> ผู้ตัดตัดทอนรายจ่าย จำนวน.....รายการ ลดจำนวนเงินทั้งสิ้น.....บาท <input type="checkbox"/> ผู้ตัดเพิ่มรายจ่าย จำนวน.....รายการ เป็นเงินทั้งสิ้น.....บาท <input type="checkbox"/> เสนอโดยผู้บริหาร <input type="checkbox"/> สมาชิกเสนอโดยมีคำรับรองของผู้บริหาร			

๒. กระบวนการพิจารณาของสภาท้องถิ่น		
รายการ	ถูกต้อง	ไม่ถูกต้อง
<p>(๔) คณะกรรมการแปรรูปที่ดินกำหนดนัดประชุมในวันที่ ๑๗ สิงหาคม ๒๕๖๓ เวลา ๑๗.๐๐ น. และได้แจ้งหนังสือให้ผู้บริหารท้องถิ่น สมาชิกสภาท้องถิ่น ผู้เสนอญัตติและผู้แปรญัตติทราบ ตามหนังสือที่ สภา๒๕๖๓/๑๐ ลงวันที่ ๑๓ สิงหาคม ๒๕๖๓ เวลา ๑๗.๓๐ น.แจ้งล่วงหน้ารวม ๗๘.๓๐ ชม. (คณะกรรมการแปรรูปที่ดินแจ้งให้ผู้บริหารท้องถิ่น สมาชิกสภาท้องถิ่น ผู้เสนอแปรญัตติ ผู้แปรญัตติทราบล่วงหน้าไม่น้อยกว่า ๒๔ ชั่วโมงก่อนกำหนดเวลานัดประชุม) <b>หมายเหตุ</b> กรณีนี้ที่ไม่มีผู้ยื่นขอแปรญัตติ คณะกรรมการแปรรูปที่ดินก็ต้องประชุมเพื่อพิจารณาสรุปผลการแปรรูปที่ดิน</p>	✓	
<p>(๕) เมื่อคณะกรรมการแปรรูปที่ดินได้พิจารณาแล้ว ได้เสนอข้อบัญญัตินั้นตามร่างเดิม และตามที่มีการแก้ไขเพิ่มเติมพร้อมรายงานและบันทึกความคิดเห็นยื่นต่อ ประธานสภา เมื่อวันที่ ๑๗ สิงหาคม ๒๕๖๓ (รายงานอย่างน้อยต้องระบุว่าได้มีหรือไม่มีการแก้ไขเพิ่มเติมในตอนใดหรือข้อใดบ้าง การสงวนความเห็นของกรรมการแปรรูปที่ดิน ตลอดจนการสงวนคำแปรญัตติด้วย)</p> <p><input type="checkbox"/> มีการสงวนความเห็นของกรรมการแปรรูปที่ดิน <input type="checkbox"/> ไม่มีการสงวนความเห็นของกรรมการแปรรูปที่ดิน</p> <p><input type="checkbox"/> มีการสงวนคำแปรญัตติ <input type="checkbox"/> ไม่มีการสงวนคำแปรญัตติ</p>	✓	
<p>(๖) ประธานสภาส่งรายงานของคณะกรรมการแปรรูปที่ดินให้แก่สมาชิกสภา เมื่อวันที่ ๑๘ สิงหาคม ๒๕๖๓ เวลา ๑๘.๓๐ น. คิดเป็นเวลาก่อนการประชุม ๔๑.๓๐ ชม. (ประธานสภาส่งรายงานของคณะกรรมการแปรรูปที่ดินแก่สมาชิกสภาไม่น้อยกว่า ๒๔ ชั่วโมง ก่อนวันประชุมพิจารณาของคณะกรรมการแปรรูปที่ดิน)</p>	✓	
<p>๒.๒ วาระที่ ๒ ขั้นตอนแปรญัตติ</p> <p>(๑) ประชุมสมัยสามัญ ที่ ๓ ครั้งที่ ๒ เมื่อวันที่ ๒๐ สิงหาคม ๒๕๖๓ เวลา ๐๘.๓๐ น. ผู้เข้าร่วมประชุม ๑๑ คน ไม่มาประชุม - คน</p> <p><input type="checkbox"/> ไม่มีการแปรญัตติ</p> <p><input type="checkbox"/> มีการแปรญัตติ</p> <p><input type="checkbox"/> แปรญัตติโดยสมาชิก.....คน</p> <p><input type="checkbox"/> แปรญัตติโดยคณะกรรมการแปรรูปที่ดิน จำนวน..... คน</p> <p><input type="checkbox"/> แปรญัตติโดยนายกองค์กรปกครองส่วนท้องถิ่น</p>	✓	
<p>๒.๓ วาระที่ ๓ ขั้นตอนการลงมติ</p> <p>ประชุมสมัยสามัญ ที่ ๓ ครั้งที่ ๒ เมื่อวันที่ ๒๐ สิงหาคม ๒๕๖๓ ผู้เข้าร่วมประชุม ๑๑ คน ไม่มาประชุม - คน เห็นชอบ ๑๐ เสียง ไม่เห็นชอบ - เสียง งดออกเสียง - เสียง</p> <p><input type="checkbox"/> เห็นชอบตามร่างข้อบัญญัติเดิม</p> <p><input type="checkbox"/> เห็นชอบตามร่างที่แปรญัตติ</p>	✓	

๓. รูปแบบงบประมาณ			
ลำดับที่	รายการ	ถูกต้อง	ไม่ถูกต้อง
๓.๑	จัดทำร่างงบประมาณรายจ่ายประจำปี จากระบบคอมพิวเตอร์ขององค์กรปกครองส่วนท้องถิ่น (e-Lass)	✓	
๓.๒	การเขียนคำชี้แจง - ระบุแต่ละรายการ/กิจกรรม ว่าอยู่ในแผนพัฒนาสามปี (เฉพาะรายการที่อยู่ในแผน) - ระบุคุณลักษณะค่าครุภัณฑ์ ที่ดิน และสิ่งก่อสร้าง	✓	

๔. การประมาณการรายรับ			
ลำดับที่	รายการ	ถูกต้อง	ไม่ถูกต้อง
๔.๑	ประมาณการรายรับครบทุกหมวดรายรับ	✓	
๔.๒	รายได้จัดเก็บเอง ภาษีจัดสรร ประมาณการใกล้เคียงกับปีงบประมาณที่ผ่านมา	✓	
๔.๓	เงินอุดหนุนทั่วไป และหรือเงินอุดหนุนทั่วไปที่เคยได้รับในลักษณะเงินอุดหนุนทั่วไปกำหนดวัตถุประสงค์ ประมาณการใกล้เคียงกับปีงบประมาณที่ผ่านมา	✓	
๔.๔	เงินอุดหนุนทั่วไป ไม่ต้องนำมาจัดทำงบประมาณดังต่อไปนี้ - เงินอุดหนุนสำหรับเงินเดือนและค่าจ้างสำหรับข้าราชการและลูกจ้างถ่ายโอน - เงินอุดหนุนสำหรับสิทธิประโยชน์ข้าราชการและลูกจ้างถ่ายโอน - เงินอุดหนุนสำหรับการจัดการศึกษาภาคบังคับ(การศึกษาของบุคลากร,ค่าเช่าบ้าน ,ค่าบำเหน็จบำนาญ)	✓	

๕. การประมาณการรายจ่าย			
ลำดับที่	รายการ	ถูกต้อง	ไม่ถูกต้อง
๕.๑	อยู่ในแผนพัฒนาสามปี	✓	
๕.๒	อยู่ในอำนาจหน้าที่ตามกฎหมาย	✓	
๕.๓	ค่าใช้จ่ายด้านบุคลากรไม่เกินร้อยละ ๕๐ ตาม พ.ร.บ. บริหารงานบุคคล พ.ศ. ๒๕๔๒ มาตรา ๓๕	✓	
๕.๔	เงินอุดหนุนส่วนราชการ อปท. องค์การการกุศล องค์การประชาชน - อบจ. ไม่เกินร้อยละ ๑๐ - เทศบาลนคร ไม่เกินร้อยละ ๒ - เทศบาลเมือง ไม่เกินร้อยละ ๓ - อบต. ไม่เกินร้อยละ ๕ กรณีเกินร้อยละ - ขออนุมัติผู้ว่าราชการจังหวัดก่อนการตั้งงบประมาณ	✓	
๕.๕	เงินสมทบกองทุนน้ำประปาบ้านถู่ - อบจ. และ อบต. ร้อยละ ๑ - เทศบาล ร้อยละ ๒	✓	
๕	เรื่องอื่น ๆ		

ความเห็น  เห็นชอบ/อนุมัติ

ไม่เห็นชอบ/ไม่อนุมัติ

เนื่องจาก.....

ลงชื่อ.....ผู้ตรวจสอบ  
  
 นายชาลี นามบุญตร  
 ปลัดเทศบาล

หมายเหตุ แบบการตรวจข้างต้นเป็นข้อมูลในส่วนที่เป็นสาระสำคัญที่จำเป็นต้องตรวจสอบเท่านั้น จังหวัด/อำเภอสามารถกำหนดประเด็นอื่น ๆ เพิ่มเติมได้



## บันทึกข้อความ

ส่วนราชการ สำนักงานปลัดเทศบาล เทศบาลตำบลอ่างศิลา ๐๔๕-๒๕๑๖๘๓

ที่ ๕๕๒๐๑/..... วันที่ ๒๐ กรกฎาคม ๒๕๖๓

เรื่อง การจัดทำร่างเทศบัญญัติงบประมาณรายจ่ายประจำปีงบประมาณ พ.ศ.๒๕๖๓

เรียน หัวหน้าสำนักงานปลัดเทศบาล/ผู้อำนวยการกองคลัง/ผู้อำนวยการกองช่าง/ผู้อำนวยการกองการศึกษา/  
ผู้อำนวยการกองสาธารณสุขและสิ่งแวดล้อม/ผู้อำนวยการกองประปา

### ๑.ต้นเรื่อง

ด้วย เทศบาลตำบลอ่างศิลาจะต้องจัดทำร่างเทศบัญญัติงบประมาณรายจ่ายประจำปีงบประมาณ พ.ศ.๒๕๖๔ ภายใต้แผนพัฒนาท้องถิ่น (พ.ศ.๒๕๖๓-๒๕๖๕) โดยให้ดำเนินการตามระเบียบกระทรวงมหาดไทยว่าด้วยวิธีการงบประมาณขององค์กรปกครองส่วนท้องถิ่น พ.ศ.๒๕๔๑ แก้ไขเพิ่มเติม (ฉบับที่ ๒ และ ๓) พ.ศ.๒๕๔๓

### ๒.ข้อเท็จจริง

กระทรวงมหาดไทยพิจารณาแล้วเห็นว่า เพื่อให้การจัดทำงบประมาณรายจ่ายประจำปี พ.ศ. ๒๕๖๓ ขององค์กรปกครองส่วนท้องถิ่นเป็นไปด้วยความเรียบร้อย มีประสิทธิภาพ สามารถตอบสนองต่อความต้องการ และแก้ไขปัญหาความเดือดร้อนของประชาชนได้อย่างมีประสิทธิภาพ โดยมีเป้าหมายเพื่อสร้างความผาสุก ความสงบและปลอดภัย รวมทั้งความเป็นอยู่ที่ดีของประชาชนตามแนวนโยบายของรัฐบาล และกระทรวงมหาดไทย และเพื่อให้องค์กรปกครองส่วนท้องถิ่นสามารถเสนอร่างงบประมาณรายจ่ายประจำปีต่อสภาท้องถิ่นได้ทันกำหนด ภายในวันที่ ๑๕ สิงหาคม อาศัยอำนาจตามระเบียบกระทรวงมหาดไทยว่าด้วยวิธีการงบประมาณขององค์กรปกครองส่วนท้องถิ่น พ.ศ.๒๕๔๑ ข้อ ๔ ชักซ้อมแนวทางการจัดทำงบประมาณรายจ่ายประจำปี พ.ศ.๒๕๖๔ เพื่อให้องค์กรปกครองส่วนท้องถิ่นถือเป็นแนวทางปฏิบัติต่อไป

### ๓.ระเบียบ/ข้อกฎหมาย

ตามที่ระเบียบกระทรวงมหาดไทยว่าด้วยวิธีการงบประมาณขององค์กรปกครองส่วนท้องถิ่น พ.ศ.๒๕๔๑ ข้อ ๒๓ กำหนดว่า ร่างงบประมาณการรายจ่ายประจำปีให้เสนอต่อสภาท้องถิ่นภายในวันที่ ๑๕ สิงหาคม ซึ่งเป็นการเร่งรัดเพื่อให้งบประมาณรายจ่ายประจำปีมีผลบังคับใช้ได้ทันในวันเริ่มต้นปีงบประมาณ

### ๔.ข้อพิจารณา/เสนอแนะ

เพื่อปฏิบัติให้เป็นไปตามระเบียบดังกล่าว ข้าพเจ้านายชาลี นามบุตร ปลัดเทศบาลตำบลอ่างศิลา ในฐานะเจ้าหน้าที่งบประมาณจึงเห็นสมควรจัดทำร่างเทศบัญญัติ เรื่อง เทศบัญญัติงบประมาณรายจ่ายประจำปีงบประมาณ พ.ศ.๒๕๖๔ โดยถือปฏิบัติตามระเบียบกระทรวงมหาดไทยว่าด้วยการรับเงิน การเบิกจ่ายเงิน การฝากเงิน การเก็บรักษาเงิน และการตรวจเงินขององค์กรปกครองส่วนท้องถิ่น พ.ศ.๒๕๔๓ และแก้ไขเพิ่มเติมถึง (ฉบับที่ ๓) พ.ศ.๒๕๕๘ ให้แล้วเสร็จและเสนอต่อผู้บริหารท้องถิ่นโดยเร็ว และให้ผู้บริหารท้องถิ่นเสนอร่างงบประมาณรายจ่ายประจำปีต่อสภาท้องถิ่น ภายในวันที่ ๑๕ สิงหาคม เพื่อให้สามารถประกาศใช้ได้ทันภายในวันที่ ๑ ตุลาคม โดยประมาณการรายรับและรายจ่าย โดยเสนอขั้นตอนการดำเนินงานดังนี้

๑. แจ้งผู้อำนวยการกองคลัง จัดทำสรุปรายรับจริงประจำปีงบประมาณ พ.ศ.๒๕๕๙ , ๒๕๖๐ , ๒๕๖๑ , ๒๕๖๒ และ ๒๕๖๓
๒. แจ้งผู้อำนวยการกองคลัง ประมาณการรายรับในปีงบประมาณ พ.ศ.๒๕๖๔
๓. แจ้งผู้อำนวยการกองคลัง จัดทำสรุปรายจ่ายจริงประจำปีงบประมาณ พ.ศ.๒๕๕๙ , ๒๕๖๐ , ๒๕๖๑ , ๒๕๖๒ และ ๒๕๖๓



๔. แจ้งผู้อำนวยการกองคลัง ตั้งงบประมาณรายจ่ายที่เป็นภาระผูกพัน เพื่อชำระหนี้เงินกู้ตามสัญญาเงินกู้ (เงินต้นและดอกเบี้ย) ให้ถูกต้องและครบถ้วนภายในกำหนดระยะเวลาตามสัญญา
๕. แจ้งสำนักปลัดเทศบาล กองคลัง กองช่าง กองการศึกษา กองสาธารณสุขและสิ่งแวดล้อม และกองประปา จัดทำประมาณการรายจ่ายของแต่ละส่วนราชการในปีงบประมาณ พ.ศ. ๒๕๖๔ เพื่อขอตั้งงบประมาณ และนำจัดส่งงานวิเคราะห์นโยบายและแผน ภายในวันที่ ๓๑ กรกฎาคม ๒๕๖๒
๖. ให้เจ้าหน้าที่งบประมาณ จัดทำ พิจารณา ตรวจสอบ วิเคราะห์ และแก้ไขงบประมาณในขั้นต้น
๗. ประชุมคณะผู้บริหารและหัวหน้าส่วนราชการ เพื่อประมาณการรายรับและรายจ่ายและอนุมัติให้ตั้งงบประมาณรายจ่ายประจำปีงบประมาณ พ.ศ.๒๕๖๔
๘. ให้เจ้าหน้าที่งบประมาณจัดทำร่างเทศบัญญัติตั้งงบประมาณรายจ่ายประจำปีงบประมาณ พ.ศ. ๒๕๖๔ เพื่อเสนอสภาเทศบาลตำบลอ่างศิลาให้ความเห็นชอบต่อไป

จึงเรียนมาเพื่อโปรดพิจารณาดำเนินการ

(ลงชื่อ)

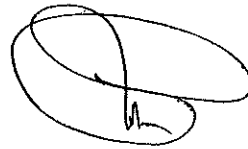

(นายชาติ นามบุตร)

ปลัดเทศบาล

เจ้าหน้าที่งบประมาณเทศบาลตำบลอ่างศิลา

ความเห็น .....

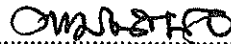

(ลงชื่อ)

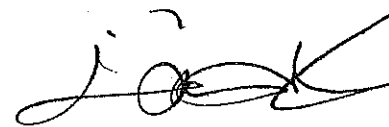

(นายมนตรี ศรีสุข)

นายกเทศมนตรีตำบลอ่างศิลา



## บันทึกข้อความ

ส่วนราชการ...สำนักงานปลัดเทศบาล เทศบาลตำบลอ่างศิลา ๐๔๕-๒๕๑๖๘๒

ที่ ๕๕๒๐๑/- วันที่ ๓ สิงหาคม ๒๕๖๓

เรื่อง การจัดทำร่างเทศบัญญัติงบประมาณรายจ่ายประจำปีงบประมาณ พ.ศ.๒๕๖๔

เรียน นายกเทศมนตรีตำบลอ่างศิลา

### ๑.ต้นเรื่อง

ด้วย เทศบาลตำบลอ่างศิลาจะต้องจัดทำร่างเทศบัญญัติงบประมาณรายจ่ายประจำปีงบประมาณ พ.ศ.๒๕๖๓ ภายใต้แผนพัฒนาท้องถิ่น (พ.ศ.๒๕๖๑-๒๕๖๕) โดยให้ดำเนินการตามระเบียบกระทรวงมหาดไทยว่าด้วยวิธีการงบประมาณขององค์กรปกครองส่วนท้องถิ่น พ.ศ.๒๕๔๑ แก้ไขเพิ่มเติม (ฉบับที่ ๒ และ ๓) พ.ศ.๒๕๔๓

### ๒.ข้อเท็จจริง

ตามระเบียบกระทรวงมหาดไทยว่าด้วยวิธีการงบประมาณขององค์กรปกครองส่วนท้องถิ่น พ.ศ. ๒๕๔๑ แก้ไขเพิ่มเติม (ฉบับที่ ๒ และ ๓) พ.ศ.๒๕๔๓ หมวด ๓ วิธีการจัดทำงบประมาณ ข้อ ๒๒ ให้ใช้แผนพัฒนาขององค์กรปกครองส่วนท้องถิ่น เป็นแนวทางในการจัดทำงบประมาณ ให้หัวหน้าหน่วยงานจัดทำประมาณการรายรับ และประมาณการรายจ่าย และให้ผู้อำนวยการกองคลังรวบรวมรายงานการเงินและสถิติต่างๆ ของทุกหน่วยงานเพื่อใช้ประกอบการคำนวณขอตั้งงบประมาณเสนอต่อเจ้าหน้าที่งบประมาณ ซึ่งเทศบาลตำบลอ่างศิลา ได้ประกาศใช้แผนพัฒนาท้องถิ่น (พ.ศ.๒๕๖๑-๒๕๖๕) แล้ว เมื่อวันที่ ๑๔ มิถุนายน พ.ศ.๒๕๖๒ เพื่อใช้เป็นแนวทางในการพัฒนาท้องถิ่น

### ๓.ระเบียบ/ข้อกำหนด

ตามระเบียบกระทรวงมหาดไทยว่าด้วยวิธีการงบประมาณขององค์กรปกครองส่วนท้องถิ่น พ.ศ. ๒๕๔๑ แก้ไขเพิ่มเติม (ฉบับที่ ๒ และ ๓) พ.ศ.๒๕๔๓ หมวด ๓ วิธีการจัดทำงบประมาณ ข้อ ๒๓ ให้เจ้าหน้าที่งบประมาณทำการพิจารณาตรวจสอบ วิเคราะห์ และแก้ไขงบประมาณในขั้นต้น แล้วเสนอต่อคณะผู้บริหารท้องถิ่น เมื่อคณะผู้บริหารท้องถิ่น ได้พิจารณาอนุมัติให้ตั้งงบประมาณยอดใดเป็นงบประมาณประจำปีแล้ว ให้เจ้าหน้าที่งบประมาณรวบรวม และจัดทำเป็นร่างงบประมาณรายจ่ายเสนอต่อคณะผู้บริหารท้องถิ่นอีกครั้งหนึ่ง เพื่อคณะผู้บริหารท้องถิ่นได้นำเสนอต่อสภาท้องถิ่นภายในวันที่ ๑๕ สิงหาคม

### ๔.ข้อพิจารณา/เสนอแนะ

บัดนี้ เพื่อปฏิบัติให้เป็นไปตามระเบียบดังกล่าว ข้าพเจ้านายชาลี นามบุตร ปลัดเทศบาลตำบลอ่างศิลา ในฐานะเจ้าหน้าที่งบประมาณจึงเห็นสมควรจัดทำร่างเทศบัญญัติ เรื่อง เทศบัญญัติงบประมาณรายจ่ายประจำปีงบประมาณ พ.ศ.๒๕๖๓ ให้แล้วเสร็จภายในระยะเวลาที่กำหนด

จึงเรียนมาเพื่อโปรดพิจารณาดำเนินการ

(ลงชื่อ)

(นายชาลี นามบุตร)

ปลัดเทศบาล

เจ้าหน้าที่งบประมาณเทศบาลตำบลอ่างศิลา

ความเห็น .....

ศอช.

(ลงชื่อ)

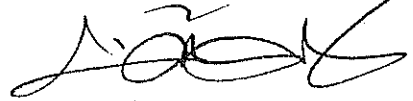

(นายมนตรี ศรีสุข)

นายกเทศมนตรีตำบลอ่างศิลา



## บันทึกข้อความ

ส่วนราชการ สำนักงานปลัดเทศบาล เทศบาลตำบลอ่างศิลา ๐๔๕-๒๕๑๖๘๒

ที่ ๕๔๒๐๑/- วันที่ ๔ สิงหาคม ๒๕๖๓

เรื่อง การจัดทำร่างเทศบัญญัติงบประมาณรายจ่ายประจำปีงบประมาณ พ.ศ.๒๕๖๔

เรียน ประธานสภาเทศบาลตำบลอ่างศิลา

### ๑.ต้นเรื่อง

ด้วย เทศบาลตำบลอ่างศิลาจะต้องจัดทำร่างเทศบัญญัติงบประมาณรายจ่ายประจำปีงบประมาณ พ.ศ.๒๕๖๔ ภายใต้แผนพัฒนาท้องถิ่น (พ.ศ.๒๕๖๑-๒๕๖๕) โดยให้ดำเนินการตามระเบียบกระทรวงมหาดไทยว่าด้วยวิธีการงบประมาณขององค์กรปกครองส่วนท้องถิ่น พ.ศ.๒๕๔๑ แก้ไขเพิ่มเติม (ฉบับที่ ๒ และ ๓) พ.ศ.๒๕๔๓

### ๒.ข้อเท็จจริง

ตามระเบียบกระทรวงมหาดไทยว่าด้วยวิธีการงบประมาณขององค์กรปกครองส่วนท้องถิ่น พ.ศ. ๒๕๔๑ แก้ไขเพิ่มเติม (ฉบับที่ ๒ และ ๓) พ.ศ.๒๕๔๓ หมวด ๓ วิธีการจัดทำงบประมาณ ข้อ ๒๒ ให้ใช้แผนพัฒนาขององค์กรปกครองส่วนท้องถิ่น เป็นแนวทางในการจัดทำงบประมาณ ให้หัวหน้าหน่วยงานจัดทำประมาณการรายรับ และประมาณการรายจ่าย และให้ผู้อำนวยการกองคลังรวบรวมรายงานการเงินและสถิติต่าง ๆ ของทุกหน่วยงานเพื่อใช้ประกอบการคำนวณขอตั้งงบประมาณเสนอต่อเจ้าหน้าที่งบประมาณ ซึ่งเทศบาลตำบลอ่างศิลา ได้ประกาศใช้แผนพัฒนาท้องถิ่น (พ.ศ.๒๕๖๑-๒๕๖๕) แล้ว เมื่อวันที่ ๑๔ มิถุนายน พ.ศ.๒๕๖๒ เพื่อให้เป็นแนวทางในการพัฒนาท้องถิ่น

### ๓.ระเบียบ/ข้อกฎหมาย

ตามระเบียบกระทรวงมหาดไทยว่าด้วยวิธีการงบประมาณขององค์กรปกครองส่วนท้องถิ่น พ.ศ. ๒๕๔๑ แก้ไขเพิ่มเติม (ฉบับที่ ๒ และ ๓) พ.ศ.๒๕๔๓ หมวด ๓ วิธีการจัดทำงบประมาณ ข้อ ๒๓ ให้เจ้าหน้าที่งบประมาณทำการพิจารณาตรวจสอบ วิเคราะห์ และแก้ไขงบประมาณในขั้นต้น แล้วเสนอต่อคณะผู้บริหารท้องถิ่น เมื่อคณะผู้บริหารท้องถิ่น ได้พิจารณาอนุมัติให้ตั้งงบประมาณยอดใดเป็นงบประมาณประจำปีแล้ว ให้เจ้าหน้าที่งบประมาณรวบรวม และจัดทำเป็นร่างงบประมาณรายจ่ายเสนอต่อคณะผู้บริหารท้องถิ่นอีกครั้งหนึ่ง เพื่อคณะผู้บริหารท้องถิ่นได้นำเสนอต่อสภาท้องถิ่นภายในวันที่ ๑๕ สิงหาคม บัดนี้ นายกเทศมนตรีตำบลอ่างศิลาได้จัดทำร่างเทศบัญญัติงบประมาณรายจ่ายประจำปี ๒๕๖๔ เรียบร้อยแล้ว จึงขอเสนอต่อประธานสภาเทศบาล ตามเอกสาร (ร่าง) เทศบัญญัติงบประมาณรายจ่ายประจำปี ๒๕๖๔ ที่เสนอมา

### ๔.ข้อพิจารณา

เพื่อโปรดพิจารณาร่างเทศบัญญัติงบประมาณรายจ่ายประจำปี ๒๕๖๔ เสนอสภาเทศบาล

### ๕.ข้อเสนอ

หากเห็นชอบตามข้อ ๔ โปรดลงนามในบันทึกฉบับนี้เพื่อนำเข้าที่ประชุมสภาเทศบาลต่อไป

(ลงชื่อ)

(นายมนตรี ศรีสุข)

นายกเทศมนตรีตำบลอ่างศิลา

ความเห็น .....

(ลงชื่อ)



(นายศิริคุปต์ สารทอง)

ประธานสภาเทศบาลตำบลอ่างศิลา

ตำนาน

รายงานการประชุมสภาเทศบาล

ตำบลอ่างศิลา



ที่ สภา๒๕๖๓/ ๖๐๗

สำนักงานเทศบาลตำบลอ่างศิลา  
ถนนดอนจิก-โนนเสียง ต.อ่างศิลา  
อ.พิบูลมังสาหาร อป ๓๔๑๑๐

๗ สิงหาคม ๒๕๖๓

เรื่อง เชิญประชุมสภาเทศบาลตำบลอ่างศิลา สมัยสามัญ สมัยที่ ๓ ครั้งที่ ๑ ประจำปี ๒๕๖๓

เรียน สมาชิกสภาเทศบาลตำบลอ่างศิลาทุกท่าน

- สิ่งที่ส่งมาด้วย
- ระเบียบวาระการประชุมสภาเทศบาล สมัยสามัญ สมัยที่ ๓ ครั้งที่ ๑ ประจำปี ๒๕๖๓ จำนวน ๑ ฉบับ
  - สำเนาประกาศสภาเทศบาลตำบลอ่างศิลา เรื่อง เรียกประชุมสภาเทศบาลตำบลอ่างศิลา สมัยสามัญ สมัยที่ ๓ ครั้งที่ ๑ ประจำปี ๒๕๖๓ จำนวน ๑ ฉบับ
  - สำเนารายงานการประชุมสภาเทศบาล สมัยสามัญ สมัยที่ ๒ ประจำปี ๒๕๖๓ จำนวน ๑ ชุด
  - ร่างเทศบัญญัติงบประมาณรายจ่าย ประจำปีงบประมาณ พ.ศ. ๒๕๖๔ จำนวน ๑ ชุด

ตามที่ สภาเทศบาลตำบลอ่างศิลา ได้กำหนดสมัยประชุมสภาเทศบาลสมัยสามัญ สมัยที่ ๓ ครั้งที่ ๑ ประจำปี ๒๕๖๓ เริ่มตั้งแต่วันที่ ๑ - ๓๐ สิงหาคม ๒๕๖๓ มีกำหนดไม่เกิน ๓๐ วัน และเพื่อร่วมกันพิจารณาร่างข้อบัญญัติงบประมาณรายจ่าย ประจำปีงบประมาณ พ.ศ.๒๕๖๔ (วาระที่ ๑ เป็นวาระรับหลักการแห่งร่างเทศบัญญัติงบประมาณรายจ่าย ประจำปีงบประมาณ พ.ศ.๒๕๖๔) และประชุมเกี่ยวกับการพิจารณาข้อราชการต่างๆ ที่สำคัญเกี่ยวกับการบริหารงานภายในเทศบาลตำบลอ่างศิลา

เพื่อให้เป็นไปตามระเบียบกระทรวงมหาดไทย ว่าด้วยข้อบังคับการประชุมสภาท้องถิ่น พ.ศ. ๒๕๔๗ หมวด ๒ ข้อ ๒๐ (๑) ข้อ ๒๒ และข้อ ๒๔ จึงเรียกประชุมสภาเทศบาล สมัยสามัญ สมัยที่ ๓ ครั้งที่ ๑ ประจำปี ๒๕๖๓ ในวันพฤหัสบดีที่ ๑๓ สิงหาคม ๒๕๖๓ เวลา ๐๙.๓๐ น. ณ ห้องประชุมสภาเทศบาลตำบลอ่างศิลา โดยแต่งเครื่องแบบ (ชุดกาภิ)

จึงเรียนมาเพื่อโปรดทราบ และเข้าร่วมประชุมโดยพร้อมเพรียงกัน

สำเนาถูกต้อง

สำเนาถูกต้อง

ขอแสดงความนับถือ

  
(นายชาติ นามบุตร)

  
(นายศิริคุปต์ สารทอง)

ปลัดเทศบาลตำบลอ่างศิลา  
ที่ทำการเลขานุการสภาเทศบาล  
โทร./ โทรสาร ๐-๔๕๒๕-๑๖๘๒

(นายศิริคุปต์ สารทอง) ประธานสภาเทศบาลตำบลอ่างศิลา

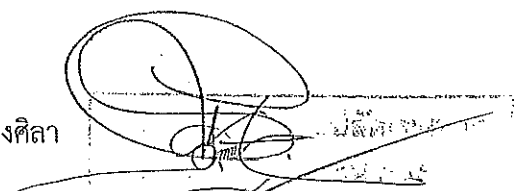
  
.....  
.....  
.....

# สำเนาฉบับ



ที่ สภา๒๕๖๓/ ๖๐๘

สำนักงานเทศบาลตำบลอ่างศิลา  
ถนนดอนจิก-โนนเลียง ต.อ่างศิลา  
อ.พิบูลมังสาหาร .อบ ๓๔๑๑๐

๗ สิงหาคม ๒๕๖๓

เรื่อง เชิญร่วมประชุมสภาเทศบาลตำบลอ่างศิลา สมัยสามัญ สมัยที่ ๓ ครั้งที่ ๑ ประจำปี ๒๕๖๓

เรียน คณะผู้บริหารเทศบาลตำบลอ่างศิลา และพนักงานเทศบาลตำบลอ่างศิลา ทุกท่าน

สิ่งที่ส่งมาด้วย

- ระเบียบวาระการประชุมสภาเทศบาล สมัยสามัญ สมัยที่ ๓ ครั้งที่ ๑ ประจำปี ๒๕๖๓ จำนวน ๑ ฉบับ
- สำเนาประกาศสภาเทศบาลตำบลอ่างศิลา เรื่อง เรียกประชุมสภาเทศบาลตำบลอ่างศิลา สมัยสามัญ สมัยที่ ๓ ครั้งที่ ๑ ประจำปี ๒๕๖๓ จำนวน ๑ ฉบับ
- สำเนารายงานการประชุมสภาเทศบาล สมัยสามัญ สมัยที่ ๒ ประจำปี ๒๕๖๓ จำนวน ๑ ชุด
- ร่างเทศบัญญัติงบประมาณรายจ่าย ประจำปีงบประมาณ พ.ศ. ๒๕๖๔ จำนวน ๑ ชุด

ตามที่สภาเทศบาลตำบลอ่างศิลา ได้ประกาศกำหนดสมัยประชุมสภาเทศบาลสมัยสามัญ สมัยที่ ๓ ครั้งที่ ๑ ประจำปี ๒๕๖๓ เริ่มตั้งแต่วันที่ ๑ - ๓๐ สิงหาคม ๒๕๖๓ มีกำหนดไม่เกิน ๓๐ วัน และเพื่อร่วมกันพิจารณาร่างข้อบัญญัติงบประมาณรายจ่าย ประจำปีงบประมาณ พ.ศ.๒๕๖๔ (วาระที่ ๑ เป็นวาระรับหลักการแห่งร่างเทศบัญญัติงบประมาณรายจ่าย ประจำปีงบประมาณ พ.ศ.๒๕๖๔) และประชุมเกี่ยวกับการพิจารณาข้อราชการต่างๆ ที่สำคัญเกี่ยวกับการบริหารงานภายในเทศบาลตำบลอ่างศิลา

เพื่อให้เป็นไปตามระเบียบกระทรวงมหาดไทย ว่าด้วยข้อบังคับการประชุมสภาท้องถิ่น พ.ศ. ๒๕๔๗ หมวด ๒ ข้อ ๒๐(๑) และข้อ ๒๔ จึงขอเชิญท่านร่วมประชุมสภาเทศบาล สมัยสามัญ สมัยที่ ๓ ครั้งที่ ๑ ประจำปี ๒๕๖๓ ในวันพฤหัสบดีที่ ๑๓ สิงหาคม ๒๕๖๓ เวลา ๐๙.๓๐ น. ณ ห้องประชุมสภาเทศบาลตำบลอ่างศิลา โดยแต่งเครื่องแบบ (ชุดกากี)

จึงเรียนมาเพื่อโปรดทราบ และเข้าร่วมประชุมโดยพร้อมเพรียงกัน

สำเนาถูกต้อง

(นายชาติ นามบุตร)

ปลัดเทศบาลตำบลอ่างศิลา ประธานสภาเทศบาลตำบลอ่างศิลา

ที่ทำการเลขานุการสภาเทศบาลฯ

โทร./ โทรสาร ๐-๔๕๒๕-๑๖๘๒

สำเนาถูกต้อง

(นายศิริคุปต์ /สารทอง)

ประธานสภาเทศบาลตำบลอ่างศิลา

ขอแสดงความนับถือ

(นายศิริคุปต์ /สารทอง)

ปลัดสภา  
นางสาว  
นาง



# สำเนาฉบับ



ที่ สภา๒๕๖๓/๑๐

สำนักงานเทศบาลตำบลอ่างศิลา  
ถนนคอนจิก-โนนเสียง ต.อ่างศิลา  
อ.พิบูลมังสาหาร อป ๓๔๑๑๐

๑๓ สิงหาคม ๒๕๖๓

เรื่อง ขอแจ้งกำหนดนัดประชุมคณะกรรมการแปรรูปที่ดินเทศบาลบุญตั้งงบประมาณรายจ่ายประจำปี  
งบประมาณ พ.ศ. ๒๕๖๔

เรียน นายกเทศมนตรีตำบลอ่างศิลา

ตามที่ทางสภาเทศบาลตำบลอ่างศิลา เมื่อคราวประชุมสภาเทศบาล สมัยสามัญ สมัย  
ที่ ๓ ครั้งที่ ๑ ประจำปี ๒๕๖๓ เมื่อวันที่พฤหัสบดีที่ ๑๓ สิงหาคม ๒๕๖๓ ได้กำหนดรับยื่นคำแปรญัตติ  
ในวันที่ ๑๔-๑๗ สิงหาคม ๒๕๖๓ และประธานคณะกรรมการแปรรูปที่ดินนัดให้มาประชุมคณะกรรมการ  
แปรรูปที่ดิน ครั้งที่ ๒ ในวันที่ ๑๗ สิงหาคม ๒๕๖๓ เวลา ๑๗.๐๐ น. ณ ห้องประชุมสภาเทศบาลตำบลอ่าง  
ศิลา นั้น

ดังนั้น จึงขอเชิญท่านเข้าร่วมประชุมเพื่อพิจารณาคำแปรญัตติ ในวันที่ วันที่ ๑๗  
สิงหาคม ๒๕๖๓ เวลา ๑๗.๐๐ น. ณ ห้องประชุมสภาเทศบาลตำบลอ่างศิลา

จึงเรียนมาเพื่อโปรดทราบ

ขอแสดงความนับถือ

  
(นายมงคล ศิริแก้ว)

ประธานคณะกรรมการแปรรูปที่ดิน

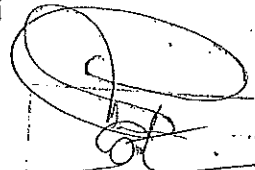
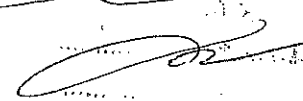
ที่ทำการเลขานุการสภาเทศบาล  
โทร / โทรสาร ๐-๔๕๒๕-๑๖๘๒

สำเนาถูกต้อง

  
(นายชวลี นามบุตร)

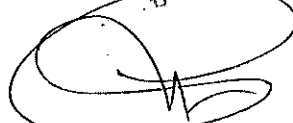
ปลัดเทศบาลตำบลอ่างศิลา

สำเนาถูกต้อง

  
(นายศิริคุปต์ สารทอง)

ประธานสภาเทศบาลตำบลอ่างศิลา



ที่ สภา๒๕๖๓/๑๑

สำนักงานเทศบาลตำบลอ่างศิลา  
ถนนดอนจิก-โนนเสียง ต.อ่างศิลา  
อ.พิบูลมังสาหาร อพ ๓๔๑๑๐

๑๗ สิงหาคม ๒๕๖๓

เรื่อง รายงานคณะกรรมการประพฤตินักกีฬาร่างเทศบัญญัติงบประมาณรายจ่ายประจำปีงบประมาณ พ.ศ.๒๕๖๔  
เรียน ประธานสภาเทศบาลตำบลอ่างศิลา

- สิ่งที่ส่งมาด้วย ๑. สำเนารายงานการประชุมคณะกรรมการประพฤตินักกีฬา ร่างเทศบัญญัติงบประมาณ  
รายจ่าย ประจำปีงบประมาณ พ.ศ. ๒๕๖๔ จำนวน ๑ ชุด  
๒. สำเนาบันทึกรายงานคณะกรรมการประพฤตินักกีฬา จำนวน ๑ ชุด

ตามที่ทางสภาเทศบาลตำบลอ่างศิลา เมื่อคราวประชุมสภาเทศบาล สมัยสามัญ สมัย  
ที่ ๓ ครั้งที่ ๑ ประจำปี ๒๕๖๓ เมื่อวันที่พฤหัสบดีที่ ๑๓ สิงหาคม ๒๕๖๓ ได้พิจารณาเห็นชอบหลักการร่าง  
เทศบัญญัติงบประมาณรายจ่าย ประจำปีงบประมาณ พ.ศ. ๒๕๖๔ และส่งให้กับคณะกรรมการประพฤตินักกีฬา  
เพื่อทำหน้าที่รับคำขอประพฤตินักกีฬาร่างเทศบัญญัติงบประมาณรายจ่าย ประจำปีงบประมาณ พ.ศ. ๒๕๖๔ เมื่อ  
วันที่ ๑๔-๑๗ สิงหาคม ๒๕๖๓ และคณะกรรมการได้ประชุมเพื่อพิจารณาคำขอประพฤตินักกีฬา ในวันที่ ๑๗  
สิงหาคม ๒๕๖๓ เวลา ๑๗.๐๐ น. ณ ห้องประชุมสภาเทศบาลตำบลอ่างศิลา นั้น

จึงขอรายงานพร้อมความเห็นให้คงไว้ตามร่างเดิมที่สภาเทศบาลรับหลักการและขอ  
ส่งคืนร่างเทศบัญญัติงบประมาณรายจ่าย ประจำปีงบประมาณ พ.ศ. ๒๕๖๔ ดังกล่าว ให้ประธานสภา  
เทศบาลเพื่อแจ้งให้สมาชิกสภาเทศบาลพิจารณาในวาระที่ ๒ และวาระที่ ๓ รายละเอียดตามเอกสารที่ส่ง  
มาพร้อมนี้

จึงเรียนมาเพื่อโปรดทราบ

ขอแสดงความนับถือ

(นายมงคล ศิริแก้ว)

ประธานคณะกรรมการประพฤตินักกีฬา

สำเนาถูกต้อง

(นายศิริคุปต์ สารทอง)

ประธานสภาเทศบาลตำบลอ่างศิลา

ที่ทำการเลขานุการสภาเทศบาลฯ  
โทร / โทรสาร ๐-๔๕๒๕-๑๖๘๒

สำเนาถูกต้อง

(นายชาติ นามบุตร)

ปลัดเทศบาลตำบลอ่างศิลา

รายงานการประชุมคณะกรรมการแปรรูปคดี  
 ร่างเทศบัญญัติงบประมาณรายจ่าย ประจำปีงบประมาณ พ.ศ. 2564  
 วันพฤหัสบดีที่ 13 สิงหาคม 2563  
 ณ ห้องประชุมสภาเทศบาลตำบลอ่างศิลา  
 อำเภอพิบูลมังสาหาร จังหวัดอุบลราชธานี

ผู้เข้าประชุม

ที่	ชื่อ-สกุล	ตำแหน่ง	ลายมือชื่อ	หมายเหตุ
1	นายเจริญทรัพย์ อุดมพัชรกุล	กรรมการแปรรูปคดี ฯ คนที่ 1		
2	นายนารอน จันทร์ส่อง	กรรมการแปรรูปคดี ฯ คนที่ 2		
3	นายมงคล ศิริแก้ว	กรรมการแปรรูปคดี ฯ คนที่ 3		
4	นายชาติ นามบุตร	เลขานุการสภาเทศบาลตำบลอ่างศิลา		

ผู้เข้าร่วมประชุม

ที่	ชื่อ - สกุล	ตำแหน่ง	ลายมือชื่อ	หมายเหตุ
1	นายมนตรี ศรีสุข	นายกเทศมนตรีตำบลอ่างศิลา		
2	นายสมบัติ แสนทวีสุข	รองนายกเทศมนตรีตำบลอ่างศิลา		
3	นายสมชัย วงศ์คำ	รองนายกเทศมนตรีตำบลอ่างศิลา		
4	จำเอนสมชาย ทองทรัพย์	หัวหน้าสำนักปลัดเทศบาล		
5	นางปรมาภรณ์ ทองทรัพย์	นักวิเคราะห์นโยบายและแผนชำนาญการ		
6	นางสาวอัจฉราภรณ์ ชูผล	เจ้าพนักงานธุรการชำนาญงาน		

ระเบียบวาระการประชุม

1. เรื่องการเลือกประธานกรรมการแปรรูปคดี
2. เรื่องการเลือกเลขานุการกรรมการแปรรูปคดี

- ระเบียบวาระที่ 1. เรื่องที่ประธานแจ้งให้ที่ประชุมทราบ
- ระเบียบวาระที่ 2. เรื่องรับรองรายงานการประชุมครั้งที่แล้ว
- ระเบียบวาระที่ 3. กระทั่งตาม
- ระเบียบวาระที่ 4. เรื่องที่คณะกรรมการที่สภาท้องถิ่นตั้งขึ้นพิจารณาเสร็จแล้ว
- ระเบียบวาระที่ 5. เรื่องที่เสนอใหม่
- ระเบียบวาระที่ 6. เรื่องอื่นๆ

สำเนาถูกต้อง

(นายชาติ นามบุตร)

ปลัดเทศบาลตำบลอ่างศิลา

สำเนาถูกต้อง

(นายศิริคุปต์ สารทอง)

ประธานสภาเทศบาลตำบลอ่างศิลา

เริ่มประชุมเวลา 16.00 น.

นายชาติ นามบุตร

เลขานุการสภาฯ

เชิญคณะกรรมการแปรญัตติเข้าห้องประชุม เมื่อคณะกรรมการแปรญัตติมาครบองค์ประชุมคือมาประชุมไม่น้อยกว่ากึ่งหนึ่งของจำนวนกรรมการทั้งหมด จึงเป็นองค์ประชุม

- กล่าว ตามระเบียบกระทรวงมหาดไทยว่าด้วยข้อบังคับการประชุมสภาท้องถิ่น พ.ศ.2547 ข้อ 109 การนัดประชุมและเปิดประชุมคณะกรรมการสภาท้องถิ่นครั้งแรก ให้เป็นหน้าที่ของเลขานุการสภาท้องถิ่นให้คณะกรรมการสภาท้องถิ่นคณะหนึ่งๆ เลือกประธานกรรมการและเลขานุการจากกรรมการสภาท้องถิ่นคณะนั้นๆ ในการประชุมคณะกรรมการสภาท้องถิ่นต้องมีกรรมการมาประชุมไม่น้อยกว่ากึ่งหนึ่งของจำนวนกรรมการทั้งหมด จึงเป็นองค์ประชุมมติของคณะกรรมการสภาท้องถิ่นให้ถือเสียงข้างมาก กรณีคะแนนเสียงเท่ากันให้ประธานกรรมการออกเสียงชี้ขาด

- การนัดประชุมครั้งแรก ในวันนี้ เพื่อดำเนินการให้คณะกรรมการแปรญัตติของสภาเทศบาลตำบลอ่างศิลา ที่ได้รับแต่งตั้งมา ได้พิจารณาเลือกประธานกรรมการและเลขานุการฯ ตามระเบียบข้อบังคับกำหนดไว้ ได้เวลาอันสมควรแล้วขอเปิดการประชุมคณะกรรมการแปรญัตติของสภาเทศบาลตำบลอ่างศิลา

- แจ้งระเบียบวาระการประชุม และดำเนินการตามระเบียบวาระ

1. เรื่องการเลือกประธานคณะกรรมการแปรญัตติของสภาเทศบาลตำบลอ่างศิลา

- ขอเชิญกรรมการแปรญัตติในที่ประชุมฯ ดำเนินการเลือกประธานกรรมการแปรญัตติ ของสภาเทศบาลตำบลอ่างศิลา ขอเชิญเสนอได้

- ได้เสนอ นายมงคล ศิริแก้ว กรรมการแปรญัตติคนที่ 3 เป็นประธานกรรมการแปรญัตติของสภาเทศบาลตำบลอ่างศิลา

ผู้นำออกต้อง



(นายชาติ นามบุตร)

ปลัดเทศบาลตำบลอ่างศิลา

ผู้นำออกต้อง



(นายศิริคุปต์ สารทอง)

ประธานสภาเทศบาลตำบลอ่างศิลา

นายเจริญทรัพย์ อคมพัชรกุล

กรรมการแปรญัตติคนที่ 1

นายชาติ นามบุตร

ขอผู้รับรองด้วยครับ

เลขานุการสภาฯ

นายনারون จันทร์ส่อง

(ยกมือ)รับรอง นายมงคล ศิริแก้ว กรรมการแปรญัตติคนที่ 3

กรรมการแปรญัตติคนที่ 2

เป็นประธานกรรมการแปรญัตติของสภาเทศบาลตำบลอ่างศิลา

นายชาติ นามบุตร

- มีกรรมการแปรญัตติท่านใดจะเสนอชื่อเพิ่มอีกหรือไม่ ขอเชิญได้

เลขานุการสภาฯ

- ถ้าไม่มีผู้ใดเสนออีก เป็นอันว่า ผลการเลือกประธานคณะกรรมการ

แปรญัตติของสภา เทศบาลตำบลอ่างศิลา คือ นายมงคล ศิริแก้ว

กรรมการแปรญัตติคนที่ 2 เรียบร้อยแล้ว

- ขอเชิญประธานคณะกรรมการแปรญัตติเข้าประจำที่ และดำเนินการ

คัดเลือกเลขานุการกรรมการแปรญัตติ ตามระเบียบต่อไป

นายมงคล ศิริแก้ว

- กล่าวขอบคุณกรรมการแปรญัตติในที่ประชุมที่ไว้วางใจคัดเลือกให้

ประธานกรรมการแปรญัตติ

เป็นประธานคณะกรรมการแปรญัตติ จะดำเนินการประชุมคณะ

กรรมการแปรญัตติ ให้เป็นไปตามระเบียบข้อบังคับที่กำหนด

ให้เรียบร้อย

2. เรื่อง เลือกเลขานุการคณะกรรมการแปรญัตติ

นายมงคล ศิริแก้ว

- ขอเชิญกรรมการแปรญัตติในที่ประชุมฯ ดำเนินการเลือกเลขานุการ

ประธานคณะกรรมการแปรญัตติ

กรรมการแปรญัตติของสภา เทศบาลตำบลอ่างศิลา ขอเชิญเสนอได้

นายเจริญทรัพย์ อุดมพัชรกุล

- ได้เสนอ นายনারون จันทร์ส่อง กรรมการแปรญัตติคนที่ 2

กรรมการแปรญัตติคนที่ 1

เป็นเลขานุการคณะกรรมการแปรญัตติ

นายมงคล ศิริแก้ว

- จะมีกรรมการแปรญัตติท่านใดจะเสนอชื่อเพิ่มอีกหรือไม่ ขอเชิญครับ

ประธานคณะกรรมการแปรญัตติ

ถ้าไม่มีผู้ใดเสนออีก เป็นอันว่าผลการเลือกเลขานุการคณะกรรมการ

แปรญัตติของสภาเทศบาลตำบลอ่างศิลา คือ นายনারون จันทร์ส่อง

เรียบร้อยแล้ว

ระเบียบวาระที่ 1

เรื่อง ที่ประธานแจ้งให้ที่ประชุมทราบ

นายมงคล ศิริแก้ว

- ตามที่สภาเทศบาลตำบลอ่างศิลา กำหนดระยะเวลาเสนอคำแปรญัตติ

ประธานคณะกรรมการแปรญัตติ

ได้ เป็นเวลา 4 วันระหว่างวันที่ 14 สิงหาคม 2563 ถึงวันที่ 17 สิงหาคม

2563 ตั้งแต่เวลา 08.00 ถึง 16.30 น. ณ ห้องประชุมสภาเทศบาลตำบล

อ่างศิลา ดังนั้นจึงกำหนดระยะเวลาพิจารณาคำแปรญัตติให้คณะกรรมการ

การแปรญัตติพิจารณาให้แล้วเสร็จภายในวันจันทร์ที่ 17 สิงหาคม 2563

และส่งให้ประธานสภา เทศบาลตำบลอ่างศิลา ภายในวันที่ 17 สิงหาคม

ทำเนาออกตั้ง

สำเนาถูกต้อง

(นายชาติ นามบุตร)

(นายศิริคุปต์ สารทอง)

นายชาติ นามบุตร

ขอผู้รับรองด้วยครับ

เลขานุการสภาฯ

นายনারون จันทร์ส่อง

(ยกมือ)รับรอง นายมงคล ศิริแก้ว กรรมการแปรญัตติคนที่ 3

กรรมการแปรญัตติคนที่ 2

เป็นประธานกรรมการแปรญัตติของสภาเทศบาลตำบลอ่างศิลา

นายชาติ นามบุตร

- มีกรรมการแปรญัตติท่านใดจะเสนอชื่อเพิ่มอีกหรือไม่ ขอเชิญได้

เลขานุการสภาฯ

- ถ้าไม่มีผู้ใดเสนออีก เป็นอันว่า ผลการเลือกประธานคณะกรรมการ

แปรญัตติของสภาเทศบาลตำบลอ่างศิลา คือ นายมงคล ศิริแก้ว

กรรมการแปรญัตติคนที่ 2 เรียบร้อยแล้ว

- ขอเชิญประธานคณะกรรมการแปรญัตติเข้าประจำที่ และดำเนินการ

คัดเลือกเลขานุการกรรมการแปรญัตติ ตามระเบียบต่อไป

นายมงคล ศิริแก้ว

- กล่าวขอบคุณกรรมการแปรญัตติในที่ประชุมที่ไว้วางใจคัดเลือกให้

ประธานกรรมการแปรญัตติ

เป็นประธานคณะกรรมการแปรญัตติ จะดำเนินการประชุมคณะกรรมการ

แปรญัตติ ให้เป็นไปตามระเบียบข้อบังคับที่กำหนด

ให้เรียบร้อย

2. เรื่อง เลือกเลขานุการคณะกรรมการแปรญัตติ

นายมงคล ศิริแก้ว

- ขอเชิญกรรมการแปรญัตติในที่ประชุมฯ ดำเนินการเลือกเลขานุการ

ประธานคณะกรรมการแปรญัตติ

กรรมการแปรญัตติของสภาเทศบาลตำบลอ่างศิลา ขอเชิญเสนอได้

นายเจริญทรัพย์ อุดมพัชรกุล

- ได้เสนอ นายনারون จันทร์ส่อง กรรมการแปรญัตติคนที่ 2

กรรมการแปรญัตติคนที่ 1

เป็นเลขานุการคณะกรรมการแปรญัตติ

นายมงคล ศิริแก้ว

- จะมีกรรมการแปรญัตติท่านใดจะเสนอชื่อเพิ่มอีกหรือไม่ ขอเชิญครับ

ประธานคณะกรรมการแปรญัตติ

ถ้าไม่มีผู้ใดเสนออีก เป็นอันว่าผลการเลือกเลขานุการคณะกรรมการ

แปรญัตติของสภาเทศบาลตำบลอ่างศิลา คือ นายনারون จันทร์ส่อง

เรียบร้อยแล้ว

ระเบียบวาระที่ 1

เรื่อง ที่ประธานแจ้งให้ที่ประชุมทราบ

นายมงคล ศิริแก้ว

- ตามที่สภาเทศบาลตำบลอ่างศิลา กำหนดระยะเวลาเสนอคำแปรญัตติ

ประธานคณะกรรมการแปรญัตติ

ได้ เป็นเวลา 4 วันระหว่างวันที่ 14 สิงหาคม 2563 ถึงวันที่ 17 สิงหาคม

2563 ตั้งแต่เวลา 08.00 ถึง 16.30 น. ณ ห้องประชุมสภาเทศบาลตำบล

อ่างศิลา ดังนั้นจึงกำหนดระยะเวลาพิจารณาคำแปรญัตติให้คณะกรรมการ

แปรญัตติพิจารณาให้แล้วเสร็จภายในวันจันทร์ที่ 17 สิงหาคม 2563

และส่งให้ประธานสภาเทศบาลตำบลอ่างศิลา ภายในวันที่ 17 สิงหาคม

ทำเนาถูกต้อง

ทำเนาถูกต้อง





(นายชาติ นามบุตร)

(นายศิริคุปต์ / สารทอง)

สภาเทศบาลตำบลอ่างศิลา

ประธานสภาเทศบาลตำบลอ่างศิลา

2563 เพื่อนำเสนอต่อสภาเทศบาลตำบลอ่างศิลา ในวันที่พฤหัสบดีที่ 20 สิงหาคม 2563 เพื่อพิจารณาในวาระที่ 3 ต่อไปนี้

- ขอให้คณะกรรมการแปรญัตติทุกท่านนำร่างเทศบัญญัติงบประมาณรายจ่ายประจำปีงบประมาณ พ.ศ.2564 ไปพิจารณาอย่างละเอียดทุกข้อ ในระหว่างรอผู้มาเสนอคำแปรญัตติ ตามวันเวลาที่กำหนดไว้และนัดให้ประชุมครั้งต่อไปในวันจันทร์ที่ 17 สิงหาคม 2563 เวลา 17.00 น. ณ ห้องประชุมสภาเทศบาลตำบลอ่างศิลา เพื่อพิจารณาแปรญัตติร่างเทศบัญญัติงบประมาณรายจ่าย ประจำปีงบประมาณ พ.ศ.2564 ต่อไป

- เมื่อถึงวันที่ 12 สิงหาคม 2563 ซึ่งเป็นวันสุดท้ายยื่นเสนอคำแปรญัตติ ประธานฯ จะแจ้งให้กรรมการแปรญัตติและผู้ที่เกี่ยวข้องทราบ ก่อนไม่น้อยกว่ายี่สิบสี่ชั่วโมงก่อนกำหนดเวลาประชุม ว่ามีหรือไม่มีผู้ยื่นเสนอคำแปรญัตติหรือไม่อย่างไร ตามระเบียบกระทรวงมหาดไทยว่าด้วยข้อบังคับการประชุมสภาท้องถิ่น พ.ศ.2547 ข้อ 115 คณะกรรมการสภาท้องถิ่นจะกำหนดนัดประชุมเมื่อใด ให้แจ้งให้ผู้บริหารท้องถิ่น สมาชิกสภาท้องถิ่น ผู้เสนอญัตติ และผู้แปรญัตติทราบล่วงหน้า ไม่น้อยกว่ายี่สิบสี่ชั่วโมงก่อนกำหนดเวลาประชุม

นายมงคล ศิริแก้ว

ประธานคณะกรรมการแปรญัตติ

- จากเรื่องที่ประธานแจ้งให้ที่ประชุมทราบ จะมีกรรมการแปรญัตติท่านใด จะสอบถามประธานคณะกรรมการแปรญัตติ หรือทักท้วงในเรื่องใด ขอเชิญได้

- ถ้าไม่มีท่านใดสอบถาม หรือมีความเห็นเป็นอย่างอื่น เป็นอันว่าที่ประชุมคณะกรรมการแปรญัตติรับทราบเรื่องประธานแจ้งให้ที่ประชุมทราบแล้ว

ที่ประชุม

รับทราบ

ระเบียบวาระที่ 2 เรื่องรับรองรายงานการประชุมครั้งที่แล้ว

- ไม่มี

ระเบียบวาระที่ 3 กระทั่งตาม

- ไม่มี

ระเบียบวาระที่ 4 เรื่องที่คณะกรรมการที่สภาท้องถิ่นตั้งขึ้นพิจารณาเสร็จแล้ว

- ไม่มี

ระเบียบวาระที่ 5 เรื่องที่เสนอใหม่

- ไม่มี-

สำเนาถูกต้อง

(นายชาติ มงคลบุตร)

ปลัดเทศบาลตำบลอ่างศิลา

สำเนาถูกต้อง

(นายศิริคุปต์ สารทอง)

ประธานสภาเทศบาลตำบลอ่างศิลา

2563 เพื่อนำเสนอต่อสภาเทศบาลตำบลอ่างศิลา ในวันพฤหัสบดีที่ 20 สิงหาคม 2563 เพื่อพิจารณาในวาระที่ 3 ต่อไปนั้น

- ขอให้คณะกรรมการแปรญัตติทุกท่านนำร่างเทศบัญญัติงบประมาณรายจ่ายประจำปีงบประมาณ พ.ศ.2564 ไปพิจารณาอย่างละเอียดทุกข้อ ในระหว่างรอผู้มาเสนอคำแปรญัตติ ตามวันเวลาที่กำหนดไว้และนัดให้ประชุมครั้งต่อไปในวันจันทร์ที่ 17 สิงหาคม 2563 เวลา 17.00 น. ณ ที่ห้องประชุมสภาเทศบาลตำบลอ่างศิลา เพื่อพิจารณาแปรญัตติร่างเทศบัญญัติงบประมาณรายจ่าย ประจำปีงบประมาณ พ.ศ.2564 ต่อไป

- เมื่อถึงวันที่ 17 สิงหาคม 2563 ซึ่งเป็นวันสุดท้ายยื่นเสนอคำแปรญัตติ ประธานฯ จะแจ้งให้กรรมการแปรญัตติและผู้ที่เกี่ยวข้องทราบ ก่อนไม่น้อยกว่ายี่สิบสี่ชั่วโมงก่อนกำหนดเวลาประชุม ว่ามีหรือไม่มีผู้ยื่นเสนอคำแปรญัตติหรือไม่อย่างไร ตามระเบียบกระทรวงมหาดไทยว่าด้วยข้อบังคับการประชุมสภาท้องถิ่น พ.ศ.2547 ข้อ 115 คณะกรรมการสภาท้องถิ่นจะกำหนดนัดประชุมเมื่อใด ให้แจ้งให้ผู้บริหารท้องถิ่น สมาชิกสภาท้องถิ่น ผู้เสนอญัตติ และผู้แปรญัตติทราบล่วงหน้า ไม่น้อยกว่ายี่สิบสี่ชั่วโมงก่อนกำหนดเวลาประชุม

- จากเรื่องที่ประธานแจ้งให้ที่ประชุมทราบ จะมีกรรมการแปรญัตติท่านใด จะสอบถามประธานคณะกรรมการแปรญัตติ หรือทักท้วงในเรื่องใด ขอเชิญได้

- ถ้าไม่มีท่านใดสอบถาม หรือมีความเห็นเป็นอย่างอื่น เป็นอันว่าที่ประชุมคณะกรรมการแปรญัตติรับทราบเรื่องประธานแจ้งให้ที่ประชุมทราบแล้ว  
รับทราบ

นายมงคล ศิริแก้ว  
ประธานคณะกรรมการแปรญัตติ

ที่ประชุม

ระเบียบวาระที่ 2 เรื่องรับรองรายงานการประชุมครั้งที่แล้ว

- ไม่มี

ระเบียบวาระที่ 3 กระทู้ถาม

- ไม่มี

ระเบียบวาระที่ 4 เรื่องที่คณะกรรมการที่สภาท้องถิ่นตั้งขึ้นพิจารณาเสร็จแล้ว

- ไม่มี

ระเบียบวาระที่ 5 เรื่องที่เสนอใหม่

- ไม่มี-

**สำเนาถูกต้อง**

  
(นายชวลี นานบุตร)

**สำเนาถูกต้อง**

  
(นายศิริบุตร สารทอง)



## ระเบียบวาระที่ 6 เรื่องอื่นๆ

นายมงคล ศิริแก้ว  
ประธานคณะกรรมการแปรรูป

- จะมีกรรมการแปรรูปในที่ประชุมฯจะเสนอความคิดเห็นหรือข้อเสนอแนะที่เป็นประโยชน์ในการประชุมพิจารณาแปรรูปหรือไม่ขอเชิญได้
- ถ้าไม่มี กล่าวขอบคุณ คณะกรรมการแปรรูปและผู้เข้าร่วมประชุมทุกท่านและนัดให้มาประชุมคณะกรรมการแปรรูป ครั้งที่ 2 ในวันจันทร์ที่ 17 สิงหาคม 2563 เวลา 17.00 น. ณ ห้องประชุมสภาเทศบาลตำบลอ่างศิลา และขอเชิญคณะผู้บริหาร ปลัดเทศบาล และเจ้าหน้าที่ที่เกี่ยวข้องเข้าร่วมประชุมด้วย กล่าวเลิกการประชุมคณะกรรมการแปรรูปเทศบาลตำบลอ่างศิลา

ปิดประชุมเวลา 17.00 น.

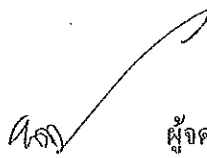
ลงชื่อ  ผู้จกรายงานการประชุม  
(นายนารอน จินทร์ส่อง)

เลขานุการคณะกรรมการแปรรูป

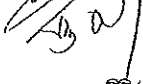
ลงชื่อ  ผู้ตรวจรายงานการประชุม  
(นายมงคล ศิริแก้ว)

ประธานคณะกรรมการแปรรูป

สำเนาถูกต้อง

  
(นายชาติ นามนง)

ปลัดเทศบาลตำบลอ่างศิลา

สำเนาถูกต้อง

  
(นายศิริคุปต์ สารทอง)

ประธานสภาเทศบาลตำบลอ่างศิลา

รายงานการประชุมคณะกรรมการแปรรูปที่ดิน  
 ร่างเทศบัญญัติงบประมาณรายจ่าย ประจำปีงบประมาณ พ.ศ. 2564  
 วันจันทร์ที่ 17 สิงหาคม 2563  
 ณ ห้องประชุมสภาเทศบาลตำบลอ่างศิลา  
 อำเภอพิบูลมังสาหาร จังหวัดอุบลราชธานี

ผู้เข้าประชุม

ที่	ชื่อ-สกุล	ตำแหน่ง	ลายมือชื่อ	หมายเหตุ
1	นายมงคล ศิริแก้ว	ประธานคณะกรรมการแปรรูปที่ดิน ฯ		
2	นายเจริญทรัพย์ อุดมพัชรกุล	กรรมการแปรรูปที่ดิน ฯ		
3	นายนารอน จันทรส่อง	เลขานุการ/กรรมการแปรรูปที่ดิน ฯ		

ผู้เข้าร่วมประชุม

ที่	ชื่อ - สกุล	ตำแหน่ง	ลายมือชื่อ	หมายเหตุ
1	นายมนตรี ศรีสุข	นายกเทศมนตรีตำบลอ่างศิลา		
2	นายสมบัติ แสนทวีสุข	รองนายกเทศมนตรีตำบลอ่างศิลา		
3	นายสมัย วงศ์คำ	รองนายกเทศมนตรีตำบลอ่างศิลา		
4	นายชาติ นามบุตร	ปลัดเทศบาลตำบลอ่างศิลา		
5	จำเอกสมชาย ทองทรัพย์	หัวหน้าสำนักปลัดเทศบาล		
6	นางปรมาภรณ์ ทองทรัพย์	นักวิเคราะห์นโยบายและแผนฯ		
7	นางสาวอัจฉราภรณ์ ชูผล	เจ้าพนักงานธุรการชำนาญงาน		

ระเบียบวาระการประชุม

- ระเบียบวาระที่ 1 เรื่องที่ประธานแจ้งให้ที่ประชุมทราบ
- ระเบียบวาระที่ 2 เรื่องรับรองรายงานการประชุมครั้งที่แล้ว
- ระเบียบวาระที่ 3 กระทั่งถาม
- ระเบียบวาระที่ 4 เรื่องที่คณะกรรมการที่สภาท้องถิ่นตั้งขึ้นพิจารณาเสร็จแล้ว
- ระเบียบวาระที่ 5 เรื่องที่เสนอใหม่
- ระเบียบวาระที่ 6 เรื่องอื่นๆ

**สำเนาถูกต้อง**  
  
 (นายชาติ นามบุตร)  
 ปลัดเทศบาลตำบลอ่างศิลา

**สำเนาถูกต้อง**  
  
 (นายสิริคุปต์ ทองทอง)  
 ประธานสภาเทศบาลตำบลอ่างศิลา

เริ่มประชุมเวลา 17.00 น.

ระเบียบวาระที่ 1

นายมงคล ศิริแก้ว

ประธานคณะกรรมการแปรรูปคดี

เรื่อง ที่ประธานแจ้งให้ที่ประชุมทราบ

- ไม่มี-

ระเบียบวาระที่ 2

นายมงคล ศิริแก้ว

ประธานคณะกรรมการแปรรูปคดี

เรื่องรับรองรายงานการประชุมครั้งที่แล้ว

ท่านกรรมการแปรรูปคดี ตามที่ทางเลขานุการคณะกรรมการแปรรูปคดี ได้ส่งสำเนารายงานการประชุมคณะกรรมการแปรรูปคดี ร่างเทศบัญญัติงบประมาณรายจ่าย ประจำปีงบประมาณ พ.ศ. 2564 เมื่อวันพฤหัสบดี ที่ 13 สิงหาคม 2563 ให้กรรมการแปรรูปคดีแล้วนั้น มีท่านใดจะเปลี่ยนแปลงหรือแก้ไขให้ดูรายละเอียดอีกครั้งครับ

นายมงคล ศิริแก้ว

ประธานคณะกรรมการแปรรูปคดี

ท่านกรรมการแปรรูปคดี ในระเบียบวาระที่ 2 เรื่องรับรองรายงานการประชุมครั้งที่แล้ว ถ้าไม่มีแก้ไขหรือเพิ่มเติม ผมขอ

มติรับรอง เชิญยกมือ ครับ

ที่ประชุม

มีมติยกมือรับรอง 2 เสียง ไม่เห็นชอบ - เสียง งดออกเสียง 1 เสียง

ระเบียบวาระที่ 3

กระทู้ถาม

- ไม่มี

ระเบียบวาระที่ 4

เรื่องที่คณะกรรมการที่สภาท้องถิ่นตั้งขึ้นพิจารณาเสร็จแล้ว

- ไม่มี-

ระเบียบวาระที่ 4 เรื่องที่เสนอใหม่

- พิจารณาร่างเทศบัญญัติงบประมาณรายจ่าย ประจำปีงบประมาณ พ.ศ. 2564

นายมงคล ศิริแก้ว

ประธานคณะกรรมการแปรรูปคดี

ตามที่คณะกรรมการแปรรูปคดีทุกท่านก็ได้นำร่างเทศบัญญัติงบประมาณรายจ่าย ประจำปี พ.ศ.2564 ไปพิจารณาอย่างละเอียดทุกข้อ ในระหว่างรอผู้มาเสนอคำแปรญัตติ ตามกำหนดวันเวลาที่กำหนดไว้ และนัดให้มาประชุมอีกครั้งในวันนี้ เพื่อพิจารณาแปรญัตติร่างเทศบัญญัติงบประมาณรายจ่ายประจำปีงบประมาณ พ.ศ.2564 ซึ่งปรากฏว่า ไม่มีสมาชิกสภาเทศบาลท่านใดยื่นแปรญัตติร่างเทศบัญญัติงบประมาณรายจ่ายประจำปีงบประมาณ พ.ศ. 2564 แต่ประการใด

สำเนาถูกต้อง

สำเนาถูกต้อง

(นายชาติ นามบุตร)

ปลัดเทศบาลตำบลอ่างศิลา

(นายศิริคุปต์ สารทอง)

ประธานสภาเทศบาลตำบลอ่างศิลา

บัดนี้ ได้ถึง สุดเวลาในการยื่นเสนอแปรญัตติแล้ว จะมี  
กรรมการแปรญัตติท่านใด จะสอบถามประธานคณะกรรมการแปรญัตติ  
หรือทักท้วงในเรื่องใด ขอเชิญได้

ถ้าไม่มีท่านใดสอบถาม หรือมีความเห็นเป็นอย่างอื่น ผมขอ  
ทราบมติที่ประชุมเห็นควรคงไว้ตามร่างเทศบัญญัติงบประมาณรายจ่าย  
ประจำปีงบประมาณ พ.ศ.2564 ตามที่สภาเทศบาลรับหลักการ หรือไม่  
ถ้าเห็นชอบโปรดยกมือครับ

### ที่ประชุม

นายมงคล ศิริแก้ว

ประธานคณะกรรมการแปรญัตติ

เห็นชอบ 2 เสียง ไม่เห็นชอบ – เสียง งดออกเสียง 1 เสียง

เป็นอันว่าที่ประชุมมีมติให้คงไว้ตามร่างเทศบัญญัติงบประมาณรายจ่าย  
ประจำปีงบประมาณ พ.ศ. 2564 ตามที่สภาเทศบาลรับหลักการ ลำดับ  
ต่อไปจะแจ้งให้ สมาชิกสภาเทศบาลและผู้ที่เกี่ยวข้องทราบก่อนไม่  
น้อยกว่ายี่สิบสี่ ชั่วโมงก่อนกำหนดเวลาประชุม ว่าไม่มีผู้ยื่นเสนอคำแปร  
ญัตติแต่อย่างไร ตามระเบียบกระทรวงมหาดไทยว่าด้วยข้อบังคับการ  
ประชุมสภาท้องถิ่น พ.ศ.2547 แก้ไขเพิ่มเติม (ฉบับที่ 2) พ.ศ. 2554 ข้อ  
50 เมื่อคณะกรรมการแปรญัตติได้พิจารณาแล้ว จะต้องเสนอร่าง  
ข้อบัญญัตินั้นตามร่างเดิม และตามที่มีการแก้ไขเพิ่มเติม พร้อมทั้ง  
รายงานและบันทึกความเห็นยื่นต่อประธานสภาท้องถิ่น รายงานนั้น  
อย่างน้อยจะต้องระบุว่า ได้มีหรือไม่มีการแก้ไขเพิ่มเติมในตอนหรือข้อ  
ใดบ้าง การแปรญัตติและมติของคณะกรรมการแปรญัตติเกี่ยวกับการ  
แปรญัตตินั้นเป็นประการใด การสงวนความเห็นของกรรมการแปรญัตติ  
ตลอดจนการสงวนคำแปรญัตติด้วยและให้ประธานสภาท้องถิ่นส่ง  
รายงานนั้นแก่สมาชิกสภาท้องถิ่นไม่น้อยกว่า ยี่สิบสี่ชั่วโมงก่อนวัน  
ประชุมพิจารณาวันแต่กรณีต้องพิจารณาเป็นการด่วน

ให้คณะกรรมการแปรญัตติไปร่วมประชุมสภาท้องถิ่นด้วย เพื่อ  
แถลงประกอบรายงานหรือชี้แจงข้อสงสัยต่าง ๆ เกี่ยวกับรายงานนั้น  
ครับ

สำเนาถูกต้อง



(นายชาติ นามนง)

ปลัดเทศบาลตำบลอ่างศิลา

สำเนาถูกต้อง

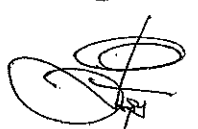

(นายศิริกูปต์ สารทอง)

ประธานสภาเทศบาลตำบลอ่าง

ระเบียบวาระที่ 5 เรื่องอื่นๆ

นายมงคล ศิริแก้ว  
ประธานคณะกรรมการแปรรูป

- จะมีกรรมการแปรรูปในที่ประชุมฯจะเสนอความคิดเห็นหรือ  
ข้อเสนอแนะที่เป็นประโยชน์ในการประชุมพิจารณาแปรรูปหรือไม่  
ขอเชิญได้  
ถ้าไม่มีกระผมขอขอบคุณคณะกรรมการแปรรูปทุกท่านที่เข้าประชุม  
โดยพร้อมเพรียงกัน และขอปิดประชุม

ปิดประชุม

เวลา 17.40 น.

ลงชื่อ

ผู้จกรายงานการประชุม

(นายจอน จันทรส่อง)

เลขานุการคณะกรรมการแปรรูป

ลงชื่อ

ผู้ตรวจรายงานการประชุม

(นายมงคล ศิริแก้ว)

ประธานคณะกรรมการแปรรูป

สำเนาถูกต้อง

(นายชาติ นามบุตร)

ปลัดเทศบาลตำบลอ่างศิลา

สำเนาถูกต้อง

(นายศิริคุปต์ สารทอง)

ประธานสภาเทศบาลตำบลอ่างศิลา



# บันทึกข้อความ

ส่วนราชการ งานสภาเทศบาลตำบลอ่างศิลา โทรศัพท์/โทรสาร 0-4525-1682

ที่ 07 /2563

วันที่ 17 สิงหาคม 2563

เรื่อง รายงานคณะกรรมการแปรรูปที่ดินร่างเทศบัญญัติงบประมาณรายจ่าย ประจำปีงบประมาณ พ.ศ. 2564  
เรียน ประธานสภาเทศบาลตำบลอ่างศิลา

สิ่งที่ส่งมาด้วย รายงานการประชุมคณะกรรมการแปรรูปที่ดิน

จำนวน 1 ชุด

ตามที่ทางสภาเทศบาลตำบลอ่างศิลา เมื่อคราวประชุมสภาเทศบาล สมัยสามัญ สมัยที่ 3 ครั้งที่ 1 ประจำปี 2563 เมื่อวันที่พฤหัสบดีที่ 13 สิงหาคม 2563 ได้พิจารณาเห็นชอบหลักการร่างเทศบัญญัติงบประมาณรายจ่ายประจำปี พ.ศ.2564 และส่งให้กับคณะกรรมการแปรรูปที่ดินเพื่อทำหน้าที่รับคำขอแปรรูปที่ดินร่างเทศบัญญัติงบประมาณรายจ่าย ประจำปี พ.ศ.2564 เมื่อวันที่ 14-17 สิงหาคม 2563 ตั้งแต่เวลา 08.00 ถึง 16.30 น. และคณะกรรมการได้ประชุมเพื่อพิจารณาคำขอแปรรูปที่ดิน ในวันที่ 17 สิงหาคม 2563 เวลา 17.00-17.40 น. ณ ห้องประชุมสภาเทศบาลตำบลอ่างศิลา คณะกรรมการแปรรูปที่ดินได้ประชุมแล้ว มีมติดังนี้

1. แต่งตั้งนายมงคล ศิริแก้ว เป็นประธานกรรมการ, นายเจริญทรัพย์ อุดมพัชรกุล เป็นกรรมการ และนายารอน จันทร์ส่อง เป็นกรรมการ/เลขานุการ ในการรับคำขอแปรรูปที่ดินจากสมาชิกสภาเทศบาลที่ขอยื่นคำแปรรูปที่ดิน ๓ วันเวลา และสถานที่กำหนดข้างต้น
2. ในขณะประชุมพิจารณาร่างเทศบัญญัติฯ มีนายกเทศมนตรี รองนายกเทศมนตรี ปลัดเทศบาล หัวหน้าสำนักปลัดเทศบาล นักวิเคราะห์นโยบายและแผน และเจ้าพนักงานธุรการ เข้าร่วมประชุมเพื่อชี้แจงประกอบและอำนวยความสะดวก ซึ่งปรากฏว่าไม่มีสมาชิกสภาเทศบาลท่านใดยื่นแปรรูปที่ดินร่างเทศบัญญัติงบประมาณรายจ่าย ประจำปีงบประมาณ พ.ศ.2564 แต่ประการใด
3. คณะกรรมการแปรรูปที่ดินจึงพิจารณาแปรรูปที่ดินร่างเทศบัญญัติงบประมาณรายจ่าย ประจำปีงบประมาณ พ.ศ.2564 ตามร่างเดิมที่สภาฯ รับหลักการ โดยรายละเอียดแล้ว มีมติว่า
  - 3.1 บันทึกหลักการและเหตุผลไม่มีผู้ขอแปรรูปที่ดิน คณะกรรมการแปรรูปที่ดินให้คงไว้ตามร่างเดิม
  - 3.2 คำชี้แจงและการอนุมัติเงินงบประมาณรายจ่ายตามเทศบัญญัติไม่มีผู้ยื่นขอแปรรูปที่ดิน คณะกรรมการให้คงไว้ตามร่างเดิมฯ
  - 3.3 คณะกรรมการแปรรูปที่ดิน จึงมีมติให้คงไว้ตามร่างเทศบัญญัติงบประมาณรายจ่าย ประจำปีงบประมาณพ.ศ.2564 ตามที่สภาเทศบาลตำบลอ่างศิลารับหลักการ

จึงขอรายงานพร้อมความเห็นให้คงไว้ตามร่างเดิมที่สภาเทศบาลรับหลักการและขอส่งคืนร่างเทศบัญญัติงบประมาณรายจ่าย ประจำปีงบประมาณ พ.ศ.2564 ดังกล่าว ให้ประธานสภาเทศบาลเพื่อแจ้งให้สมาชิกสภาเทศบาลพิจารณาในวาระที่ 2 และวาระที่ ๓

(นายชาติ นามนง)

สำเนาถูกต้อง  
(นายศิริคุปต์ ภารทอง)

จึงเรียนมาเพื่อ โปรดทราบ

(ลงชื่อ)



(นายมงคล สิริแก้ว)

ประธานคณะกรรมการแปรรูปตัดพืช

ทราบ

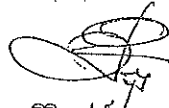

(นายศิริคุปต์ สารทอง)

ประธานสภาเทศบาลตำบลอ่างศิลา

สำเนาถูกต้อง

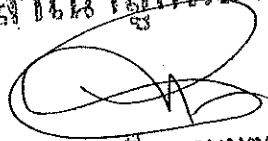

(นายชาติ นามบุตร)

ปลัดเทศบาลตำบลอ่างศิลา

สำเนาถูกต้อง

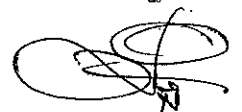

(นายศิริคุปต์ สารทอง)

ประธานสภาเทศบาลตำบลอ่างศิลา

# สำเนาคุณนับ



ที่ สภา๒๕๖๓/ว๑๒

สำนักงานเทศบาลตำบลอ่างศิลา  
ถนนดอนจิก-โนนเสียง ต.อ่างศิลา  
อ.พิบูลมังสาหาร อพ ๓๔๑๑๐

๑๔ สิงหาคม ๒๕๖๓

เรื่อง เชิญประชุมสภาเทศบาลตำบลอ่างศิลา สมัยสามัญ สมัยที่ ๓ ครั้งที่ ๒ ประจำปี ๒๕๖๓  
เรียน สมาชิกสภาเทศบาลตำบลอ่างศิลาทุกท่าน

- สิ่งที่ส่งมาด้วย
๑. ระเบียบวาระการประชุมสภาเทศบาล สมัยสามัญ สมัยที่ ๓ ครั้งที่ ๒ ประจำปี ๒๕๖๓ จำนวน ๑ ฉบับ
  ๒. สำเนาประกาศสภาเทศบาลตำบลอ่างศิลา เรื่อง เรียกประชุมสภาเทศบาลตำบลอ่างศิลา สมัยสามัญ สมัยที่ ๓ ครั้งที่ ๒ ประจำปี ๒๕๖๓ จำนวน ๑ ฉบับ
  ๓. สำเนารายงานการประชุมสภาเทศบาล สมัยสามัญ สมัยที่ ๓ ครั้งที่ ๑ ประจำปี ๒๕๖๓ จำนวน ๑ ชุด
  ๔. สำเนารายงานการประชุมคณะกรรมการแปรรูปที่ดิน ร้างเทศบาลตั้งงบประมาณรายจ่าย ประจำปีงบประมาณ พ.ศ.๒๕๖๔ จำนวน ๑ ชุด
  ๕. สำเนาบันทกักรายงานคณะกรรมการแปรรูปที่ดิน จำนวน ๑ ชุด

ตามที่ในคราวประชุมสภาเทศบาลตำบลอ่างศิลา สมัยสามัญ สมัยที่ ๓ ครั้งที่ ๑ ประจำปี ๒๕๖๓ เมื่อวันที่พฤหัสบดีที่ ๑๓ สิงหาคม ๒๕๖๓ ได้แจ้งนัดการประชุมสภาเทศบาลตำบลอ่างศิลา สมัยสามัญ สมัยที่ ๓ ครั้งที่ ๒ ประจำปี ๒๕๖๓ ในวันพฤหัสบดีที่ ๒๐ สิงหาคม ๒๕๖๓ เวลา ๐๙.๓๐ น. นั้น

เพื่อให้การบริหารงานของเทศบาลตำบลอ่างศิลา เป็นไปด้วยความเรียบร้อย ในการพิจารณาร่างเทศบัญญัติตั้งงบประมาณรายจ่าย ประจำปีงบประมาณ พ.ศ.๒๕๖๔ ในวาระที่ ๒ ขึ้นแปรรูปที่ดิน และวาระที่ ๓ ขึ้นลงมติ อาศัยอำนาจตามระเบียบกระทรวงมหาดไทย ว่าด้วยข้อบังคับการประชุมสภาท้องถิ่น พ.ศ. ๒๕๔๗ หมวด ๒ ข้อ ๒๐ (๑) ข้อ ๒๒ ข้อ ๒๓ และข้อ ๒๔ จึงเรียกประชุมสภาเทศบาล สมัยสามัญ สมัยที่ ๓ ครั้งที่ ๒ ประจำปี ๒๕๖๓ ในวันพฤหัสบดีที่ ๒๐ สิงหาคม ๒๕๖๓ เวลา ๐๙.๓๐ น. ณ ห้องประชุมสภาเทศบาลตำบลอ่างศิลา โดยแต่งเครื่องแบบ (ชุดกากี)

จึงเรียนมาเพื่อโปรดทราบ และเข้าร่วมประชุมโดยพร้อมเพรียงกัน

สำเนาถูกต้อง

สำเนาถูกต้อง

ขอแสดงความนับถือ

(นายชาติ นามบุตร)

(นายศิริคุปต์ สารทอง)

(นายศิริคุปต์ สารทอง)

ปลัดเทศบาลตำบลอ่างศิลา

ประธานสภาเทศบาลตำบลอ่างศิลา

ประธานสภาเทศบาลตำบลอ่างศิลา

ที่ทำการเลขานุการสภาเทศบาลฯ

โทร./ โทรสาร ๐-๔๕๒๕-๑๖๘๒



# สำเนาคุณนับ



ที่ สภา๒๕๖๓/ว๑๗

สำนักงานเทศบาลตำบลอ่างศิลา  
ถนนดอนจิก-โนนเลียง ต.อ่างศิลา  
อ.พิบูลมังสาหาร อป ๓๔๑๑๐

๑๙ สิงหาคม ๒๕๖๓

เรื่อง เชิญร่วมประชุมสภาเทศบาลตำบลอ่างศิลา สมัยสามัญ สมัยที่ ๓ ครั้งที่ ๒ ประจำปี ๒๕๖๓  
เรียน คณะผู้บริหารเทศบาลตำบลอ่างศิลา และพนักงานเทศบาลตำบลอ่างศิลาทุกท่าน

- สิ่งที่ส่งมาด้วย
๑. ระเบียบวาระการประชุมสภาเทศบาล สมัยสามัญ สมัยที่ ๓ ครั้งที่ ๒ ประจำปี ๒๕๖๓ จำนวน ๑ ฉบับ
  ๒. สำเนาประกาศสภาเทศบาลตำบลอ่างศิลา เรื่อง เรียกประชุมสภาเทศบาลตำบลอ่างศิลา สมัยสามัญ สมัยที่ ๓ ครั้งที่ ๒ ประจำปี ๒๕๖๓ จำนวน ๑ ฉบับ
  ๓. สำเนารายงานการประชุมสภาเทศบาล สมัยสามัญ สมัยที่ ๓ ครั้งที่ ๑ ประจำปี ๒๕๖๓ จำนวน ๑ ชุด
  ๔. สำเนารายงานการประชุมคณะกรรมการแปรรูปที่ดิน ร่างเทศบัญญัติงบประมาณรายจ่าย ประจำปีงบประมาณ พ.ศ.๒๕๖๔ จำนวน ๑ ชุด
  ๕. สำเนาบันทึกรายงานคณะกรรมการแปรรูปที่ดิน จำนวน ๑ ชุด

ตามที่ในคราวประชุมสภาเทศบาลตำบลอ่างศิลา สมัยสามัญ สมัยที่ ๓ ครั้งที่ ๑ ประจำปี ๒๕๖๓ เมื่อวันที่ ๑๓ สิงหาคม ๒๕๖๓ ได้แจ้งนัดการประชุมสภาเทศบาลตำบลอ่างศิลา สมัยสามัญ สมัยที่ ๓ ครั้งที่ ๒ ประจำปี ๒๕๖๓ ในวันพฤหัสบดีที่ ๒๐ สิงหาคม ๒๕๖๓ เวลา ๐๙.๓๐ น. นั้น

เพื่อให้การบริหารงานของเทศบาลตำบลอ่างศิลา เป็นไปด้วยความเรียบร้อย ในการพิจารณาร่างเทศบัญญัติงบประมาณรายจ่าย ประจำปีงบประมาณ พ.ศ.๒๕๖๔ ในวาระที่ ๒ ขึ้นแปรรูปที่ดิน และวาระที่ ๓ ขึ้นลงมติ อาศัยอำนาจตามระเบียบกระทรวงมหาดไทย ว่าด้วยข้อบังคับการประชุมสภาท้องถิ่น พ.ศ. ๒๕๔๗ หมวด ๒ ข้อ ๒๐ (๑) ข้อ ๒๒ ข้อ ๒๓ และข้อ ๒๔ จึงขอเชิญร่วมประชุมสภาเทศบาล สมัยสามัญ สมัยที่ ๓ ครั้งที่ ๒ ประจำปี ๒๕๖๓ ในวันพฤหัสบดีที่ ๒๐ สิงหาคม ๒๕๖๓ เวลา ๐๙.๓๐ น. ณ ห้องประชุมสภาเทศบาลตำบลอ่างศิลา โดยแต่งเครื่องแบบ (ชุดกากี)

จึงเรียนมาเพื่อโปรดทราบ และเข้าร่วมประชุมโดยพร้อมเพรียงกัน

สำเนาถูกต้อง

สำเนาถูกต้อง

ขอแสดงความนับถือ

  
(นายชาติ นามบุตร)

  
(นายศิริคุปต์ สารทอง)

  
(นายศิริคุปต์ สารทอง)

ประธานสภาเทศบาลตำบลอ่างศิลา

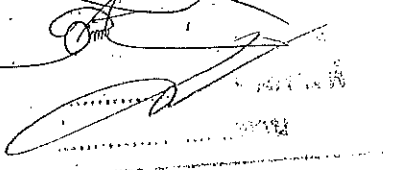
ปลัดเทศบาลตำบลอ่างศิลา ประธานสภาเทศบาลตำบลอ่างศิลา  
ที่ทำการเลขานุการสภาเทศบาลฯ  
โทร./ โทรสาร ๐-๔๕๒๕-๑๖๘๒

# -สำเนา-

รายงานการประชุมสภาเทศบาลตำบลอ่างศิลา

สมัยสามัญ สมัยที่ 3 ครั้งที่ 2 ประจำปี 2563

วันพฤหัสบดีที่ 20 เดือน สิงหาคม พ.ศ.2563 เวลา 09.30 น.

ณ ห้องประชุมสภาเทศบาลตำบลอ่างศิลา

\*\*\*\*\*

## ผู้มาประชุม

1.นายศิริคุปต์ สารทอง	ประธานสภาเทศบาล
2.นายศักดิ์ คณະพันธ์	รองประธานสภาเทศบาล
3.นายมงคล ศิริแก้ว	สมาชิกสภาเทศบาล
4.นายคำเนา ทองเทพ	สมาชิกสภาเทศบาล
5.นายนารอน จันทร์ส่อง	สมาชิกสภาเทศบาล
6.นายลำราญ ชุนอุคม	สมาชิกสภาเทศบาล
7.นางอรวรรณ ชาญจิตร	สมาชิกสภาเทศบาล
8.นางบัวบาน พิมพ์พา	สมาชิกสภาเทศบาล
9.นายวรวิทย์ ทองทับ	สมาชิกสภาเทศบาล
10.นายโชคชัย ศรีสุข	สมาชิกสภาเทศบาล
11. นายเจริญทรัพย์ อุดมพัชรกุล	สมาชิกสภาเทศบาล
12.นายชาติ นามบุตร	เลขานุการสภาเทศบาล

## ผู้ไม่มาประชุม

-ไม่มี-

## ผู้เข้าร่วมประชุม

1. นายมนตรี ศรีสุข	นายกเทศมนตรีตำบลอ่างศิลา
2. นายสมบัติ แสนทวีสุข	รองนายกเทศมนตรีตำบลอ่างศิลา
3. นายสมัย วงศ์คำ	รองนายกเทศมนตรีตำบลอ่างศิลา (นายชาติ นามบุตร)
4. นายชาติร์ แก่นอ้วน	เลขานุการนายกเทศมนตรี ปลัดเทศบาลตำบลอ่างศิลา
5. นายพิชา ชาติ	ที่ปรึกษานายกเทศมนตรี
6. นายวิรัตน์ สายศรี	รองปลัดเทศบาล
7. จำเอกสมชาย ทองทรัพย์	หัวหน้าสำนักปลัดเทศบาล
8. นายแหลมทอง นามวา	ผู้อำนวยการกองช่าง
9. นางสาวฉันทภัทร บุญธิชัยรัช	หัวหน้าฝ่ายบริหารงานคลัง
10. นายชันนันท เมตตา	นักทรัพยากรบุคคลปฏิบัติ
11. นายอภิชัย สาลี	เจ้าพนักงานธุรการปฏิบัติงาน

สำเนาถูกต้อง

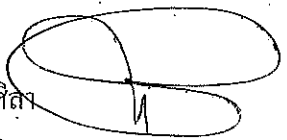

สำเนาถูกต้อง

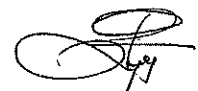

(นายศิริคุปต์ สารทอง)

- |                                  |                                  |
|----------------------------------|----------------------------------|
| 12. นางสาวสุรารัตน์ ตั้งพิบูลชัย | เจ้าพนักงานจัดเก็บรายได้ชำนาญงาน |
| 13. นางสาวตติกร เจือจันทร์       | นักวิชาการสุขาภิบาลชำนาญการ      |
| 14. นางเพ็ญพักตร์ ชีระมงคลกิจ    | เจ้าพนักงานธุรการชำนาญงาน        |
| 15. จำเอนกนภัทร วงมาเกษ          | เจ้าพนักงานป้องกันฯปฏิบัติงาน    |
| 16. นางยุพิน บริบูรณ์            | เจ้าพนักงานธุรการชำนาญงาน        |
| 17. นางปรมาภรณ์ ทองทรัพย์        | นักวิเคราะห์นโยบายและแผนชำนาญการ |
| 18. นางสาวพจนีย์ เอี่ยมสำอางค์   | นักพัฒนาชุมชนชำนาญการ            |
| 19. นายสมจิตร วันเพ็ญ            | นายช่างโยธาชำนาญงาน              |
| 20. นายปรกรณ์ชัย เฟื่องจินดา     | นิติกรปฏิบัติการ                 |
| 21. นายอนุชิต ฆารวิวัฒน์         | เจ้าพนักงานพัสดุปฏิบัติงาน       |
| 22. นายธีรวัฒน์ พุ่มจันทร์       | นายช่างไฟฟ้าชำนาญงาน             |
| 23. นางสาวอัจฉราภรณ์ ยูวผล       | เจ้าพนักงานธุรการชำนาญงาน        |
| 24. นายอุทัย แสนทวีสุข           | ผู้ช่วยเจ้าพนักงานประชาสัมพันธ์  |

เริ่มประชุม

เวลา 09.30 น.

นายชาติ นามบุตร

เลขานุการฯ

เรียนท่านประธานสภาเทศบาลตำบลอ่างศิลา ผู้ทรงเกียรติทุกท่าน บัดนี้ที่ประชุมพร้อมแล้ว เชิญท่านประธานสภาได้จุดธูปเทียนบูชา พระรัตนตรัย และได้ดำเนินการประชุมตามระเบียบวาระต่อไป

นายศิริคุปต์ สารทอง

ประธานสภาฯ

ท่านสมาชิกสภาเทศบาล ผู้ทรงเกียรติทุกท่าน วันนี้เป็นการประชุมสมัยสามัญ สมัยที่ 3 ครั้งที่ 2 วันพฤหัสบดีที่ 20 สิงหาคม 2563 ณ ห้องประชุมสภาเทศบาลตำบลอ่างศิลา

ระเบียบวาระที่ 1

เรื่องที่ประธานแจ้งให้ที่ประชุมทราบ

-ไม่มี-

(นายชาติ นามบุตร)

ปลัดเทศบาลตำบลอ่างศิลา

ระเบียบวาระที่ 2

นายศิริคุปต์ สารทอง

ประธานสภาฯ

เรื่องรับรองรายงานประชุมสภาเทศบาลครั้งที่แล้ว

ท่านสมาชิกสภาเทศบาล ผู้ทรงเกียรติทุกท่าน ตามที่ฝ่ายเลขานุการสภาเทศบาลตำบลอ่างศิลา ได้ส่งสำเนารายงานการประชุมสภาสามัญ สมัยที่ 3 ครั้งที่ 1 ประจำปี พ.ศ. 2563 เมื่อวันพฤหัสบดีที่ 13 เดือน สิงหาคม พ.ศ. 2563 ให้สมาชิกสภาเทศบาลแล้วนั้น มีท่านใดจะเปลี่ยนแปลงหรือแก้ไขให้ดูรายละเอียดอีกครั้งครับ

(นายศิริคุปต์/สารทอง)

ประธานสภาเทศบาลตำบลอ่างศิลา

นายศิริคุปต์ สารทอง  
ประธานสภาฯ

ที่ประชุม

ระเบียบวาระที่ 3

ระเบียบวาระที่ 4

ระเบียบวาระที่ 5

นายศิริคุปต์ สารทอง  
ประธานสภาฯ

นายมงคล สิริแก้ว  
สมาชิกสภาเทศบาล

**คำเนาถูกต้อง**



(นายศิริคุปต์ สารทอง)

ปลัดเทศบาลตำบลอ่างศิลา

**คำเนาถูกต้อง**

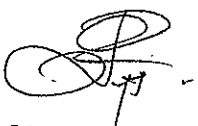

(นายศิริคุปต์ สารทอง)

ประธานสภาเทศบาลตำบลอ่างศิลา

ท่านสมาชิกสภาเทศบาล ในระเบียบวาระที่ 2 เรื่องรับรองรายงานการ  
ประชุมสภาเทศบาลครั้งที่แล้ว ถ้าไม่มีแก้ไขหรือเพิ่มเติม ผมขอ  
มติรับรอง โปรดยกมือ ครับ

มีมติรับรอง 10 เสียงไม่เห็นชอบ – เสียง งดออกเสียง 1 เสียง

กระทู้ถาม

-ไม่มี-

เรื่องที่คณะกรรมการที่สภาท้องถิ่นตั้งขึ้นพิจารณาเสร็จแล้ว

-ไม่มี-

เรื่องที่เสนอใหม่

5.1 เรื่องพิจารณาร่างเทศบัญญัติ วาระที่ 2 ชั้นแปรญัตติ

ขอเชิญคณะกรรมการแปรญัตติเสนอผลการพิจารณา ตรวจร่างเทศบัญญัติฯ  
ให้สภาทราบ เชิญนายมงคล สิริแก้ว ครับ

เรียนท่านประธานสภาที่เคารพและสมาชิกผู้ทรงเกียรติ กระหม่อมนายมงคล  
ศิริแก้ว ตามที่ทางสภาเทศบาลตำบลอ่างศิลา เมื่อคราวประชุมสภาเทศบาล  
สมัยสามัญ สมัยที่ 3 ครั้งที่ 1 ประจำปี 2563 เมื่อวันที่พฤหัสบดีที่ 13 สิงหาคม  
2563 ได้พิจารณาเห็นชอบหลักการร่างเทศบัญญัติงบประมาณรายจ่าย  
ประจำปีงบประมาณ พ.ศ. 2564 และส่งให้กับคณะกรรมการแปรญัตติเพื่อทำ  
หน้าที่รับคำขอแปรญัตติร่างเทศบัญญัติงบประมาณรายจ่าย ประจำปี  
งบประมาณ พ.ศ. 2564 เมื่อวันที่ 14-17 สิงหาคม 2563 และคณะกรรมการได้  
ประชุมเพื่อพิจารณาคำขอแปรญัตติ ในวันที่ 17 สิงหาคม 2563 เวลา 17.00 –  
17.40 น. ณ ห้องประชุมสภาเทศบาลตำบลอ่างศิลา คณะกรรมการแปรญัตติ  
ได้ประชุมแล้ว มีมติดังนี้

1. แต่งตั้งนายมงคล สิริแก้ว เป็นประธานกรรมการ, นายเจริญทรัพย์  
อุดมพัชรกุล เป็นกรรมการ และนายนารอน จันทร์ส่อง เป็นกรรมการ/  
เลขานุการ ในการรับคำขอแปรญัตติ จากสมาชิกสภาเทศบาลที่ขอยื่นคำแปร  
ตามวันเวลา และสถานที่กำหนดข้างต้น

2. ในขณะที่ประชุมพิจารณาร่างเทศบัญญัติฯ มีนายกเทศมนตรี  
รองนายกเทศมนตรี ปลัดเทศบาล หัวหน้าสำนักปลัดเทศบาล นักวิเคราะห์  
นโยบายและแผน และเจ้าพนักงานธุรการ เข้าร่วมประชุม เพื่อชี้แจงประกอบ  
และอำนวยความสะดวก ซึ่งปรากฏว่าไม่มีสมาชิกสภาเทศบาลท่านใดยื่นแปร  
ญัตติร่างเทศบัญญัติงบประมาณรายจ่าย ประจำปีงบประมาณ พ.ศ. 2564  
แต่ประการใด

3. คณะกรรมการแปรญัตติจึงพิจารณาแปรญัตติร่างเทศบัญญัติ  
งบประมาณรายจ่าย ประจำปีงบประมาณ พ.ศ. 2564 ตามร่างเดิมที่สภาฯ  
รับหลักการ โดยรายละเอียดแล้ว มีมติว่า

3.1 วันที่หลักการและเหตุผล ไม่มีผู้ขอแปรญัตติ คณะกรรมการ  
แปรญัตติให้คงไว้ ตามร่างเดิม

3.2 ยื่นขอคำชี้แจงและการอนุมัติเงินงบประมาณรายจ่ายตามเทศ  
บัญญัติ ไม่มีผู้ยื่นขอแปร ญัตติคณะกรรมการให้คงไว้ตามร่างเดิมฯ

3.3 คณะกรรมการแปรญัตติ จึงมีมติให้คงไว้ตามร่างเทศบัญญัติ  
งบประมาณรายจ่าย ประจำปีงบประมาณ พ.ศ. 2564 ตามที่สภาเทศบาลรับ  
หลักการ

จึงขอรายงานพร้อมความเห็นให้คงไว้ตามร่างเดิมที่สภาเทศบาล  
รับหลักการและขอส่งคืนร่างเทศ บัญญัติงบประมาณรายจ่าย ประจำปี  
งบประมาณ พ.ศ. 2564 ดังกล่าว ให้ประธานสภาเทศบาลเพื่อแจ้งให้สมาชิก  
สภาเทศบาลพิจารณาในวาระที่ 2 และวาระที่ 3 ต่อไป

ที่ประชุม

นายศิริคุปต์ สารทอง  
ประธานสภาฯ

รับทราบ

ตามที่คณะกรรมการแปรญัตติพิจารณาร่างเทศบัญญัติงบประมาณ ได้รายงาน  
ตามบันทึกการประชุมของกรรมการปรากฏว่า ไม่มีสมาชิกสภาเทศบาลท่าน  
ใดยื่นแปรญัตติ และคณะกรรมการแปรญัตติมีความเห็นยืนตามร่างเดิม ผม  
จึงขอมติที่ประชุมในวาระที่ 2 ต่อที่ประชุมว่าเห็นควรให้ผ่านวาระที่ 2 หรือไม่  
หากเห็นควร โปรดยกมือ ครับ

มติที่ประชุม

เห็นชอบ ๒๐ เสียง ไม่เห็นชอบ – เสียง งดออกเสียง 1 เสียง

นายศิริคุปต์ สารทอง  
ประธานสภาฯ

สั่งพักการประชุม 10 นาที

**สำเนาถูกต้อง**

เริ่มประชุม

เวลา 11.10 น.

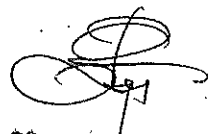

(นายศิริคุปต์ สารทอง)

นายศิริคุปต์ สารทอง  
ประธานสภาฯ

5.2 เรื่องพิจารณาร่างเทศบัญญัติ วาระที่ 3 ชั้นลงมติ  
ท่านสมาชิกสภาเทศบาล ในระเบียบวาระที่ 5.2 เรื่องพิจารณาร่างเทศ  
บัญญัติ วาระที่ 3 ชั้นลงมติ ขอเชิญเลขานุการสภาฯ ได้ชี้แจงระเบียบ ครับ

**สำเนาถูกต้อง**

นายชาติ นามบุตร  
เลขานุการสภาเทศบาล  
(นายชาติ นามบุตร)

เรื่องพิจารณาร่างเทศบัญญัติงบประมาณรายจ่าย ประจำปีงบประมาณ  
พ.ศ. 2564 ตามที่ในคราวสมัยสามัญ สมัยที่ 3 ครั้งที่ 1 ประจำปี พ.ศ.2563

ปลัดเทศบาลตำบลอ่างศิลา

วันพฤหัสบดีที่ 13 สิงหาคม 2563 ณ ห้องประชุมสภาเทศบาลตำบลอ่างศิลา  
สภาเทศบาลตำบลอ่างศิลา ได้มีมติรับหลักการในวาระแรก และผ่านวาระ 2  
ชั้นแปรญัตติไปแล้วนั้น บัดนี้ถึงวาระที่ 3 ชั้นลงมติ ตามระเบียบกระทรวง  
มหาดไทยว่าด้วยข้อบังคับการประชุมสภาท้องถิ่น พ.ศ. 2547แก้ไขเพิ่มเติมถึง  
(ฉบับที่ 2) พ.ศ. 2554 ข้อ 52 การพิจารณาร่างข้อบัญญัติในวาระที่สาม ไม่มีการ  
อภิปราย เว้นแต่ที่ประชุมสภาท้องถิ่นจะได้ลงมติให้มีการอภิปราย ถ้ามีเหตุ  
สมควร

ในการพิจารณาครั้งนี้ให้ที่ประชุมสภาท้องถิ่นลงมติว่าจะให้ตราเป็น  
ข้อบัญญัติหรือไม่

นายศิริคุปต์ สารทอง  
ประธานสภาเทศบาล

ท่านสมาชิกสภาเทศบาล หากท่านเห็นสมควรให้ประธานสภาเทศบาลตำบล  
อ่างศิลา ส่งร่างเทศบัญญัติงบประมาณรายจ่าย ประจำปีงบประมาณ พ.ศ.  
2564 เพื่อให้ผู้ว่าราชการจังหวัด หรือผู้ที่ได้รับมอบหมายพิจารณาอนุมัติ  
ต่อไป โปรดยกมือลงมติ ครับ

ที่ประชุม

เห็นชอบ 10 เสียง ไม่เห็นชอบ - เสียง งดออกเสียง 1 เสียง

นายศิริคุปต์ สารทอง  
ประธานสภา

ท่านสมาชิกสภาเทศบาล เมื่อที่ประชุมสภาเทศบาลตำบลอ่างศิลา มีมติ  
เห็นชอบให้ตราร่างเทศบัญญัติงบประมาณรายจ่าย ประจำปีงบประมาณ พ.ศ.  
2564 และดำเนินการนำส่งร่างเทศบัญญัติดังกล่าวเพื่อให้ผู้ว่าราชการจังหวัด  
หรือผู้ที่ได้รับมอบหมายลงนาม และประกาศใช้เทศบัญญัติงบประมาณ  
รายจ่าย ประจำปีงบประมาณ พ.ศ. 2564 ต่อไป

**5.3 เรื่องขออนุมัติกัณฑ์งบประมาณ(กรณียังไม่ก่อหนี้ผูกพัน)ประจำปี  
งบประมาณ พ.ศ. 2563**

นายศิริคุปต์ สารทอง  
ประธานสภา

ท่านสมาชิกสภาเทศบาล ในระเบียบวาระที่ 5.3 เรื่องขออนุมัติกัณฑ์  
งบประมาณ(กรณียังไม่ก่อหนี้ผูกพัน)ประจำปีงบประมาณ พ.ศ. 2563  
ขอเชิญท่านนายกเทศมนตรีได้ชี้แจงต่อสภาครับ

นายมนตรี ศรีสุข

เรียนท่านประธานสภาที่เคารพ และท่านสมาชิกสภาเทศบาลผู้ทรงเกียรติ

นายกเทศมนตรี **สภาเทศบาลตำบลอ่างศิลา**

ทุกท่าน ทางคณะผู้บริหารขออนุมัติกัณฑ์เงิน (กรณียังไม่ก่อหนี้ผูกพัน)  
ประจำปีงบประมาณ พ.ศ. 2563 จำนวน 5 โครงการ โดยมีรายละเอียดดังนี้

(นายมนตรี ศรีสุข)

นายกเทศมนตรีตำบลอ่างศิลา

หลักการ

เพื่อขออนุมัติกัณฑ์เงิน (กรณียังไม่ก่อหนี้ผูกพัน) ประจำปีงบประมาณ พ.ศ.  
2563 โดยมีรายละเอียดดังนี้

(นายศิริคุปต์ สารทอง)

ประธานสภาเทศบาล

1. โครงการ ก่อสร้างรางระบายน้ำ ค.ส.ล. ถนนส่งเสริม หมู่ที่ 3

แผนงาน อุตสาหกรรมและการโยธา

งาน ก่อสร้างโครงสร้างพื้นฐาน

หมวด ค่าก่อสร้างสิ่งสาธารณูปโภค

รายการ ก่อสร้างรางระบายน้ำ ค.ส.ล.

จำนวน 262,900 บาท (-สองแสนหกหมื่นสองพันเก้าร้อยบาทถ้วน-)

เพื่อไว้จ่ายเป็นค่าก่อสร้างรางระบายน้ำ ค.ส.ล. ถนนส่งเสริม หมู่ที่ 3 ปริมาณ

งานกว้าง 0.50 เมตร ลึก 0.40-0.60 เมตร ผนังข้างหนา 0.12 เมตร

ระยะทางยาว 85.00 เมตร พร้อมบ่อพักทุกระยะ 10 เมตร และฝาเหล็กกระแ

รงบ่อพัก ขนาดกว้าง 0.60 x 1.00 เมตร พร้อมป้ายโครงการ จำนวน 1 ป้าย

ตามปริมาณงาน ปร.4 , ปร.5 , ปร.6 ตามแบบแปลนเทศบาลตำบลอ่างศิลา

กำหนด ปรากฏตามแผนพัฒนาท้องถิ่น (พ.ศ.2561 – 2565) หน้า 78 ลำดับที่

21

2. โครงการ ปรับปรุงลานกีฬา ค.ส.ล.ประจำหมู่บ้าน/ชุมชน หมู่ที่ 5

แผนงาน อุตสาหกรรมและการโยธา

งาน ก่อสร้างโครงสร้างพื้นฐาน

หมวด ค่าบำรุงรักษาและปรับปรุงที่ดินและสิ่งปลูกสร้าง

รายการ ปรับปรุงซ่อมแซมลานกีฬา

จำนวน 297,000 บาท (-สองแสนเก้าหมื่นเจ็ดพันบาทถ้วน-)

เพื่อไว้จ่ายเป็นค่าปรับปรุงลานกีฬา ค.ส.ล.ประจำหมู่บ้าน/ชุมชน หมู่

ที่ 5 กว้าง 23.90 เมตร ยาว 29.70 เมตร คอนกรีตหนา 0.12 เมตร มีพื้นที่

ดำเนินการไม่น้อยกว่า 709.83 ตารางเมตร (ตามปริมาณงาน ปร.4 , ปร.5 ,

ปร.6 ตามแบบแปลนเทศบาลตำบลอ่างศิลา กำหนด ปรากฏตามแผนพัฒนา

ท้องถิ่น (พ.ศ.2561 – 2565) หน้า 10 ลำดับที่ 10

3. โครงการก่อสร้างรางระบายน้ำ ค.ส.ล. ถนนนามวา หมู่ที่ 4 บ้านอ่าง

หินสามัคคี ตำบลอ่างศิลา อำเภอพิบูลมังสาหาร จังหวัดอุบลราชธานี

แผนงาน อุตสาหกรรมและการโยธา

งาน ก่อสร้างโครงสร้างพื้นฐาน

หมวด ค่าก่อสร้างสิ่งสาธารณูปโภค

รายการ ก่อสร้างรางระบายน้ำ ค.ส.ล.

จำนวน 289,000 บาท (-สองแสนแปดหมื่นเก้าพันบาทถ้วน-)

เพื่อไว้จ่ายเป็นค่าก่อสร้างรางระบายน้ำ ค.ส.ล. ถนนนามวา หมู่ที่ 4 ปริมาณ

งานกว้าง 0.50 เมตร ลึก 0.40-0.60 เมตร ผนังข้างหนา 0.12 เมตร

สำเนาถูกต้อง

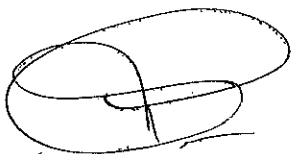

(นายสมชาย งามบุตร)

ปลัดเทศบาลตำบลอ่างศิลา

สำเนาถูกต้อง



(นายศิริคุปต์ สารทอง)

ประธานสภาเทศบาลตำบลอ่างศิลา

ระยะทางยาว 81.00 เมตร พร้อมบ่อพักทุกระยะ 10 เมตร และฝาเหล็กตระแกรงบ่อพัก ขนาดกว้าง 0.60 x 1.00 เมตร และวางท่อ ค.ส.ล. ขนาด 0.40x1.0 เมตร จำนวน 19 ท่อน รวมระยะทาง 100 เมตร พร้อมป้ายโครงการ จำนวน 1 ป้าย ตามปริมาณงาน ป.ร.4 , ป.ร.5 , ป.ร.6 ตามแบบแปลนเทศบาลตำบลอ่างศิลา กำหนด ปรากฏตามแผนพัฒนาท้องถิ่น (พ.ศ.2561 – 2565) หน้า 82 ลำดับที่ 28

4. โครงการก่อสร้างรางระบายน้ำ ค.ส.ล. ถนนสิลาวัณย์ หมู่ที่ 9

แผนงาน อุตสาหกรรมและการโยธา

งาน ก่อสร้างโครงสร้างพื้นฐาน

หมวด ค่าก่อสร้างสิ่งสาธารณูปโภค

รายการ ก่อสร้างรางระบายน้ำ ค.ส.ล.

จำนวน 320,000 บาท (-สามแสนสองหมื่นบาทถ้วน-)

เพื่อไว้จ่ายเป็นค่าก่อสร้างรางระบายน้ำ ค.ส.ล. ปริมาณงานกว้าง 0.50 เมตร ลึก 0.40-0.60 เมตร พ้นข้างหนา 0.12 เมตร ระยะทางยาว 63.00 เมตร พร้อมบ่อพักทุกระยะ 10 เมตร และ ฝาเหล็กตระแกรงบ่อพัก ขนาดกว้าง 0.60 x 1.00 เมตร และวางท่อ ค.ส.ล. ขนาด 0.40x1.0 เมตร จำนวน 66 ท่อน รวมระยะทาง 129 เมตร พร้อมป้ายโครงการ จำนวน 1 ป้าย ตามปริมาณงาน ป.ร.4 , ป.ร.5 , ป.ร.6 ตามแบบแปลนเทศบาลตำบลอ่างศิลา กำหนด ปรากฏตามแผนพัฒนาท้องถิ่น (พ.ศ.2561 – 2565) หน้า 95 ลำดับที่ 50

5. โครงการซ่อมแซมผิวจราจรถนนสภาพ (ศาลาหกเหลี่ยม) หมู่ 2

บ้านอ่างหินเหนือ

แผนงาน อุตสาหกรรมและการโยธา

งาน ก่อสร้างโครงสร้างพื้นฐาน

หมวด ค่าก่อสร้างสิ่งสาธารณูปโภค

รายการ ซ่อมแซมผิวจราจร เสริมผิวแอสฟัลติกคอนกรีต

จำนวน 468,000 บาท (-สี่แสนหกหมื่นแปดพันบาทถ้วน-)

เพื่อไว้จ่ายเป็นค่าจ้างเหมาดำเนินการเสริมผิวแอสฟัลติกคอนกรีต เส้นทางถนนสภาพ (สามแยกถนนรอบบ้าน – ศาลาหกเหลี่ยม) หมู่ 2 ปริมาณงานกว้าง 5.00 เมตร ระยะทาง 320.00 เมตร หนา 0.04 เมตร รวมปริมาณงาน 1,600 ตารางเมตร โดยมีพื้นที่ถนนแอสฟัลติกคอนกรีตไม่น้อยกว่า 1,600 ตารางเมตร พร้อมป้ายโครงการ จำนวน 1 ป้าย (ตามแบบมาตรฐานรายการประกอบแบบงานเสริมผิวและซ่อมสร้างผิวแอสฟัลติกคอนกรีต แบบเลขที่ บร-102/56 และแบบแนะนำงานซ่อมสร้างผิวทางแอสฟัลติกคอนกรีต แบบ

สำเนาถูกต้อง

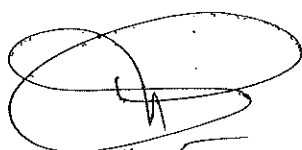

(นางชาติ นามบุตร)

ปลัดเทศบาลตำบลอ่างศิลา

สำเนาถูกต้อง



(นายศิริคุปต์ สารทอง)

ประธานสภาเทศบาลตำบลอ่างศิลา



เลขที่ บร 204/56 กรมทางหลวงชนบท สำนักบำรุงทาง) ปรากฏตาม  
แผนพัฒนาท้องถิ่น (พ.ศ.2561 – 2565) หน้า 67 ลำดับที่ 1

ซึ่งกองช่าง เทศบาลตำบลอ่างศิลา ได้ตั้งงบประมาณรายจ่ายประจำปี  
งบประมาณ พ.ศ.2563 และไม่สามารถดำเนินการจัดซื้อจัดจ้างได้ทันสิ้น  
ปีงบประมาณ ทั้งยังไม่ได้ดำเนินการก่อกำหนดผู้ผูกพัน จึงจำเป็นต้องขออนุมัติ  
กันเงิน (กรณียังไม่ได้ก่อกำหนดผู้ผูกพัน) ประจำปีงบประมาณ พ.ศ.2563  
ซึ่งเทศบาลตำบลอ่างศิลา สามารถดำเนินการได้ โดยปฏิบัติตามระเบียบ  
กระทรวงมหาดไทย ว่าด้วยการรับเงิน การเบิกจ่ายเงิน การฝากเงิน การเก็บ  
รักษาเงิน และการตรวจเงินขององค์กรปกครองส่วนท้องถิ่น พ.ศ.2547 แก้  
แก้ไขเพิ่มเติม (ฉบับที่ 2) พ.ศ.2548 การกันเงิน ข้อ 59 ในกรณีที่มีรายจ่าย  
หมวดค่าครุภัณฑ์ที่ดินและสิ่งก่อสร้าง ยังไม่ได้ก่อกำหนดผู้ผูกพัน แต่มีความ  
จำเป็นจะต้องจ่ายเงินนั้นต่อไปอีก ให้องค์กรปกครองส่วนท้องถิ่นรายงานขอ  
อนุมัติกันเงินต่อสภาท้องถิ่นได้อีกไม่เกินระยะเวลา 1 ปี ครับ

นายศิริคุปต์ สารทอง  
ประธานสภาฯ

ท่านสมาชิกสภาเทศบาล ในระเบียบวาระที่ 5.3 เรื่องขออนุมัติกัน  
งบประมาณ(กรณียังไม่ได้ก่อกำหนดผู้ผูกพัน)ประจำปีงบประมาณ พ.ศ.2563  
มีสมาชิกท่านใดจะอภิปรายหรือมีข้อซักถามหรือไม่ ถ้าไม่มี ผมขอมติที่  
ประชุมสภาแห่งนี้ว่าเห็นควรอนุมัติกันงบประมาณ(กรณียังไม่ได้ก่อกำหนดผู้ผูกพัน)  
ประจำปีงบประมาณ พ.ศ.2563 หรือไม่ ท่านใดเห็นควรอนุมัติกันงบประมาณ  
(กรณียังไม่ได้ก่อกำหนดผู้ผูกพัน)ประจำปีงบประมาณ พ.ศ.2563 ตามที่ท่าน  
นายกเทศมนตรีเสนอ โปรดยกมือ ครับ

ฝ่าเนาถูกต้อง

ที่ประชุม

อนุมัติ 10 เสียง ไม่เห็นชอบ – เสียง งดออกเสียง 1 เสียง

นายศิริคุปต์ สารทอง  
ประธานสภาฯ  
เริ่มประชุม

สั่งพักการประชุมเพื่อรับประทานอาหารเที่ยง นัดประชุมต่อเวลา 13.30 น.  
เวลา 13.25 น.

(นายศิริคุปต์ สารทอง)

ปลัดเทศบาลตำบลอ่างศิลา

ระเบียบวาระที่ 6

เรื่องอื่นๆ(ถ้ามี)

ฝ่าเนาถูกต้อง

นายศิริคุปต์ สารทอง  
ประธานสภาฯ

ท่านสมาชิกสภาเทศบาลคณะผู้บริหาร ผู้เข้าร่วมประชุมมีท่านใดจะอภิปราย  
เชิญครับ

(นายศิริคุปต์ สารทอง)

นายมนตรี ศรีสุข  
นายกเทศมนตรี

เรียนท่านประธานสภาที่เคารพ  
ประธานสภาเทศบาลตำบลอ่างศิลา  
ในนามของคณะผู้บริหาร ผมก็ขอขอบคุณสมาชิกสภาเทศบาลทุกท่านที่ได้มี  
มติเห็นชอบผ่านร่างเทศบัญญัติงบประมาณรายจ่าย ประจำปีงบประมาณ พ.ศ.

2564 ถ้าทางเรายังมีโอกาสเนื่องจากตอนนี้ยังไม่ทราบว่าสถานการณ์บ้านเมืองจะไปทิศทางใด ถ้าหากยังไม่มีการเลือกตั้งใหม่และฝ่ายบริหารยังมีโอกาสในเรื่องการบริหารงบประมาณในปี พ.ศ. 2564 ก็ขอให้คำมั่นสัญญาว่าจะบริหารไม่ว่าจะเป็นแผนงาน โครงการให้เป็นไปตามระเบียบอย่างเคร่งครัด รัศุม และถูกต้อง เพื่อให้เกิดประโยชน์สูงสุดในด้านสาธารณะ ในด้านประชาชน และองค์กรท้องถิ่นเรา ให้เป็นไปอย่างที่คุณท่านได้ตั้งความหวัง ตั้งใจว่าเราจะพัฒนาองค์กรให้พัฒนาไปข้างหน้า ครับ

และผมมีเรื่องแจ้งต่อที่ประชุมในเรื่องของการร้องเรียน ซึ่งในเรื่องร้องเรียนนี้อาจจะไม่มีการบินตกเป็นลายลักษณ์อักษร อาจจะเป็นการร้องเรียนด้วยวาจา ถ้าหากอยู่ในความรับผิดชอบหรือเกี่ยวข้องกับงานใด ก็ขอให้ลงไปแก้ไขในเรื่องที่ร้องเรียนมา เพื่อระงับยับยั้ง แก่เหตุ บรรเทาเหตุ ช่วยกัน ครับ

นายศิริคุปต์ สารทอง

ประธานสภาฯ

เริ่มประชุม

สั่งพักการประชุม 10 นาที

เวลา 14.20 น.

นายศิริคุปต์ สารทอง

ประธานสภาฯ

ท่านสมาชิกสภาเทศบาล คณะผู้บริหาร ผู้เข้าร่วมประชุม มีท่านใดจะอภิปรายอีกหรือไม่เชิญครับ

นายสมัช วงศ์คำ

รองนายกเทศมนตรี

เรียนท่านประธานสภาที่เคารพ ผมขอแจ้งให้ที่ประชุมได้รับทราบ เนื่องจากทางผู้ใหญ่บ้าน ได้ฝากมาแจ้งถ้าผู้ใดสนใจที่อยากจะเช่าพระศาลหลักเมืองอำเภอพิบูลมังสาหาร สามารถไปติดต่อเช่าได้กับทางผู้ใหญ่บ้าน เจริญ ละเอียด 99 บาท ครับ

ที่ประชุม

รับทราบ

นายศิริคุปต์ สารทอง

ประธานสภาฯ

ท่านสมาชิกสภาเทศบาลมีท่านใดจะอภิปรายอีกหรือไม่ ถ้าไม่มี ท่านใดจะอภิปราย กระผมขอขอบคุณสมาชิกทุกท่านที่เข้าประชุม โดยพร้อมเพรียงกัน กระผมขอปิดประชุม

ปิดการประชุม

เวลา 14.40 น.

สำเนาถูกต้อง

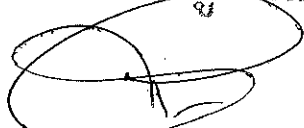
  
(นายสมัช วงศ์คำ)

ปลัดเทศบาลตำบลอ่างศิลา

สำเนาถูกต้อง

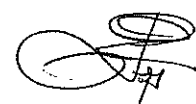

(นายศิริคุปต์ สารทอง)

ประธานสภาเทศบาลตำบลอ่างศิลา

(ลงชื่อ) ชาลี นามบุตร ผู้บันทึกการประชุม  
(นายชาลี นามบุตร)  
เลขานุการสภาเทศบาลตำบลอ่างศิลา

(ลงชื่อ) มงคล ศิริแก้ว คณะกรรมการตรวจรายงานฯ  
(นายมงคล ศิริแก้ว)  
สมาชิกสภาเทศบาล

(ลงชื่อ) นารอน จันทร์ส่อง คณะกรรมการตรวจรายงานฯ  
(นายนารอน จันทร์ส่อง)  
สมาชิกสภาเทศบาล

(ลงชื่อ) สำราญ ขุนอุดม คณะกรรมการตรวจรายงานฯ  
(นายสำราญ ขุนอุดม)  
สมาชิกสภาเทศบาล

(ลงชื่อ) ศิริคุปต์ สารทอง ผู้รับรองรายงานการประชุม  
(นายศิริคุปต์ สารทอง)  
ประธานสภาเทศบาลตำบลอ่างศิลา

**สำเนาถูกต้อง**

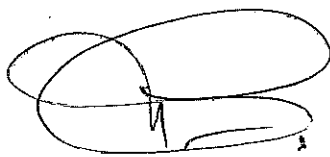

(นายชาลี นามบุตร)  
ปลัดเทศบาลตำบลอ่างศิลา

**สำเนาถูกต้อง**



(นายศิริคุปต์ สารทอง)  
ประธานสภาเทศบาลตำบลอ่างศิลา

# -สำเนา-

รายงานการประชุมสภาเทศบาลตำบลอ่างศิลา  
สมัยสามัญ สมัยที่ 3 ครั้งที่ 1 ประจำปี พ.ศ.2563  
วันพฤหัสบดีที่ 13 สิงหาคม 2563 เวลา 09.30 น.  
ณ ห้องประชุมสภาเทศบาลตำบลอ่างศิลา

## ผู้มาประชุม

1.นายศิริคุปต์ สารทอง	ประธานสภาเทศบาล
2.นายศักดิ์ดา คณะพันธ์	รองประธานสภาเทศบาล
3.นายมงคล ศิริแก้ว	สมาชิกสภาเทศบาล
4.นายคำมั่งบัว ทองเทพ	สมาชิกสภาเทศบาล
5.นายনারอน จันทร์ส่อง	สมาชิกสภาเทศบาล
6.นายสำราญ ขุนอุดม	สมาชิกสภาเทศบาล
7.นายเจริญทรัพย์ อุดมพัชรกุล	สมาชิกสภาเทศบาล
8.นางอรวรรณ ชาญจิตร	สมาชิกสภาเทศบาล
9.นางบัวบาน พิมพ์ฟ้า	สมาชิกสภาเทศบาล
10.นายวรวิทย์ ทองทับ	สมาชิกสภาเทศบาล
11.นายโชคชัย ศรีสุข	สมาชิกสภาเทศบาล
12.นายชาติ นามบุตร	เลขานุการสภาเทศบาล

## ผู้ไม่มาประชุม

-ไม่มี-

## ผู้เข้าร่วมประชุม

1. นายมนตรี ศรีสุข
2. นายสมบัติ แสนทวีสุข
3. นายสมัย วงศ์คำ
4. นายชาติร์ แก่นอ้วน
5. นายพิชา ชาติ
6. นายวิรัตน์ สายศรี
7. จ.อ.สมชาย ทองทรัพย์
8. นายแหลมทอง นามวา
9. น.ส.ธณัทภัทร บุญธิปชัยรัช
- 10.นางยุพิน บริบูรณ์
- 11.น.ส.พจนีย์ เขี่ยมสำอางค์

นายกเทศมนตรีตำบลอ่างศิลา

รองนายกเทศมนตรี

รองนายกเทศมนตรี

เลขานุการนายกเทศมนตรี

ที่ปรึกษานายกเทศมนตรี

รองปลัดเทศบาล

หัวหน้าสำนักปลัดเทศบาล

ผู้อำนวยการกองช่าง

หัวหน้าฝ่ายบริหารงานคลัง

เจ้าพนักงานธุรการชำนาญงาน

นักพัฒนาชุมชนชำนาญการ

สำเนาถูกต้อง



(นายชาติ นามบุตร)

ปลัดเทศบาลตำบลอ่างศิลา

สำเนาถูกต้อง



(นายศิริคุปต์ สารทอง)

ประธานสภาเทศบาลตำบลอ่างศิลา

- |                                  |   |
|----------------------------------|---|
| 12. นางเพ็ญพักตร์ ชีระมงคลกิจ    | เจ้าพนักงานธุรการชำนาญงาน               |
| 13. นางสาวสุธารัตน์ ตั้งพิบูลชัย | เจ้าพนักงานจัดเก็บรายได้ชำนาญงาน        |
| 14. นางปรมาภรณ์ ทองทรัพย์        | นักวิเคราะห์นโยบายและแผนชำนาญการ        |
| 15. นายอนุชิต ฆารวิวัฒน์         | เจ้าพนักงานพัสดุปฏิบัติงาน              |
| 16. นางสาวตติกร เจือจันทร์       | นักวิชาการสุขาภิบาลชำนาญการ             |
| 17. นายปกรณ์ชัย เฝิงจันดา        | นิติกรปฏิบัติการ                        |
| 18. จ.อ.ธนภัทร วงมาเกษ           | เจ้าพนักงานป้องกันและปราบปรามปฏิบัติงาน |
| 19. นายชัชพันธ์ เมตตา            | นักทรัพยากรบุคคลปฏิบัติการ              |
| 20. นายธีรวัฒน์ พุ่มจันทร์       | นายช่างไฟฟ้าชำนาญงาน                    |
| 21. นายสมจิตร วันเพ็ญ            | นายช่างโยธาชำนาญงาน                     |
| 22. นายอภิชัย สาลี               | เจ้าพนักงานธุรการปฏิบัติงาน             |
| 23. นางสาวอัจฉราภรณ์ ยิวผล       | เจ้าพนักงานธุรการชำนาญงาน               |
| 24. นางสาวประไพสรณ์ แสนทวีสุข    | ผู้ช่วยเจ้าพนักงานธุรการ                |
| 25. นายอุทัย แสนทวีสุข           | ผู้ช่วยเจ้าพนักงานประชาสัมพันธ์         |

เริ่มประชุมเวลา

09.30 น.

นายชาติ นามบุตร  
เลขานุการ ฯ

ตรวจสอบรายชื่อและจำนวนสมาชิกสภาเทศบาลฯ ที่เข้าร่วมประชุมครบ  
องค์ประชุม เมื่อครบองค์ประชุมขอเชิญประธานสภา ฯ จุดธูปเทียนบูชา  
พระรัตนตรัย เพื่อดำเนินการประชุมตามระเบียบวาระการประชุมขอเรียน  
เชิญครับ

นายศิริคุปต์ สารทอง  
ประธานสภาฯ

ท่านสมาชิกสภาเทศบาล ผู้ทรงเกียรติทุกท่าน วันนี้เป็นการประชุมสมัย  
สามัญ สมัยที่ 3 ครั้งที่ 1 ประจำปี 2563 วันพฤหัสบดีที่ 13 สิงหาคม 2563  
ณ ห้องประชุมสภาเทศบาลตำบลอ่างศิลา กระทบขอเริ่มประชุมตามระเบียบ  
ฯ ดังนี้

**ระเบียบวาระที่ ๑**  
**ดำเนินการที่ ๑**  
นายศิริคุปต์ สารทอง  
ประธานสภาฯ

เรื่องที่ประธานแจ้งให้ที่ประชุมทราบ  
ท่านสมาชิกสภาเทศบาลคณะผู้บริหารและผู้ทรงเกียรติทุกท่าน  
ในระเบียบวาระที่ 1 เรื่องที่ประธานแจ้งให้ที่ประชุมทราบ การประกาศใช้  
แผนพัฒนาท้องถิ่น(พ.ศ.2561-2565) แก้ไข เปลี่ยนแปลง ฉบับที่ 2  
พ.ศ.2563 ตามที่ทางเจ้าหน้าที่ส่งเอกสารให้กับสมาชิกทุกท่านแล้วนั้น  
ขอให้ทุกท่านได้พิจารณารายละเอียดอีกที มีสมาชิกท่านใดมีข้อซักถาม  
หรือไม่ ถ้ามีขอเรียนเชิญครับ

  
(นายชาติ นามบุตร)  
ปลัดเทศบาลตำบลอ่างศิลา  
นายศิริคุปต์ สารทอง  
ประธานสภา ฯ

ถ้าไม่มีผลขอข้ามไประเบียบวาระที่ 2 ครับ

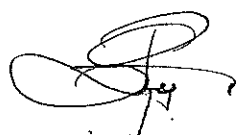
  
(นายศิริคุปต์ สารทอง)  
ประธานสภาเทศบาลตำบลอ่างศิลา

ที่ประชุม

ระเบียบวาระที่ 2  
นายศิริคุปต์ สารทอง  
ประธานสภาฯ

รับทราบ ๖

เรื่องรับรองรายงานการประชุมสภาเทศบาลครั้งที่แล้ว  
ท่านสมาชิกสภาเทศบาล ผู้ทรงเกียรติทุกท่าน ตามที่ฝ่ายเลขานุการสภา  
เทศบาลตำบลอ่างศิลา ได้ส่งสำเนารายงานการประชุมสภาเทศบาล สมัย  
สามัญ สมัยที่ 2 ประจำปี พ.ศ. 2563 เมื่อวันศุกร์ที่ 8 พฤษภาคม 2563  
ให้สมาชิกสภาเทศบาลแล้วนั้น มีท่านใดจะเปลี่ยนแปลงหรือแก้ไข ขอให้ดู  
รายละเอียดอีกครั้งครับ

นายศิริคุปต์ สารทอง  
ประธานสภาฯ

ท่านสมาชิกสภาเทศบาล ในระเบียบวาระที่ 2 เรื่องรับรองรายงานการ  
ประชุมมีสภาเทศบาลครั้งที่แล้ว ถ้าไม่มีแก้ไขหรือเพิ่มเติม ผมขอมติรับรอง  
ไปพร้อมมือ ครับ

ที่ประชุม

ระเบียบวาระที่ 3

กระทู้ถาม

-ไม่มี-

ระเบียบวาระที่ 4

เรื่องที่คณะกรรมการที่สภาท้องถิ่นตั้งขึ้นพิจารณาเสร็จแล้ว

-ไม่มี-

ระเบียบวาระที่ 5

เรื่องที่เสนอใหม่

5.1 เรื่องการพิจารณาร่างเทศบัญญัติงบประมาณรายจ่ายประจำปี  
งบประมาณ พ.ศ. 2564 วาระแรกขึ้นรับหลักการเทศบัญญัติ

นายศิริคุปต์ สารทอง  
ประธานสภาฯ

ท่านสมาชิกสภาเทศบาล คณะผู้บริหารและผู้ทรงเกียรติทุกท่าน  
ในระเบียบวาระที่ 5.1 เรื่องการพิจารณาร่างเทศบัญญัติงบประมาณ  
รายจ่าย ประจำปีงบประมาณ พ.ศ. 2564 วาระแรกขึ้นรับร่างหลักการเทศ  
บัญญัติ เจริญท่านเลขานุการสภาเทศบาล ครับ

นายชาติ นามบุตร  
เลขานุการสภาฯ

เรียนท่านประธานสภาเทศบาล ท่านสมาชิก ท่านผู้บริหารทุกท่าน  
ตามระเบียบกระทรวงมหาดไทยด้วยวิธีงบประมาณขององค์กรปกครอง  
ส่วนท้องถิ่น พ.ศ. 2541 แก้ไขเพิ่มเติม(ฉบับที่ 3) พ.ศ. 2543 ข้อ 23 ให้  
เจ้าหน้าที่งบประมาณทำการพิจารณาตรวจสอบวิเคราะห์และแก้ไข

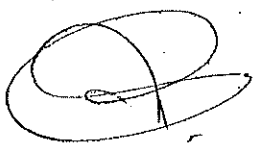
**สำเนาถูกต้อง**

งบประมาณในชั้นต้นแล้วเสนอต่อคณะผู้บริหารที่**สภาท้องถิ่น**

ผู้บริหารท้องถิ่น ได้พิจารณาอนุมัติให้ตั้งงบประมาณยอดใดเป็น

งบประมาณประจำปีแล้วให้เจ้าหน้าที่งบประมาณรวบรวมและจัดทำเป็น  
ร่างงบประมาณรายจ่าย เสนอต่อคณะผู้บริหารท้องถิ่นอีกครั้งหนึ่ง เพื่อ

(นายชาติ นามบุตร)  
ปลัดเทศบาลตำบลอ่างศิลา

(นายศิริคุปต์ สารทอง)  
ประธานสภาเทศบาลตำบลอ่างศิลา

ที่ประชุม

นายศิริคุปต์ สารทอง  
ประธานสภาฯ

นายมนตรี ศรีสุข  
นายกเทศมนตรีฯ

**สำเนาถูกต้อง**

(นายชาติ นามนตร)

ปลัดเทศบาลตำบลอ่างศิลา

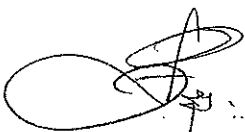
**สำเนาถูกต้อง**

(นายศิริคุปต์ สารทอง)

ประธานสภาเทศบาลตำบลอ่างศิลา

คณะผู้บริหารท้องถิ่น ได้นำเสนอต่อสภาท้องถิ่น ภายในวันที่ 15 สิงหาคม  
รับทราบ

ท่านสมาชิกสภาเทศบาลคณะผู้บริหารและผู้ทรงเกียรติทุกท่าน  
ขอเชิญนายกเทศมนตรี ได้แถลงหลักการแห่งร่างเทศบัญญัติ  
งบประมาณรายจ่ายประจำปีงบประมาณ พ.ศ.2564 ต่อที่ประชุมสภา  
เทศบาลตำบลอ่างศิลา เชิญครับ

เรียนท่านประธานสภาฯ ที่เคารพ และท่านสมาชิกสภาเทศบาลผู้ทรง  
เกียรติทุกท่าน บัดนี้ถึงเวลาที่คณะผู้บริหารของเทศบาลตำบลอ่างศิลา จะได้  
เสนอร่างเทศบัญญัติ งบประมาณรายจ่ายประจำปีต่อสภาเทศบาลตำบลอ่าง  
ศิลาอีกครั้งหนึ่ง ตามที่ผู้บริหารได้ส่งร่างเทศบัญญัติงบประมาณรายจ่าย  
ประจำปี งบประมาณ พ.ศ. 2564 ที่ได้สำเนาส่งร่างเทศบัญญัติให้กับที่  
ประชุมสภาเทศบาลตำบลอ่างศิลา นั้น ในโอกาสนี้ คณะผู้บริหารเทศบาล  
ตำบลอ่างศิลาจึงขอชี้แจงให้ท่านประธานและสมาชิกทุกท่านได้ทราบถึง  
สถานการณ์คลังตลอดจนหลักการและแนวนโยบายดำเนินการ ในปี  
งบประมาณ พ.ศ. 2564 ดังต่อไปนี้

1. สถานะการคลัง

1.1 งบประมาณรายจ่ายทั่วไป

ในปีงบประมาณ พ.ศ.2563 ณ วันที่ 7 สิงหาคม พ.ศ.2563 องค์กรปกครอง  
ส่วนท้องถิ่นมีสถานะการเงิน ดังนี้

1.1.1 เงินฝากธนาคาร จำนวน 17,120,616.28 บาท

1.1.2 เงินสะสม จำนวน 28,370,000.23 บาท

1.1.3 เงินทุนสำรองเงินสะสม จำนวน 7,076,242.43 บาท

1.1.4 รายการที่ได้กัเงินไว้แบบก่อหนี้ผูกพันและยังไม่ได้เบิกจ่าย จำนวน  
0 โครงการ รวม 0.00 บาท

1.1.5 รายการที่ได้กัเงินไว้โดยยังไม่ได้ก่อหนี้ผูกพัน จำนวน 0 โครงการ  
รวม 0.00 บาท

1.2 เงินกู้ยืมค้าง จำนวน 0.00 บาท

2. การบริหารงบประมาณ ในปีงบประมาณ พ.ศ. 2563 ณ วันที่ 7 สิงหาคม  
พ.ศ.2563

(1) รายรับจริง จำนวน 33,323,955.12 บาท ประกอบด้วย

หมวดภาษีอากร

จำนวน 89,629.32 บาท

หมวดค่าธรรมเนียม ค่าปรับ และใบอนุญาต	จำนวน	247,352.00 บาท
หมวดรายได้จากทรัพย์สิน	จำนวน	287,605.86 บาท
หมวดรายได้จากสาธารณูปโภคและการพาณิชย์	จำนวน	388,632.00 บาท
หมวดรายได้เบ็ดเตล็ด	จำนวน	4,761.00 บาท
หมวดรายได้จากทุน	จำนวน	0.00 บาท
หมวดภาษีจัดสรร	จำนวน	15,450,802.94 บาท
หมวดเงินอุดหนุนทั่วไป	จำนวน	16,855,172.00 บาท

(2) เงินอุดหนุนที่รัฐบาลให้โดยระบุวัตถุประสงค์ จำนวน 12,555.00 บาท

(3) รายจ่ายจริง จำนวน 28,968,235.63 บาท ประกอบด้วย

งบกลาง	จำนวน	5,543,919.49 บาท
งบบุคลากร	จำนวน	10,052,763.10 บาท
งบดำเนินงาน	จำนวน	10,416,023.29 บาท
งบลงทุน	จำนวน	1,425,110.00 บาท
งบรายจ่ายอื่น	จำนวน	0.00 บาท
งบเงินอุดหนุน	จำนวน	1,530,419.75 บาท

(4) รายจ่ายที่จ่ายจากเงินอุดหนุนที่รัฐบาลให้โดยระบุวัตถุประสงค์ จำนวน 2,269,000.00 บาท

(5) รายจ่ายที่จ่ายจากเงินสะสม จำนวน 2,761,459.00 บาท

(6) รายจ่ายที่จ่ายจากเงินทุนสำรองเงินสะสม จำนวน 0.00 บาท

(7) รายจ่ายที่จ่ายจากเงินกู้ จำนวน 0.00 บาท

ค่าแถมลงงบประมาณ ประจำปีงบประมาณ พ.ศ. 2564

(นายชาติ นามบุตร)

รายได้จัดเก็บของ

ปลัดเทศบาลตำบลอ่างศิลา

หมวดภาษีอากร รายรับจริง ปี 2562 = 285,613.37 บาท ประมาณการ ปี 2563 = 385,000.00 บาท

ประมาณการปี 2564 = 415,000.00 บาท

หมวดค่าธรรมเนียม ค่าปรับ และใบอนุญาต รายรับจริง ปี 2562 = 571,383.80 บาท

ประมาณการปี 2563 = 719,600.00 บาท ประมาณการปี 2564 = 423,000.00 บาท

หมวดรายได้จากทรัพย์สิน รายรับจริง ปี 2562 = 125,135.25 บาท ประมาณการ ปี 2563 = 183,000.00

บาท ประมาณการปี 2564 = 220,000.00 บาท

เจ้าหน้าถูกต้อง

หมวดรายได้จากสาธารณูปโภคและการพาณิชย์ รายรับจริง ปี 2562 = 416,003.00 บาท ประมาณการ

ปี 2563 = 810,000.00 บาท ประมาณการ ปี 2564 = 810,000.00 บาท

หมวดรายได้เบ็ดเตล็ด รายรับจริง ปี 2562 = 20,889.42 บาท ประมาณการ ปี 2563 = 65,000.00 บาท

(นายศิริคุปต์ สารทอง)

ประธานสภาเทศบาลตำบลอ่างศิลา



ประมาณการ ปี 2564=65,000.00 บาท

หมวดรายได้จากทุน รายรับจริง ปี 2562 =1,829.00 บาท ประมาณการ ปี 2563=10,000.00 บาท

ประมาณการ ปี 2564=10,000.00 บาท

รวมรายได้จัดเก็บเอง รายรับจริง ปี 2562 =1,420,853.84 บาท ประมาณการ ปี 2563=2,172,600.00

บาท ประมาณการ ปี 2564=1,943,000.00 บาท

รายได้ที่รัฐบาลเก็บแล้วจัดสรรให้องค์กรปกครองส่วนท้องถิ่น

หมวดภาษีจัดสรร รายรับจริง ปี 2562 =19,620,276.67 บาท ประมาณการ ปี 2563=20,126,000.00 บาท

ประมาณการ ปี 2564=20,406,000.00 บาท

รวมรายได้ที่รัฐบาลเก็บแล้วจัดสรรให้องค์กรปกครองส่วนท้องถิ่น รายรับจริง ปี 2562 =19,620,276.67

บาท ประมาณการ ปี 2563=20,126,000.00 บาท ประมาณการ ปี 2564=20,406,000.00 บาท

รายได้ที่รัฐบาลอุดหนุนให้องค์กรปกครองส่วนท้องถิ่น

หมวดเงินอุดหนุนทั่วไป รายรับจริง ปี 2562 =17,872,510.00 บาท ประมาณการ

ปี 2563=18,904,039.00 บาท ประมาณการ ปี 2564=19,268,632.00 บาท

รวมรายได้ที่รัฐบาลอุดหนุนให้องค์กรปกครองส่วนท้องถิ่น รายรับจริง ปี 2562 =17,872,510.00 บาท

ประมาณการ ปี 2563=18,904,039.00 บาท ประมาณการ ปี 2564=19,268,632.00 บาท

รวมรายรับทั้งสิ้น รายรับจริง ปี 2562 =38,913,640.51 บาท ประมาณการ ปี 2563=41,202,639.00

บาท ประมาณการ ปี 2564=41,617,632.00 บาท

#### จ่ายจากงบประมาณ

งบกลาง รายจ่ายจริง ปี 2562 =7,508,480.33 บาท ประมาณการ ปี 2563=7,799,272.00 บาท  
ประมาณการ ปี 2564= 7,486,952.00 บาท

งบบุคลากร รายจ่ายจริง ปี 2562 =11,575,311.64 บาท ประมาณการ ปี 2563=14,860,630.00  
บาท ประมาณการ ปี 2564=15,697,961.00 บาท

งบดำเนินงาน รายจ่ายจริง ปี 2562 =11,437,174.60 บาท ประมาณการ ปี 2563=13,034,437.00  
บาท ประมาณการ ปี 2564=12,999,619.00 บาท

งบลงทุน รายจ่ายจริง ปี 2562 =1,159,380.00 บาท ประมาณการ ปี 2563=3,154,300.00 บาท  
ประมาณการ ปี 2564=3,023,100.00 บาท

งบเงินอุดหนุน รายจ่ายจริง ปี 2562 =2,153,000.00 บาท ประมาณการ ปี 2563=2,354,000.00  
บาท ประมาณการ ปี 2564=2,410,000.00 บาท

รวมจ่ายจากงบประมาณรวมทุกปี รายรับจริง ปี 2562 =33,833,346.57 บาท ประมาณการ ปี 2563=41,202,639.00  
บาท ประมาณการ ปี 2564=41,617,632.00 บาท



(นายชาติ นามบุตร)

ปลัดเทศบาลตำบลอ่างศิลา

**สำเนาถูกต้อง**



(นายศิริพงษ์ สารทอง)

ประธานสภาเทศบาลตำบลอ่างศิลา

และในส่วนที่ 2 ก็จะเป็นรายละเอียดรายจ่ายทุกรายการใน  
ปีงบประมาณ พ.ศ.2564 ไม่ว่าจะเป็นหมวดเงินเดือน ค่าจ้าง ค่าตอบแทน  
การจัดซื้อจัดจ้าง งาน โครงการต่างๆ ซึ่งรายละเอียดอยู่ในเอกสารร่างเทศ  
บัญญัติงบประมาณรายจ่าย ประจำปีงบประมาณ พ.ศ. 2564 ตามที่ได้  
นำเสนอต่อท่านแล้ว ถ้าท่านใดมีข้อสงสัยในส่วนใดก็สามารถสอบถามได้  
ทางคณะก็จะชี้แจงเป็นรายการไป ครับ

นายศิริคุปต์ สารทอง  
ประธานสภาฯ

ท่านสมาชิกสภาเทศบาล คณะผู้บริหารและผู้ทรงเกียรติทุกท่าน  
ขอเชิญท่านสมาชิกฯ ได้ตรวจสอบและพิจารณาร่างเทศบัญญัติงบประมาณ  
รายจ่าย ประจำปีงบประมาณ พ.ศ.2564 วาระที่ 1 ขึ้นรับหลักการว่าจะ  
รับหลักการร่างเทศบัญญัติหรือไม่อย่างไร หรือจะมีการอภิปรายก่อนที่จะ  
รับหลักการดังกล่าว ขอให้ท่านสมาชิกทุกท่านได้พิจารณาและก่อนที่จะ  
พิจารณาว่ารับหลักการร่างเทศบัญญัติหรือไม่ ขอเชิญเลขาอนุการสภาฯ  
ชี้แจงข้อกฎหมายที่เกี่ยวข้อง

นายชาติ นามบุตร  
เลขานุการสภาฯ

เรียนท่านประธานสภาเทศบาล ท่านสมาชิก ท่านผู้บริหารทุกท่าน  
ระเบียบกระทรวงมหาดไทย ว่าด้วยข้อบังคับการประชุมสภาท้องถิ่น 2547  
แก้ไขเพิ่มเติม (ฉบับที่ 2) พ.ศ. 2554 ข้อ 47 ในการพิจารณาญัตติร่าง  
ข้อบัญญัติวาระที่หนึ่ง ให้ที่ประชุมสภาท้องถิ่นปรึกษาในหลักการแห่งร่าง  
ข้อบัญญัติและลงมติว่าจะรับหลักการแห่งร่างข้อบัญญัตินั้นหรือไม่ หากมี  
สมาชิกสภาท้องถิ่นประสงค์จะอภิปราย ห้ามไม่ให้ลงมติก่อนสมาชิกสภา  
ท้องถิ่นได้อภิปรายในเรื่องนั้นพอสมควรแล้ว

**สำเนาถูกต้อง**



(นายชาติ นามบุตร)  
ปลัดเทศบาลตำบลอ่างศิลา

เพื่อประโยชน์แก่การพิจารณาร่างข้อบัญญัติวาระที่หนึ่ง สภา  
ท้องถิ่นจะให้คณะกรรมการสภาท้องถิ่นพิจารณาก่อนรับหลักการก็ได้  
ข้อ 48 ในกรณีที่สภาท้องถิ่นมีมติไม่รับหลักการแห่งร่างข้อบัญญัติ  
งบประมาณ ให้ประธานสภาท้องถิ่นนำปรึกษาในที่ประชุมสภาท้องถิ่น  
เพื่อเลือกสมาชิกสภาท้องถิ่นเป็นกรรมการในคณะกรรมการหาข้อยุติตาม  
จำนวนที่กฎหมายว่าด้วยองค์กรปกครองส่วนท้องถิ่นนั้นกำหนด โดยให้นำ  
วิธีการเลือกในข้อ 12 แห่งระเบียบนี้มาใช้บังคับ โดยอนุโลม แล้วแจ้งมติไม่  
รับหลักการแห่งร่างข้อบัญญัติงบประมาณและรายชื่อกรรมการข้อยุติฝ่าย  
สภาท้องถิ่น กรณีองค์กรบริหารส่วนจังหวัดหรือเทศบาลให้แจ้งผู้ว่า  
ราชการจังหวัดทราบ กรณีองค์กรบริหารส่วนตำบลให้แจ้งนายอำเภอ  
ทราบ ทั้งนี้ให้ดำเนินการภายในสามวันนับแต่วันที่สภาท้องถิ่นมีมติไม่รับ  
หลักการ

**สำเนาถูกต้อง**



(นายศิริคุปต์ สารทอง)  
ประธานสภาเทศบาลตำบลอ่างศิลา

ให้ประธานสภาท้องถิ่นทำหนังสือแจ้งมติสภาท้องถิ่นไม่รับ  
หลักการแห่งร่างข้อบัญญัติงบประมาณให้ผู้บริหารท้องถิ่นทราบในวันถัด  
จากวันที่สภาท้องถิ่นมีมติไม่รับหลักการ

ที่ประชุม

รับทราบ

นายศิริคุปต์ สารทอง  
ประธานสภาฯ

ท่านสมาชิกสภาเทศบาลคณะผู้บริหารและผู้ทรงเกียรติทุกท่าน  
มีท่านสมาชิกท่านใดจะอภิปรายหรือไม่ถ้ามีขอเรียนเชิญครับ

นายมงคล สิริแก้ว  
สมาชิกสภาเทศบาล

เรียนท่านประธานสภาเทศบาล กระผมนายมงคล สิริแก้ว สมาชิกสภา  
เทศบาลเขต 1 ตามที่ผมได้ตรวจสอบร่างเทศบัญญัติงบประมาณรายจ่าย  
ประจำปีงบประมาณ พ.ศ.2564 มีประมาณรายจ่ายปี 2563 จำนวน  
41,202,639 บาท แต่มีรายรับจริง จำนวน 33,323,955.12 บาท ทำให้รายรับ  
น้อยกว่ารายจ่าย ถ้าเป็นเช่นนี้จะเพียงพอในการใช้จ่ายงบประมาณหรือไม่  
และขอสอบถามในการตั้งเงินเดือนครูของกองการศึกษาฯ ได้ตั้งเพื่อไว้  
หรือไม่ ถ้าหากเราได้อัตราเงินเดือนครูเพิ่มจะได้มีงบประมาณรองรับไว้

นายศิริคุปต์ สารทอง  
ประธานสภาฯ

ขอเชิญเลขานุการสภาเทศบาลได้ชี้แจงรายละเอียดครับ

นายชาติ นามบุตร  
เลขานุการสภาฯ

เรียนท่านประธานสภาเทศบาล ท่านสมาชิกสภาฯทุกท่าน ขอชี้แจง  
ตามที่ท่านมงคลสอบถามในการตั้งงบประมาณนี้เป็นการประมาณการตาม  
ระเบียบและหนังสือสั่งการ ซึ่งในปีงบประมาณ พ.ศ.2563 ยอดรับจริง  
33,323,955.12 บาท คือยอดรับจริงตั้งแต่วันที่ 1 ต.ค.62 ถึง 7 ส.ค.63  
ซึ่งเหลืออีกประมาณหนึ่งเดือนกว่ารายรับคงจะเข้ามาเพิ่มอีกยอดน่าจะ  
ใกล้เคียงกับที่เราตั้งรับไว้แต่อาจจะได้ไม่เต็ม

ส่วนในการตั้งงบประมาณเงินเดือนครูเพิ่มนั้น ถ้าไม่มีในกรอบ  
อัตรากำลังเราก็ไม่สามารถตั้งเพื่อได้ เพราะสิทธิ์ยังไม่เกิด สิทธิ์จะเกิดเมื่อ  
เขาได้สิทธิ์มาแล้ว จะตั้งเพื่อไม่ได้ ถ้ามีมาในระเบียบระบุว่าให้ใช้เงินสะสม  
จ่ายได้ ครับ

ที่ประชุม

รับทราบ

นายศิริคุปต์ สารทอง  
ประธานสภาฯ

มีท่านสมาชิกท่านใดจะอภิปรายอีกหรือไม่ครับ ถ้าไม่มีสมาชิกท่านใด

**สำเนาเอกสารข้อสรุปที่ประชุมสภาแห่งนี้ว่าควรเห็นชอบในข้อบัญญัติดังกล่าว**



(นายชาติ นามบุตร)

ปลัดเทศบาลตำบลอ่างศิลา

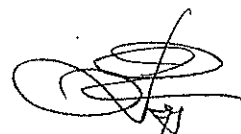

(นายศิริคุปต์ สารทอง)

ประธานสภาเทศบาลตำบลอ่างศิลา

งบประมาณรายจ่าย ประจำปีงบประมาณ พ.ศ. 2564 วาระที่ 1 (ขั้นรับ  
หลักการ) ท่านใดเห็นชอบรับหลักการแห่งร่างเทศบัญญัติงบประมาณ  
รายจ่าย ประจำปีงบประมาณ พ.ศ.2564 โปรดยกมือครับ

ที่ประชุม

นายศิริคุปต์ สารทอง  
ประธานสภาฯ

นายชาติ นามบุตร  
เลขาธิการสภาฯ

**สำเนาถูกต้อง**

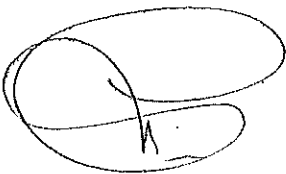

(นายชาติ นามบุตร)  
ปลัดเทศบาลตำบลอ่างศิลา

**สำเนาถูกต้อง**



(นายศิริคุปต์ สารทอง)  
ประธานสภาเทศบาลตำบลอ่างศิลา

เห็นชอบ 10 เสียง ไม่เห็นชอบ- เสียง งดออกเสียง 1 เสียง

เป็นอันว่าที่ประชุมสภาเทศบาลแห่งนี้ได้มีมติรับหลักการร่างเทศบัญญัติ  
งบประมาณรายจ่าย ประจำปีงบประมาณ พ.ศ. 2564 วาระที่ 1 จำนวน 10  
เสียง ไม่เห็นชอบ- เสียง งดออกเสียง 1 เสียง เมื่อที่ประชุมสภาเทศบาล  
ตำบลอ่างศิลา มีมติรับหลักการร่างข้อบัญญัติงบประมาณรายจ่ายประจำปี  
งบประมาณ พ.ศ. 2564 วาระที่ 1 ขึ้นตอนรับหลักการแล้ว ลำดับต่อไป  
ขอเชิญท่านเลขานุการสภาเทศบาล ได้ชี้แจงระเบียบข้อกฎหมายที่เกี่ยวข้อง

เรียนท่านประธานสภาเทศบาล ท่านสมาชิกสภาฯทุกท่าน

ระเบียบกระทรวงมหาดไทยว่าด้วยข้อบังคับการประชุมสภาท้องถิ่น พ.ศ.  
2547 แก้ไขเพิ่มเติม (ฉบับที่ 2) พ.ศ. 2554 ข้อ 45 ญัตติร่างข้อบัญญัติที่  
ประชุมสภาท้องถิ่นต้องพิจารณาเป็นสามวาระ แต่ที่ประชุมสภาท้องถิ่น  
จะอนุมัติให้พิจารณาสามวาระรวดเดียวก็ได้ในการพิจารณาสามวาระรวด  
เดียว ผู้บริหารท้องถิ่นหรือสมาชิกสภาท้องถิ่นจำนวนไม่น้อยกว่าหนึ่งใน  
สาม ของจำนวนผู้ที่อยู่ในที่ประชุมจะเป็นผู้เสนอก็ได้ เมื่อที่ประชุมสภา  
ท้องถิ่นอนุมัติให้พิจารณาสามวาระรวดแล้ว การพิจารณาวาระที่สอง นั้น  
ให้ที่ประชุมสภาท้องถิ่นเป็นกรรมการแปรญัตติเต็มสภาโดยให้ประธานที่  
ประชุมเป็นประธานคณะกรรมการแปรญัตติญัตติ ร่างข้อบัญญัติ  
งบประมาณจะพิจารณาสาม วาระรวดเดียวไม่ได้ และในการพิจารณาวาระ  
ที่สอง ให้กำหนดระยะเวลาเสนอคำแปรญัตติไว้ไม่น้อยกว่า ยี่สิบสี่ชั่วโมง  
นับแต่สภาท้องถิ่นมีมติรับหลักการแห่งร่างข้อบัญญัติงบประมาณนั้น

ข้อ 49 ญัตติร่างข้อบัญญัติที่สภาท้องถิ่นลงมติรับหลักการแล้ว  
ถ้าจะต้องส่งให้คณะกรรมการแปรญัตติพิจารณาให้ประธานสภาท้องถิ่นส่ง  
ร่างข้อบัญญัติพิจารณาโดยละเอียด และที่ประชุมสภาท้องถิ่น จะต้อง  
กำหนดระยะเวลาเสนอคำแปรญัตติต่อคณะกรรมการแปรญัตติด้วย

ภายในระยะเวลาเสนอคำแปรญัตติที่สภาท้องถิ่นกำหนดตามวรรค  
หนึ่ง ผู้บริหารท้องถิ่นหรือสมาชิกสภาท้องถิ่น ผู้ใดเห็นควรจะแก้ไขเพิ่มเติม  
ร่างข้อบัญญัติก็ให้เสนอคำแปรญัตติล่วงหน้าเป็นหนังสือ โดยให้แปรญัตติ  
เป็นรายชื่อ และเสนอต่อประธานคณะกรรมการแปรญัตติ ในกรณีที่มาชิก

สภาท้องถิ่นเป็นผู้แปรญัตติ จะต้องมีส่วนที่สภาท้องถิ่นรับรอง เช่นเดียวกับการเสนอญัตติ

ในการพิจารณาร่างข้อบัญญัติ วาระที่สอง กรณีการพิจารณา สามารถระมัดระวังผู้แปรญัตติอาจเสนอคำแปรญัตติด้วยวาจาได้

ข้อ 50 เมื่อคณะกรรมการแปรญัตติได้พิจารณาแล้ว จะต้องเสนอร่างข้อบัญญัตินั้นตามร่างเดิม และตามที่มีการแก้ไขเพิ่มเติม พร้อมทั้งรายงานและบันทึกความเห็นยื่นต่อประธานสภาท้องถิ่น รายงานนั้นอย่างน้อยจะต้องระบุว่า ได้มีหรือไม่มีการแก้ไขเพิ่มเติมในตอนหรือข้อใดบ้าง การแปรญัตติและมติของคณะกรรมการแปรญัตติเกี่ยวกับการแปรญัตตินั้น เป็นประการใด การสงวนความเห็นของกรรมการแปรญัตติ ตลอดจนการสงวนคำแปรญัตติด้วยและให้ประธานสภาท้องถิ่นส่งรายงานนั้นแก่สมาชิกสภาท้องถิ่นไม่น้อยกว่า ยี่สิบสี่ชั่วโมงก่อนวันประชุมพิจารณาวันแต่กรณี ต้องพิจารณาเป็นการด่วน

ให้คณะกรรมการแปรญัตติไปร่วมประชุมสภาท้องถิ่นด้วย เพื่อแถลงประกอบรายงานหรือชี้แจงข้อสงสัยต่าง ๆ เกี่ยวกับรายงานนั้น ครับ

นายศิริคุปต์ สารทอง  
ประธานสภา ฯ  
เริ่มประชุม

สั่งพักการประชุม 10 นาที นัดประชุมต่อเวลา 11.10 น.

เวลา 11.15 น.

5.2 เรื่องการแต่งตั้งคณะกรรมการแปรญัตติร่างเทศบัญญัติงบประมาณรายจ่าย ประจำปีงบประมาณ พ.ศ. 2564

นายศิริคุปต์ สารทอง  
ประธานสภา ฯ

ท่านสมาชิกสภาเทศบาลคณะผู้บริหารและผู้ทรงเกียรติทุกท่าน ก่อนที่จะเสนอว่าควรคัดเลือกคณะกรรมการแปรญัตติในการทำหน้าที่แปรญัตติร่างเทศบัญญัติงบประมาณรายจ่ายประจำปีงบประมาณ พ.ศ. 2564 ในครั้งนี้ จำนวนกี่คน และจะเสนอใครบ้างนั้น ขอเชิญเลขานุการสภาเทศบาลตำบลอ่างศิลา ได้ชี้แจงระเบียบกฎหมายที่เกี่ยวข้อง ขอเชิญครับ

**สำเนาออกต่าง**  
นายชาติ นามบุตร

เลขานุการสภาฯ

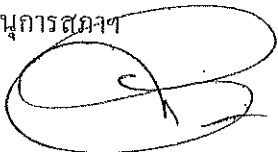

(นายชาติ นามบุตร)

ปลัดเทศบาลตำบลอ่างศิลา

เรียนท่านประธานสภาเทศบาล ท่านสมาชิกสภาฯทุกท่าน

ตามระเบียบกระทรวงมหาดไทย ว่าด้วยข้อบังคับการประชุมสภาท้องถิ่น พ.ศ. 2547 แก้ไขเพิ่มเติม (ฉบับที่ 2) พ.ศ. 2554 ข้อ 45 วรรคสาม ญัตติร่างข้อบัญญัติงบประมาณจะพิจารณาสามารถด้วยไม่ได้ และใน

**สำเนาออกต่าง**

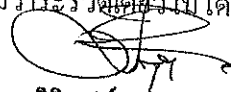

(นายศิริคุปต์ สารทอง)

ประธานสภาเทศบาลตำบลอ่างศิลา

การพิจารณาวาระที่สองให้กำหนดระยะเวลาเสนอคำแปรญัตติ ไม่น้อยกว่า ยี่สิบสี่ชั่วโมง นับแต่สภาท้องถิ่นมีมติรับหลักการร่างข้อบัญญัติงบประมาณ นั้น ข้อ 59 วรรคแรก การแปรญัตติร่างข้อบัญญัติงบประมาณจะกระทำได้ เฉพาะการขอลดรายจ่าย หรือการขอลดจำนวนเงินที่ขออนุญาตจ่ายและ ต้องมีจำนวนสมาชิกสภาท้องถิ่นรับรองเช่นเดียวกับการเสนอญัตติ และ วรรคสอง คำแปรญัตติ ให้เสนอล่วงหน้าเป็นหนังสือต่อประธาน คณะกรรมการแปรญัตติ ภายในระยะเวลาที่สภาท้องถิ่นกำหนด ตามข้อ 45 วรรคสาม ข้อ 49 วรรคหนึ่ง และข้อ 60 ห้ามไม่ให้แปรญัตติรายจ่ายขึ้น ใหม่ หรือเพิ่มเติมรายจ่ายหรือเปลี่ยนแปลงความประสงค์ ของจำนวนเงินที่ขออนุมัติจ่ายเว้นแต่จะได้รับคำรับรองจากผู้บริหารท้องถิ่น หรือคำแปรญัตตินั้น ผู้บริหารท้องถิ่นเป็นผู้แปรญัตติ และข้อ 103 (1) คณะกรรมการสามัญ ประกอบด้วยสมาชิกสภาท้องถิ่น มีจำนวนไม่น้อยกว่า สามคนแต่ไม่เกินเจ็ดคน

รับทราบข้อระเบียบฯ

ที่ประชุม

นายศิริคุปต์ สารทอง  
ประธานสภาฯ

ท่านสมาชิกสภาเทศบาลทุกท่านขอเชิญท่านสมาชิกสภาเทศบาล ตำบลอ่างศิลา ได้เสนอว่า ควรคัดเลือกคณะกรรมการแปรญัตติในการทำ หน้าที่แปรญัตติร่างเทศบัญญัติงบประมาณรายจ่ายประจำปีงบประมาณ พ.ศ. 2564 ของเทศบาลตำบลอ่างศิลา ในครั้งนี้จำนวนกี่คน

นายมงคล ศิริแก้ว  
สมาชิกสภาเทศบาล

เรียนท่านประธานสภาเทศบาลผมนายมงคล ศิริแก้ว สมาชิกสภา เทศบาล เขต 1 ขอเสนอว่า ควรพิจารณาคัดเลือกคณะกรรมการแปรญัตติใน การทำหน้าที่แปรญัตติร่างเทศบัญญัติในครั้งนี้ จำนวน 3 ท่าน

นายศิริคุปต์ สารทอง  
ประธานสภาฯ

ตามที่ นายมงคล ศิริแก้ว เสนอว่าควรพิจารณาคัดเลือกคณะกรรมการ แปรญัตติในการทำหน้าที่แปรญัตติร่างเทศบัญญัติในครั้งนี้ จำนวน 3 ท่าน ผมขอผู้รับรองด้วยครับ

นายคำเบ้า ทองเทพ  
สมาชิกสภาเทศบาล

(ยกมือ) รับรอง  
**สำเนาถูกต้อง**

นางอรรพรรณ ชาญจิตร  
สมาชิกสภาเทศบาล

(ยกมือ) รับรอง

**สำเนาถูกต้อง**

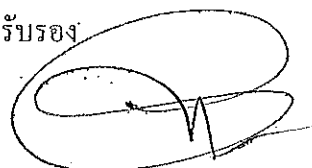

(นายชาติ นามนง)  
ปลัดเทศบาลตำบลอ่างศิลา



(นายศิริคุปต์ สารทอง)  
ประธานสภาเทศบาลตำบลอ่างศิลา

นายศิริคุปต์ สารทอง  
ประธานสภาฯ

ผู้รับรองถูกต้อง

มีสมาชิกสภาเทศบาลตำบลอ่างศิลาท่านใดจะเสนอเป็นอย่างอื่น  
อีกหรือไม่ ในเมื่อไม่มีสมาชิกสภาเทศบาลฯท่านใดเสนอเป็นอย่างอื่น  
สรุปว่าท่านสมาชิกทุกท่านเห็นชอบกับข้อเสนอของนายมงคล สิริแก้ว  
ควรพิจารณาคัดเลือกคณะกรรมการแปรรูปที่ดินในการทำหน้าที่แปรรูปที่ดิน  
เทศบาลฯ ในครั้งนี้จำนวน 3 คน ขอเชิญท่านสมาชิกสภาฯ ได้เสนอชื่อ  
บุคคลที่สมควรทำหน้าที่เป็นคณะกรรมการแปรรูปที่ดิน เรียงตามลำดับจน  
ครบ 3 คน ขอเชิญครับ

นายสำราญ ชุนอุดม  
สมาชิกสภาเทศบาล

เรียนท่านประธานสภาเทศบาลผมนายสำราญ ชุนอุดม สมาชิกสภาเทศบาล  
เขต 1 ผมขอเสนอ นายเจริญทรัพย์ อุดมพัชรกุล สมาชิกสภาเทศบาล เขต 2  
เป็นคณะกรรมการแปรรูปที่ดินในการทำหน้าที่แปรรูปที่ดิน คนที่ 1 ครับ  
ขอผู้รับรองด้วยครับ

นายศิริคุปต์ สารทอง  
ประธานสภาฯ

นายโชคชัย สิริสุข  
สมาชิกสภาเทศบาล

(ยกมือ)รับรอง นายเจริญทรัพย์ อุดมพัชรกุล สมาชิกสภาเทศบาล เขต 2  
เป็นคณะกรรมการแปรรูปที่ดินในการทำหน้าที่แปรรูปที่ดิน คนที่ 1 ครับ

นายมงคล สิริแก้ว  
สมาชิกสภาเทศบาล

(ยกมือ)รับรอง นายเจริญทรัพย์ อุดมพัชรกุล สมาชิกสภาเทศบาล เขต 2  
เป็นคณะกรรมการแปรรูปที่ดินในการทำหน้าที่แปรรูปที่ดิน คนที่ 1 ครับ

นายศิริคุปต์ สารทอง  
ประธานสภาฯ

ผู้รับรองถูกต้อง

มีสมาชิกสภาท่านใดจะเสนอสมาชิกท่านอื่นเป็นกรรมการแปรรูปที่ดินคนที่  
1 อีกหรือไม่ เมื่อไม่มีสมาชิกสภาท่านใดเสนอสมาชิกท่านอื่นอีกสรุปว่าที่  
ประชุมสภาเทศบาลแห่งนี้ มีมติเห็นชอบให้ นายเจริญทรัพย์ อุดมพัชรกุล  
สมาชิกสภาเทศบาล เขต 2 เป็นคณะกรรมการแปรรูปที่ดินในการทำหน้าที่  
แปรรูปที่ดินเทศบาลฯตั้งงบประมาณรายจ่าย ประจำปีงบประมาณ พ.ศ.  
2564 คนที่ 1

ที่ประชุม

รับทราบ

นายศิริคุปต์ สารทอง  
ประธานสภาฯ

ขอเชิญท่านสมาชิกได้เสนอชื่อบุคคลที่สมควรทำหน้าที่คณะกรรมการ  
แปรรูปที่ดิน คนที่ 2 ขอเชิญครับ

นายวรวิทย์ ทองทับ  
สมาชิกสภาเทศบาล

นายวรวิทย์ ทองทับ สมาชิกสภาเทศบาล ท่านสมาชิกท่านผู้รับรอง  
ผมนายวรวิทย์ ทองทับ สมาชิกสภาเทศบาล เขต 2 ผมขอเสนอ

(นายชาติ นามนตร)

ปลัดเทศบาลตำบลอ่างศิลา

(นายศิริคุปต์ สารทอง)

ประธานสภาเทศบาลตำบลอ่างศิลา

นายনারون จันทร์ส่อง สมาชิกสภาเทศบาล เขต 1 เป็นคณะกรรมการแปร  
 ญัตติในการทำหน้าที่แปรญัตติ คนที่ 2 ครับ

นายศิริคุปต์ สารทอง ขอผู้รับรองด้วยครับ  
 ประธานสภา ฯ

นายมงคล ศิริแก้ว (ยกมือ)รับรอง นายনারون จันทร์ส่อง สมาชิกสภาเทศบาล เขต 1 เป็น  
 คณะกรรมการแปรญัตติในการทำ หน้าที่แปรญัตติ คนที่ 2 ครับ  
 สมาชิกสภาเทศบาล

นายเจริญทรัพย์ อุคมพัชรกุล (ยกมือ)รับรอง นายনারون จันทร์ส่อง สมาชิกสภาเทศบาล เขต 1 เป็น  
 คณะกรรมการแปรญัตติในการทำ หน้าที่แปรญัตติ คนที่ 2 ครับ  
 สมาชิกสภาเทศบาล

นายศิริคุปต์ สารทอง ผู้รับรองถูกต้อง  
 ประธานสภา ฯ  
 มีสมาชิกสภาท่านใดจะเสนอสมาชิกท่านอื่นเป็นกรรมการแปรญัตติคนที่  
 2 อีกหรือไม่ เมื่อไม่มีสมาชิกสภาท่านใดเสนอสมาชิกท่านอื่นอีกสรุปว่าที่  
 ประชุมสภาเทศบาลแห่งนี้ มีมติเห็นชอบให้ นายনারون จันทร์ส่อง  
 สมาชิกสภาเทศบาล เขต 1 เป็นคณะกรรมการแปรญัตติในการทำหน้าที่  
 แปรญัตติร่างเทศบัญญัติงบประมาณรายจ่าย ประจำปีงบประมาณ พ.ศ.  
 2564 คนที่ 2

ที่ประชุม รับทราบ

นายศิริคุปต์ สารทอง ขอเชิญท่านสมาชิกได้เสนอชื่อบุคคลที่สมควรทำหน้าที่คณะกรรมการ  
 ประธานสภา ฯ แปรญัตติ คนที่ 3 ขอเชิญครับ

นายศักดิ์ดา คณะพันธ์ เรียนท่านประธานสภาเทศบาลผมนายศักดิ์ดา คณะพันธ์ สมาชิกสภา  
 สมาชิกสภาเทศบาล เทศบาล เขต 2 ผมขอเสนอ นายมงคล ศิริแก้ว สมาชิกสภาเทศบาล  
 เขต 1 เป็นคณะกรรมการแปรญัตติในการทำ หน้าที่แปรญัตติ คนที่ 3 ครับ

นายศิริคุปต์ สารทอง ขอผู้รับรองด้วยครับ  
 ประธานสภา ฯ

นายনারون จันทร์ส่อง (ยกมือ)รับรอง นายมงคล ศิริแก้ว สมาชิกสภาเทศบาล เขต 1 เป็น  
 สมาชิกสภาเทศบาล คณะกรรมการแปรญัตติในการทำ หน้าที่แปรญัตติ คนที่ 3 ครับ

นางบัวบาน พิมพ์พา (ยกมือ)รับรอง นายมงคล ศิริแก้ว สมาชิกสภาเทศบาล เขต 1 เป็น  
 สมาชิกสภาเทศบาล คณะกรรมการแปรญัตติในการทำ หน้าที่แปรญัตติ คนที่ 3 ครับ

**สำเนาถูกต้อง**

(ยกมือ)รับรอง นายมงคล ศิริแก้ว สมาชิกสภาเทศบาล เขต 1 เป็น  
 คณะกรรมการแปรญัตติในการทำ หน้าที่แปรญัตติ คนที่ 3 ครับ

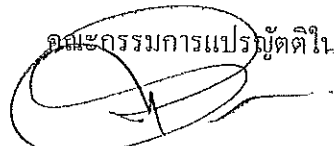

(นายชาติ นามนง)

ปลัดเทศบาลตำบลอ่างศิลา



(นายศิริคุปต์ สารทอง)

ประธานสภาเทศบาลตำบลอ่างศิลา



นายศิริคุปต์ สารทอง  
ประธานสภาฯ

ผู้รับรองถูกต้อง

มีสมาชิกสภาท่านใดจะเสนอสมาชิกท่านอื่นเป็นกรรมการแปรญัตติคนที่ 3 อีกหรือไม่ เมื่อไม่มีสมาชิกสภาท่านใดเสนอสมาชิกท่านอื่นอีกสรุปว่าที่ประชุมสภาเทศบาลแห่งนี้ มีมติเห็นชอบให้ นายมงคล ศิริแก้ว สมาชิกสภาเทศบาล เขต 1 เป็นคณะกรรมการแปรญัตติในการทำหน้าที่แปรญัตติร่างเทศบัญญัติงบประมาณรายจ่ายประจำปีงบประมาณ พ.ศ. 2564 คนที่ 3

เป็นอันว่าที่ประชุมพิจารณาคัดเลือกและมีมติแต่งตั้งคณะกรรมการแปรญัตติ จำนวน 3 คน ดังนี้

1. นายเจริญทรัพย์ อุดมพัชรกุล คณะกรรมการแปรญัตติ คนที่ 1
2. นายนาרון จันทร์ส่อง คณะกรรมการแปรญัตติ คนที่ 2
3. นายมงคล ศิริแก้ว คณะกรรมการแปรญัตติ คนที่ 3

เป็นคณะกรรมการแปรญัตติในการทำหน้าที่แปรญัตติร่างเทศบัญญัติงบประมาณรายจ่ายประจำปีงบประมาณ พ.ศ. 2564 เป็นที่เรียบร้อยแล้ว

ที่ประชุม

รับทราบ

นายศิริคุปต์ สารทอง  
ประธานสภาฯ

5.3 เรื่องกำหนดระยะเวลาแปรญัตติและประชุมสภาวาระที่ 2 ชั้นแปรญัตติร่างเทศบัญญัติประจำปีงบประมาณรายจ่าย ประจำปีงบประมาณ พ.ศ. 2564 ท่านสมาชิกสภาเทศบาลคณะผู้บริหารและผู้ทรงเกียรติทุกท่าน การกำหนดระยะเวลาแปรญัตติและประชุมสภาวาระที่ 2 ชั้นแปรญัตติร่างเทศบัญญัติประจำปีงบประมาณรายจ่าย ประจำปีงบประมาณ พ.ศ. 2564 ขอเชิญฝ่ายเลขานุการสภาฯอ่านระเบียบครับ

น.ส.อัจฉราภรณ์ ชูผล  
เจ้าพนักงานธุรการชำนาญงาน

ตามระเบียบกระทรวงมหาดไทย ว่าด้วยข้อบังคับการประชุมสภาท้องถิ่น พ.ศ. 2547 แก้ไขเพิ่มเติม (ฉบับที่ 2) พ.ศ. 2554 ข้อ 45 วรรคสาม ญัตติร่างข้อบัญญัติงบประมาณจะพิจารณาสามวาระรวดเดียวไม่ได้ และในการพิจารณาครั้งที่สองให้กำหนดระยะเวลาเสนอคำแปรญัตติ ไม่น้อยกว่ายี่สิบสี่ชั่วโมง นับแต่สภาท้องถิ่นมีมติรับหลักการร่างข้อบัญญัติงบประมาณนั้น ซึ่งเราได้ผ่านขั้นตอนของการคัดเลือกและมีมติแต่งตั้งคณะกรรมการแปรญัตติแล้ว ต่อไปก็จะเป็นการให้ท่านสมาชิกสภาเทศบาลหรือที่ประชุมสภาแห่งนี้ว่า ควรจะกำหนดระยะเวลาเสนอคำแปรญัตติต่อคณะกรรมการแปรญัตติที่วันละ

**สำเนาถูกต้อง**



(นายชาติ นามนง)

ปลัดเทศบาลตำบลอ่างศิลา

**สำเนาถูกต้อง**

นายศิริคุปต์ สารทอง  
ประธานสภาเทศบาล

ขอเชิญท่านสมาชิกได้แสดงความคิดเห็น หรือเสนอญัตติต่อไป ว่าควรจะกำหนดระยะเวลาเสนอคำแปรญัตติต่อคณะกรรมการแปรญัตติที่วันละ

(นายศิริคุปต์ สารทอง)

ประธานสภาเทศบาลตำบลอ่างศิลา

นางบัวบาน พิมพ์พา  
สมาชิกสภาเทศบาล

เรียนท่านประธานสภาเทศบาล ท่านสมาชิก ท่านผู้บริหารทุกท่าน ดิฉัน  
นางบัวบาน พิมพ์พา สมาชิกสภาเทศบาล เขต 2 ขอเสนอกำหนดระยะเวลา  
ในการแปรญัตติ เป็นจำนวน 4 วัน โดยกำหนดระยะเวลาเสนอคำแปรญัตติ  
ต่อคณะกรรมการ ระหว่างวันที่ 14-17 สิงหาคม 2563 ตั้งแต่เวลา 08.00 ถึง  
16.30 น. ณ ห้องประชุมสภาเทศบาลตำบลอ่างศิลา

นายศิริคุปต์ สารทอง  
ประธานสภาฯ

ขอผู้รับรองด้วยครับ

นายตำรวจ ขุนอุดม  
สมาชิกสภาเทศบาล

(ยกมือ) รับรอง

นายวรวิทย์ ทองทับ  
สมาชิกสภาเทศบาล

(ยกมือ) รับรอง

นายศิริคุปต์ สารทอง  
ประธานสภาฯ

ผู้รับรองถูกต้อง  
มีสมาชิกท่านใดจะเสนอเป็นอย่างอื่นอีกหรือไม่ ในเมื่อไม่มีสมาชิกท่านใด  
เสนอเป็นอย่างอื่น ผมขอมติที่ประชุม

มติที่ประชุม

เห็นชอบ 10 เสียง ไม่เห็นชอบ- เสียง งดออกเสียง 1 เสียง

นายศิริคุปต์ สารทอง  
ประธานสภาฯ

ในการประชุมคณะกรรมการแปรญัตติ ขอเชิญเลขานุการสภาเทศบาล  
กล่าวระเบียบ

นายชาติ นามบุตร  
เลขานุการสภาเทศบาล

ตามระเบียบกระทรวงมหาดไทยว่าด้วยข้อบังคับการประชุมสภาท้องถิ่น  
พ.ศ.2547 ข้อ 109 การนัดประชุมและเปิดประชุมคณะกรรมการสภา  
ท้องถิ่นครั้งแรก ให้เป็นหน้าที่ของเลขานุการสภาท้องถิ่นให้คณะกรรมการ  
สภาท้องถิ่นคณะหนึ่งๆ เลือกประธานกรรมการและเลขานุการจาก  
กรรมการสภาท้องถิ่น ผมจึงขอนัดประชุมคณะกรรมการแปรญัตติ ในวันที่  
13 สิงหาคม 2563 เวลา 16.00 น. ณ ห้องประชุมสภาเทศบาลตำบลอ่าง  
ศิลา เพื่อคัดเลือกประธานคณะกรรมการแปรญัตติและเลขานุการ  
คณะกรรมการแปรญัตติ และขอเชิญท่านคณะผู้บริหารและเจ้าหน้าที่ที่  
เกี่ยวข้องเข้าร่วมประชุมด้วย ครับ

ที่ประชุม

รับทราบ



(นายชาติ นามบุตร)

ปลัดเทศบาลตำบลอ่างศิลา

**สำเนาถูกต้อง**



(นายศิริคุปต์ สารทอง)

ประธานสภาเทศบาลตำบลอ่างศิลา

นายศิริคุปต์ สารทอง  
ประธานสภาฯ

สิ่งพักการประชุมเพื่อรับประทานอาหารเที่ยง 1 ชั่วโมง นัดประชุมต่อ  
เวลา 13.35 น.

เริ่มประชุม

เวลา 13.35 น.

ระเบียบวาระที่ 6

เรื่องอื่นๆ(ถ้ามี)

นายศิริคุปต์ สารทอง  
ประธานสภาฯ

ท่านสมาชิกสภาเทศบาล คณะผู้บริหาร พนักงานเทศบาลทุกท่าน  
มีท่านใดจะอภิปรายอีกหรือไม่ เชิญครับ

นายพิชา ชาติ  
ที่ปรึกษานายกเทศมนตรี

เรียนท่านประธานสภาเทศบาล ท่านสมาชิกสภาทุกท่าน  
ผมมีเรื่องที่จะขอ นำเรียนต่อที่ประชุมเนื่องจากนายไพวัลย์ ดวงเนตร ได้มา  
เล่าให้ผมฟังว่าพี่ชายพิการและได้รับเบี้ยผู้พิการ ซึ่งพี่เขยเป็นผู้รับเงินเบี้ย  
ดังกล่าวแทน แต่พี่เขยเมื่อรับเบี้ยแล้วไม่นำมาเลี้ยงดูพี่ชาย นายไพวัลย์  
จึงอยากเป็นผู้รับเบี้ยดังกล่าวแทน และขอให้ทางเทศบาลอ้างสิทธิ์เป็นผู้ไถ่  
เกลี้ยให้ จึงขอ นำเรียนต่อที่ประชุมว่ามีแนวทางที่จะแก้ไขหรือไม่ ครับ

นายมนตรี ศรีสุข  
นายกเทศมนตรี

เรียนท่านประธานสภาเทศบาล ท่านสมาชิกสภาทุกท่าน  
ขอชี้แจงตามที่พี่เนพิชา ชาติ นำเสนอนั้น ซึ่งเป็นเรื่องภายในครอบครัวที่  
ตกลงกัน เทศบาลไม่สามารถที่จะไปกำหนดให้ใครมารับเบี้ยแทนผู้พิการ  
ดังกล่าวได้ เรื่องนี้จึงขอฝากไปยังงานพัฒนาชุมชนให้ไปดูข้อเท็จจริงว่าเป็น  
อย่างไร และให้กำชับผู้รับเบี้ยแทนผู้พิการดังกล่าวให้นำเงินเบี้ยนั้น ไป  
ดูแลผู้พิการตามสมควรด้วย

**สำเนาถูกต้อง**



(นายชาติ นามนุช)

ปลัดเทศบาลตำบลอ่างศิลา

และผมมีเรื่องที่จะขอแจ้งต่อที่ประชุม อยู่ 4 เรื่อง ดังนี้

เรื่องที่ 1 ขอแจ้งว่าช่วงบ่ายนี้ผมต้องเดินทางไปยัง ธ.ก.ส. เนื่องจากทาง  
ธ.ก.ส. ได้แจ้งมาให้ผมเข้าไปเซ็นเช็คใหม่ ซึ่งเช็คดังกล่าวเป็นเช็คที่  
เบิกจ่ายไปแล้ว แต่เปียกน้ำทำให้ลายเซ็นเลอะเลือน ทาง ธ.ก.ส. จึงแจ้งให้ผม  
เข้าไปเซ็นให้ใหม่ ครับ

เรื่องที่ 2 ในวันจันทร์ที่ 17 สิงหาคมนี้ มีหนังสือจากวัดศีลวิสุทธิธรรม แจ้ง  
ขอเชิญเข้าร่วมประชุม รับฟังการตรวจเยี่ยมวัดของคณะสงฆ์จังหวัด  
อุบลราชธานี โดยคณะสงฆ์จังหวัดอุบลราชธานี จะดำเนินการออกตรวจ  
การณียะมวัด/ที่พักสงฆ์ ตั้งแต่เวลา 13.00 น. เป็นต้นไป ณ ศาลาการเปรียญ  
วัดศีลวิสุทธิธรรม เนื่องจากวันจันทร์ที่ 17 นี้ เป็นวันประชุมคณะผู้บริหาร/  
สมาชิกสภาข้าราชการ ผมจึงขอฝากท่านเลขานุการนายกเทศมนตรี และ

**สำเนาถูกต้อง**



(นายศิริคุปต์ สารทอง)

ประธานสภาเทศบาลตำบลอ่างศิลา

ท่านที่ปรึกษานายกเทศมนตรีเข้าร่วมประชุมกับทางวัดศีลวิสุทธิธรรมารามแทน  
ครับ

เรื่องที่ 3 ในเรื่องเกี่ยวกับการแจ้งเหตุอัคคีภัย ขอให้งานป้องกันฯ ได้ทำ  
หนังสือประชาสัมพันธ์หมายเลข โทรศัพท์ ให้ทางผู้ใหญ่บ้านทุกแห่ง  
ประกาศ และ อบต. เทศบาล ต่างๆที่ทำ mou กับเราได้รับทราบและเข้าใจ  
ตรงกันโดยหากเกิดเหตุให้ต่อสายตรงไปยังงานป้องกันฯ โดยตรงเพื่อความ  
รวดเร็วในการระงับเหตุ และให้งานป้องกันฯ มีโทรศัพท์เคลื่อนที่ เนื่องจาก  
ขณะเดินทางต้องประสานติดต่อกับผู้แจ้งเหตุ เพื่อความสะดวก รวดเร็ว ครับ  
เรื่องที่ 4 เนื่องจากมีผู้มาขออนุญาตติดตั้งปฏิทินในเขตเทศบาลตำบลอ่างศิลา  
โดยมีหนังสือ 2 ฉบับ ฉบับที่ 1 เป็นหนังสือขออนุญาตติดตั้งปฏิทิน  
ฉบับที่ 2 เป็นหนังสือขอให้เทศบาลตำบลอ่างศิลาหาที่ติดตั้งปฏิทินให้ จึงขอ  
สอบถามว่าดำเนินการไปถึงขั้นตอนใด ครับ

น.ส.ธณัทภัทร บุญธิปไตย  
หัวหน้าฝ่ายบริหารงานคลัง

เรียนท่านประธานสภาเทศบาล ท่านสมาชิกสภาทุกท่าน

ขอชี้แจงตามที่ท่านนายกสอบถามในเรื่องของการขออนุญาตติดตั้งปฏิทิน  
ในเขตเทศบาลตำบลอ่างศิลา เนื่องจากผู้ประกอบการมาขออนุญาตติดตั้ง  
ปฏิทินในเขตเทศบาลแต่ขาดเอกสารใบอนุญาตที่ติดตั้งปฏิทินที่ถูกต้อง  
สุกลักษณะ กองคลังจึงได้ประสานไปที่เทศบาลเมืองพิบูลฯ ได้รับแจ้งว่า  
ในการขอใบอนุญาตติดตั้งปฏิทินดังกล่าวนี้ อยากให้มีการติดต่อกัน  
ระหว่างหน่วยงานกับหน่วยงานด้วย โดยแนะนำว่า

1. ให้ผู้ประกอบการยื่นคำร้องขออนุญาตนำรถเข้ามาติดตั้งปฏิทินในเขต  
เทศบาลตำบลอ่างศิลา
2. ให้ผู้ประกอบการยื่นคำร้องขอความอนุเคราะห์จัดหาสถานที่ในการตั้ง  
บ้นติดตั้งปฏิทินให้ด้วย
3. หน่วยงานเทศบาลตำบลอ่างศิลามีหนังสือถึงนายกเทศมนตรีเมือง  
พิบูลมังสาหาร ขอความอนุเคราะห์อนุญาตให้ผู้ประกอบการมาตั้ง  
บ้นติดตั้งปฏิทินในบ้นบ้นของเทศบาลเมืองพิบูลมังสาหาร โดย  
ค่าใช้จ่าย ค่าธรรมเนียมต่างๆผู้ประกอบการจะเป็นผู้เสียค่าธรรมเนียม  
เอง

**สำเนาถูกต้อง**



(นายชาติ นามบุตร)  
ปลัดเทศบาลตำบลอ่างศิลา

ที่ประชุม

นายศิริคุปต์ สารทอง  
ประธานสภาฯ

เริ่มประชุม

รับทราบ

สั่งพักการประชุม 10 นาที นัดประชุมต่อเวลา 14.40 น.

เวลา 14.40 น.

**สำเนาถูกต้อง**



(นายศิริคุปต์ สารทอง)

ประธานสภาเทศบาลตำบลอ่างศิลา

นายศิริคุปต์ สารทอง  
ประธานสภาเทศบาล

มีท่านใดจะอภิปรายในเรื่องอื่นๆอีกหรือไม่ เชิญครับ

นายชาติ นามบุตร  
ปลัดเทศบาล

เรียนท่านประธานสภาเทศบาล ท่านสมาชิกสภาทุกท่าน  
ขออนุญาตชี้แจงในเรื่องของการขออนุญาตจุดสิ่งปลูกสร้างในเขตเทศบาล  
ตำบลอ่างศิลา นั้น คือทางผู้รับจ้างต้องมีใบอนุญาตที่ทั้งสิ่งปลูกสร้างที่ถูกต้อง  
ตามกฎหมายมาก่อนซึ่งผู้ประกอบการต้องไปดำเนินการเอง จึงจะสามารถ  
มาขออนุญาตจุดสิ่งปลูกสร้างในเขตเทศบาลตำบลอ่างศิลาได้ เทศบาลไม่  
สามารถอนุญาตให้ผู้ประกอบการดังกล่าวรับจ้างจุดสิ่งปลูกสร้างในเขตเทศบาล  
ได้ ถ้าหากไม่มีใบอนุญาตที่ทั้งสิ่งปลูกสร้างมา ครับ

นายศิริคุปต์ สารทอง  
ประธานสภาเทศบาล

มีท่านใดจะอภิปรายอีกหรือไม่ เชิญครับ

จำเอกสมชาย ทองทรัพย์  
หัวหน้าสำนักปลัดเทศบาล

เรียนท่านประธานสภาเทศบาล ท่านสมาชิกสภาเทศบาล คณะผู้บริหาร  
ผมขออนุญาตแจ้งต่อที่ประชุมให้เข้าใจตรงกันในเรื่องตลาดคลองถม ถ้าเรา  
ปิดถนนเส้นหน้าบ้าน พ่อสีปอง เพื่อให้แม่ค้าได้ขายสินค้า นั้น ผมได้  
ประสานกับผู้ที่เกี่ยวข้องแล้วในเรื่องเงื่อนไขในการมาวางขายบริเวณ  
ถนนเส้นดังกล่าวคือ ถ้าใครมาก่อนก็ได้วางขายก่อน โดยไม่ให้มีการจองที่  
ไว้ จึงขอแจ้งให้ทุกท่านได้รับทราบร่วมกัน ครับ

ที่ประชุม

รับทราบ

นายศิริคุปต์ สารทอง  
ประธานสภาฯ

มีท่านใดจะอภิปรายอีกหรือไม่ เชิญครับ ถ้าไม่มีท่านใดอภิปรายอีก  
ผมขอนัดสมาชิกสภาเทศบาลทุกท่าน ประชุมสภาเทศบาล สมัยสามัญ  
สมัยที่ 3 ครั้งที่ 2 ประจำปี 2563 ในวันพฤหัสบดีที่ 20 สิงหาคม 2563  
เวลา 09.30 น. ณ ห้องประชุมสภาเทศบาลตำบลอ่างศิลา แห่งนี้ สมาชิกท่าน  
ใดมีข้อเสนอหรือมีความเห็นอื่นหรือไม่ครับ ถ้าไม่มีผมขอนัดที่ประชุมครับ

ที่ประชุม

เห็นชอบ 10 เสียง ไม่เห็นชอบ-เสียง งดออกเสียง 1 เสียง

นายศิริคุปต์ สารทอง  
ประธานสภาฯ

ท่านสมาชิกสภาเทศบาลทุกท่าน ~~มี~~มีท่านใดจะอภิปรายอีกหรือไม่ ถ้าไม่มี  
ท่านใดจะอภิปราย กระผมขอขอบคุณสมาชิกทุกท่านที่เข้าประชุมได้ทั้ง  
พร้อมเพรียงกัน กระผมขอปิดประชุม

ปิดการประชุมเวลา

15.20 น.

(นายชาติ นามบุตร)  
ปลัดเทศบาลตำบลอ่างศิลา

(นายศิริคุปต์ สารทอง)  
ประธานสภาเทศบาลตำบลอ่างศิลา

(ลงชื่อ) ชาลี นามบุตร ผู้บันทึกการประชุม  
(นายชาลี นามบุตร)

เลขานุการสภาเทศบาลตำบลอ่างศิลา

(ลงชื่อ) มงคล ศิริแก้ว คณะกรรมการตรวจรายงานฯ  
(นายมงคล ศิริแก้ว)  
สมาชิกสภาเทศบาล

(ลงชื่อ) นารอน จันทร์ส่อง คณะกรรมการตรวจรายงานฯ  
(นายนารอน จันทร์ส่อง)  
สมาชิกสภาเทศบาล

(ลงชื่อ) ตำราญ ชุนอุดม คณะกรรมการตรวจรายงานฯ  
(นายตำราญ ชุนอุดม)  
สมาชิกสภาเทศบาล

(ลงชื่อ) ศิริคุปต์ สารทอง ผู้รับรองรายงานการประชุม  
(นายศิริคุปต์ สารทอง)

ประธานสภาเทศบาลตำบลอ่างศิลา

สำเนาถูกต้อง



(นายชาลี นามบุตร)  
ปลัดเทศบาลตำบลอ่างศิลา

สำเนาถูกต้อง



(นายศิริคุปต์ สารทอง)  
ประธานสภาเทศบาลตำบลอ่างศิลา

โครงการก่อสร้าง / ปรับปรุงสิ่งก่อสร้าง ประกอบเทศบัญญัติ เรื่อง งบประมาณรายจ่ายประจำปี พ.ศ. ๒๕๖๔  
เทศบาลตำบลอ่างศิลา อำเภอพิบูลมังสาหาร จังหวัดอุบลราชธานี

- ๑ โครงการก่อสร้างรางระบายน้ำ ค.ส.ล.ถนนอ่างหิน หมู่ที่ ๒ บ้านอ่างหินเหนือ ตำบลอ่างศิลา อำเภอพิบูลมังสาหาร จังหวัดอุบลราชธานี กว้าง ๐.๕๐ ม. ลึก ๐.๔๐ - ๐.๖๐ ม. ผนังข้างหนา ๐.๑๒ ม. ระยะทางยาว ๑๖๐ ม. พร้อมบ่อพัก จำนวน ๑๕ บ่อ และฝาเหล็กตะแกรงบ่อพักขนาดกว้าง ๐.๖๐ x ๑.๐๐ ม.พร้อมวางท่อ ๐.๓๐ x ๑.๐๐ ม.จำนวน ๑๕ ท่อน และเทคอนกรีตทับหลังท่อ รวมระยะทางทั้งหมด ๑๗๕ ม.พร้อมป้ายโครงการ จำนวน ๑ ป้าย (ตามแบบเทศบาลตำบลอ่างศิลากำหนด)  
ตั้งไว้ (ลำดับที่ ๑๐ หน้า ๗๒) ๔๘๘,๐๐๐.๐๐
- ๒ โครงการก่อสร้างรางระบายน้ำ ค.ส.ล. ถนนสุขสมบูรณ์ หมู่ที่ ๓ บ้านอ่างหินใต้ ตำบลอ่างศิลา อำเภอพิบูลมังสาหาร จังหวัดอุบลราชธานี ขนาด กว้าง ๐.๕๐ ม. ลึก ๐.๔๐ - ๐.๖๐ ม. ผนังข้างหนา ๐.๑๒ ม. ระยะทางยาว ๑๖๓ ม.พร้อมบ่อพัก จำนวน ๑๕ บ่อ และฝาเหล็กตะแกรงบ่อพัก ขนาดกว้าง ๐.๖๐ x ๑.๐๐ ม. พร้อมป้ายโครงการ จำนวน ๑ ป้าย (ตามแบบเทศบาลตำบลอ่างศิลากำหนด)  
ตั้งไว้ (ลำดับที่ ๑๒ หน้า ๗๔) ๔๙๓,๐๐๐.๐๐
- ๓ โครงการก่อสร้างรางระบายน้ำ ค.ส.ล. ถนนเกษมสุข หมู่ที่ ๔ บ้านอ่างหินสามัคคี ตำบลอ่างศิลา อำเภอพิบูลมังสาหาร จังหวัดอุบลราชธานี ขนาด กว้าง ๐.๕๐ ม. ลึก ๐.๔๐ - ๐.๖๐ ม. ผนังข้างหนา ๐.๑๒ ม. ระยะทางยาว ๑๓๑ ม.พร้อมบ่อพัก จำนวน ๑๒ บ่อ และฝาเหล็กตะแกรงบ่อพัก ขนาดกว้าง ๐.๖๐ x ๑.๐๐ ม. พร้อมป้ายโครงการ จำนวน ๑ ป้าย (ตามแบบเทศบาลตำบลอ่างศิลากำหนด)  
ตั้งไว้ (ลำดับที่ ๒๙ หน้า ๘๓) ๓๙๕,๐๐๐.๐๐
- ๔ โครงการก่อสร้างรางระบายน้ำ ค.ส.ล. ถนนเทศบาล ๒ หมู่ที่ ๕ บ้านโนนโพธิ์ ตำบลอ่างศิลา อำเภอพิบูลมังสาหาร จังหวัดอุบลราชธานี ขนาด กว้าง ๐.๕๐ ม. ลึก ๐.๔๐ - ๐.๖๐ ม. ผนังข้างหนา ๐.๑๒ ม. ระยะทางยาว ๑๓๐ ม.พร้อมบ่อพัก จำนวน ๑๒ บ่อ และฝาเหล็กตะแกรงบ่อพัก ขนาดกว้าง ๐.๖๐ x ๑.๐๐ ม. พร้อมรื้อถนนคอนกรีตวางท่อ ๐.๔๐ x ๑.๐๐ ม.จำนวน ๖ ท่อน รวมระยะทางทั้งหมด ๑๓๖ ม. พร้อมป้ายโครงการ จำนวน ๑ ป้าย(ตามแบบเทศบาลตำบลอ่างศิลากำหนด)  
ตั้งไว้ (ลำดับที่ ๔๔ หน้า ๙๑) ๓๙๑,๐๐๐.๐๐
- ๕ โครงการก่อสร้างรางระบายน้ำ ค.ส.ล. ถนนศิลารักษ์ หมู่ที่ ๙ บ้านศิลารักษ์ ตำบลอ่างศิลา อำเภอพิบูลมังสาหาร จังหวัดอุบลราชธานี ขนาด กว้าง ๐.๕๐ ม. ลึก ๐.๔๐ - ๐.๖๐ ม. ผนังข้างหนา ๐.๑๒ ม. ระยะทางยาว ๑๖๓ ม.พร้อมบ่อพัก จำนวน ๑๕ บ่อ และฝาเหล็กตะแกรงบ่อพัก ขนาดกว้าง ๐.๖๐ x ๑.๐๐ ม. พร้อมป้ายโครงการ จำนวน ๑ ป้าย (ตามแบบเทศบาลตำบลอ่างศิลากำหนด)  
ตั้งไว้ (ลำดับที่ ๕๐ หน้า ๙๕) ๔๙๓,๐๐๐.๐๐
- ๖ โครงการก่อสร้างรั้ว ค.ส.ล.ศูนย์เด็กเล็กเทศบาลตำบลอ่างศิลา หมู่ที่ ๒ บ้านอ่างหินเหนือ ตำบลอ่างศิลา อำเภอพิบูลมังสาหาร จังหวัดอุบลราชธานี ขนาดกว้าง ๒.๕๐ เมตร สูง ๑.๘๐ เมตร ยาว ๔๘.๐๐ เมตร (ตามแบบเทศบาลตำบลอ่างศิลากำหนด)  
ตั้งไว้ (ลำดับที่ ๑๒ หน้า ๑๑๐) ๑๒๕,๘๐๐.๐๐

๗ โครงการปรับปรุงต่อเติมด้านหน้าอาคารศูนย์พัฒนาเด็กเล็ก โดยมุงหลังคาเหล็กรีดลอน (Metal Sheet) และติดตั้งไม้ระแนงกันแสง  
อาคารศูนย์พัฒนาเด็กเล็กเทศบาลตำบลอ่างศิลา อำเภอพิบูลย์มังสาหาร จังหวัดอุบลราชธานี  
กว้าง ๓.๐๐ เมตร ยาว ๘.๐๐ เมตร สูง ๓.๐๐ เมตร (สองด้านหน้าตัวอาคาร) (ตามแบบเทศบาลตำบลอ่างศิลากำหนด)  
ตั้งไว้ (ลำดับที่ ๑๔ หน้า ๑๑๙)

๙๖,๘๐๐.๐๐

รวม

๒,๔๘๒,๖๐๐.๐๐





## รายการประมาณราคากลาง

โครงการก่อสร้างรางระบายน้ำ ค.ส.ล.

งานรางระบายน้ำ ค.ส.ล. กว้าง 0.50 ม. ลึก 0.40 - 0.60 ม. ผนึ่งข้างหนา 0.12 ม. ระยะทางยาว 160 ม.

พร้อมบ่อพัก จำนวน 15 บ่อ และฝาเหล็กตะแกรงบ่อพัก ขนาดกว้าง 0.60 x 1.00 ม.พร้อมวางท่อ 0.30 x 1.00 ม.จำนวน 15 ท่อน

และเทคอนกรีตทับหลังท่อ รวมระยะทางทั้งหมด 175 ม.พร้อมขี้นโครงการ จำนวน 1 ปี้น (ตามแบบเทศบาลตำบลอ่างศิลากำหนด)

สถานที่ก่อสร้าง ขอยอ่างหิน หมู่ที่ 2 บ้านอ่างหินเหนือ ตำบลอ่างศิลา อ่าเภอพิบูลมังสาหาร จังหัดอุบลราชธานี

โดยคณะกรรมการราคากลาง เทศบาลตำบลอ่างศิลา อ่าเภอพิบูลมังสาหาร จังหัดอุบลราชธานี

ประจำเดือน กรกฎาคม พุทธศักราช 2563

ลำดับ ที่	รายการ	ปริมาณงาน		ค่าวัสดุของ		ค่าแรงงาน		รวมค่าวัสดุ และแรงงาน	หมายเหตุ
		จำนวน	หน่วย	ราคาหน่วยละ (บาท)	จำนวนเงิน (บาท)	ราคาหน่วยละ (บาท)	จำนวนเงิน (บาท)		
	งานรางระบายน้ำ								
1	ดินซุด(แรงงหนคน) ถมคินและจาย	125	ลบ.ม.			90	11,250	11,250	
2	ทรายรองพื้น	7.30	ลบ.ม.	360	2,628	88	642	3,270	
3	คอนกรีต1:3:5	7.30	ลบ.ม.	1,900	13,870	366	2,672	16,542	
4	คอนกรีต 1:2:4 (Fc' 240 Ksc)cu:28d)	53.30	ลบ.ม.	2,249	119,871.70	416	22,172.80	142,044.50	
5	เหล็ก RB 9 มม.(0.499กก./ม.)	242	เส้น	93	22,506	14	3,388	25,894	
6	เหล็ก RB 6 มม.(0.222 กก./ม.)	234	เส้น	45	10,530	6	1,404	11,934	
7	ฝาเหล็กตะแกรง 2 " หนา 10 มม. ขนาด 0.60 X 1.00 เมตร	15	ฝา	3,800	57,000	950	14,250	71,250	
8	ไม้แบบพร้อมค้ำยัน(คิด50%)	204	ตร.ม.	275	56,100	82	16,728	72,828	
9	ตะปู 3 " x 10 "	50.00	ก.ก.	45	2,250		0	2,250	
10	ลวดผูกเหล็ก	42.00	ก.ก.	60	2,520		0	2,520	
11	ท่อ PVC Ø 4 " (ตัด 20 ซม.)	3	ท่อน	400	1,200		0	1,200	
12	รือท่อประปา pvc.	160	ม.			15	2,400	2,400	
13	ท่อ คสล.Ø 0.30 x 1.00 ม.	15	ท่อน	375	5,625		0	5,625	
งานวางท่อ คสล.เป็นราคาทีรวมค่าท่อ ค่าขนตั้ง ค่าวางท่อ และค่าเทคอนกรีตรองพื้น บข.มาตรฐานสิ่งก่อสร้าง สำนักงบประมาณ ฐค.256									
14	คอนกรีตทับหลังท่อ ค.ส.ล. กว้างเฉลี่ย0.50x15x0.15ม.	1.13	ลบ.ม.	2,249.00	2,530	416	468	2,998	
	รวมราคาวัสดุ+ค่าแรงงาน				296,631		75,375	372,006	
	FACTOR F 1.3056							485,690.81	
15	ปี้นโครงการ	1	ปี้น	3,000				3,000	
	รวมค่าก่อสร้างทั้งสิ้น							488,690.81	
	ปรับลดราคา							488,000	

(ลงชื่อ).....ประธานกรรมการ

(นายแหลมทอง นามวา)

คณะกรรมการกำหนดราคากลาง ประกอบด้วย

(ลงชื่อ).....กรรมการ (ลงชื่อ).....กรรมการ

(นายสมจิตร วันเพ็ญ)

(นายธีรวัฒน์ พุ่มจันทร์)

แผนผังข้อแสดงจุดที่จะดำเนินการก่อสร้างระบายน้ำ ค.ส.ล. ถนนอ่างหิน หมู่ที่ 2 บ.อ่างหินเหนือ ต.อ่างศิลา อ.พิบูลมังสาหาร จ.อุบลราชธานี

งานวางระบายน้ำ ค.ส.ล. กว้าง 0.50 ม. ลึก 0.40 - 0.60 ม. ผนังข้างหนา 0.12 ม. ระยะทางยาว 160 ม.

และฝาเหล็กตะแกรงบ่อพักขนาดกว้าง 0.60 x 1.00 ม. จำนวน 15 บ่อ

พร้อมวางท่อ 0.30 x 1.00 ม.จำนวน 15 ท่อน และเทคอนกรีตทับหลังท่อ รวมระยะทางทั้งหมด 175 ม



(นายสมจิตร วันเพ็ญ)  
นายช่างโยธา ชำนาญงาน

(นายแหลมทอง นามวา)  
ผู้อำนวยการกองช่าง

**แบบแปลนงานระบายน้ำ ค.ส.ส. ขนาดกว้าง 0.50 ม. ลึก 0.40 ม. - 0.60 ม.**

**ผนังข้างหนา 0.12 ม. พร้อมบ่อพัก**

**และฝาเหล็กตะแกรงบ่อพัก ขนาดกว้าง 0.60 x 1.00 ม.**

---

**กองช่าง**

**เทศบาลตำบลอ่างศิลา**

**อำเภอพิบูลมังสาหาร จังหวัดอุบลราชธานี**



เทศบาลตำบลอ่างศิลา  
 อำเภอเมืองจันทบุรี จังหวัดจันทบุรี

แบบ

วางระบายน้ำ ค.ส.ล.

ออกแบบ

นายสมจิตร วันเพ็ญ  
 นายช่างโยธา จันทบุรี

เขียนแบบ

นายสมจิตร วันเพ็ญ  
 นายช่างโยธา จันทบุรี

วิศวกร

ตรวจแบบ

นายแหลมทอง นามวา  
 ผู้อำนวยการช่าง

เห็นชอบ

นายประสิทธิ์ ชื่นชูศรี  
 ปลัดเทศบาล

อนุมัติ

นายสมเกียรติ ศรีสุข  
 นายกเทศมนตรีตำบลอ่างศิลา

แผ่นที่ 1

จำนวน 3

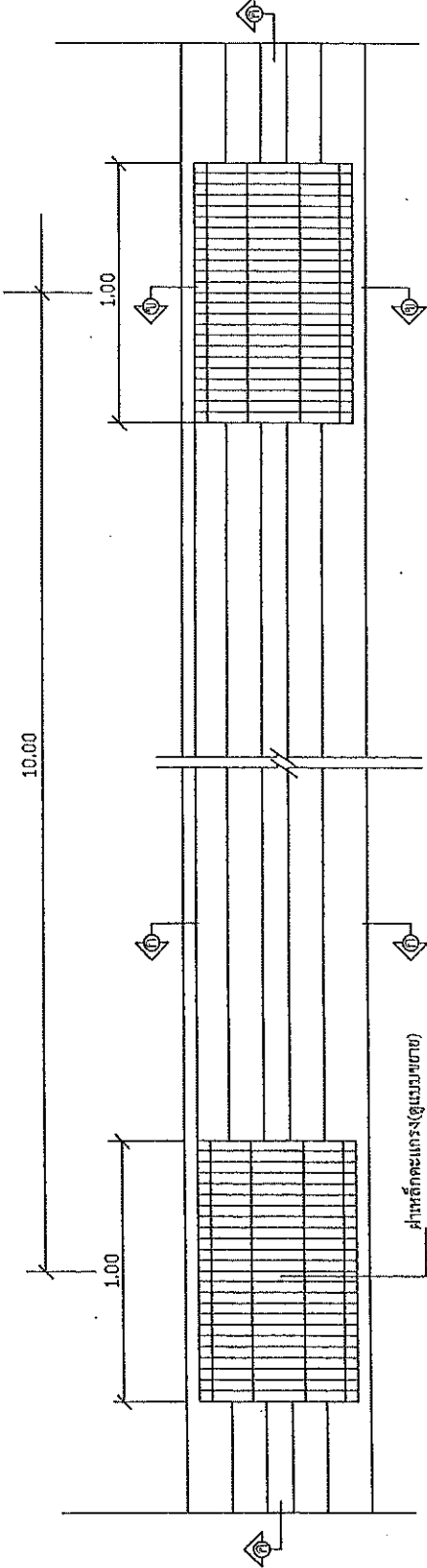

รูปแผ่น 1:20

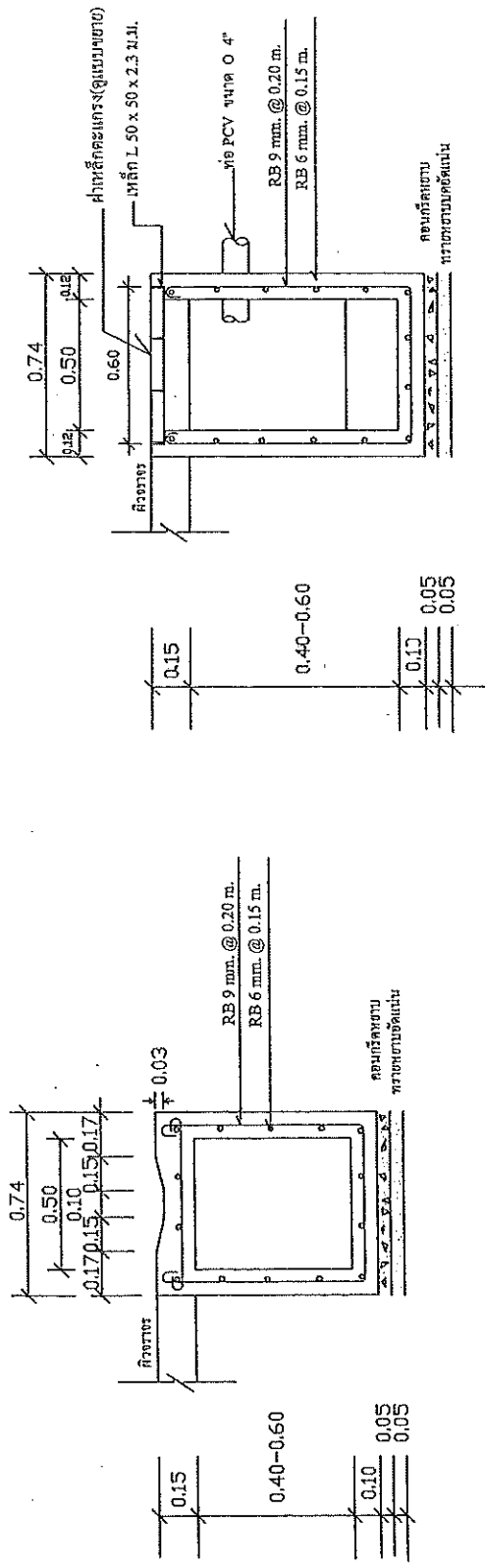

รูปตัด ก-ก 1:20

รูปตัด ข-ข 1:20

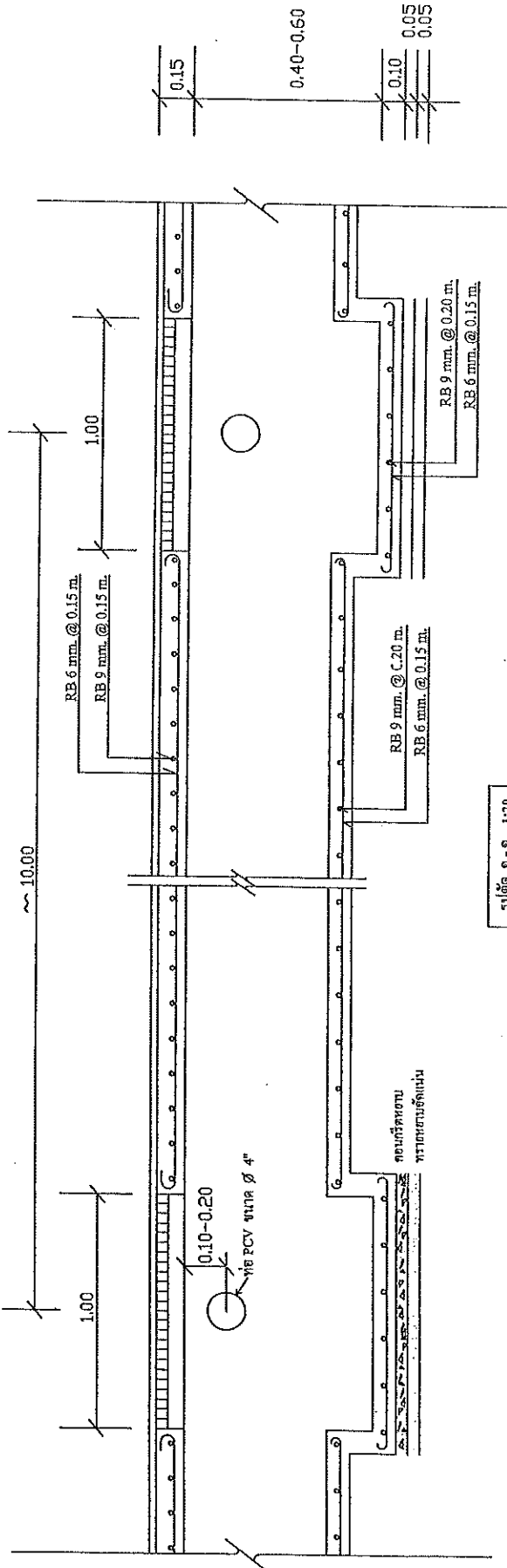

รูปตัด ก-ก 1:20

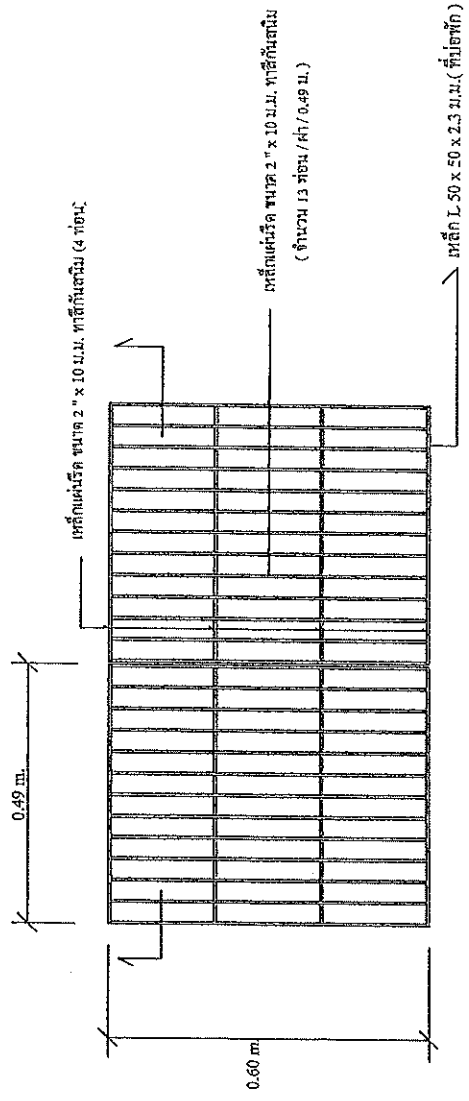

ขยายเหล็กค้ำตรงหัวปัดตรงระยะห่าง 1:10



ทบพาดำเนินโครงการ  
อำนวยการบริหาร จังหวัดอุตรดิตถ์

แบบ  
ร่างระบบน้ำ ค.ส.อ.

อด.เบญ  
นายสมจิตร วันเพ็ญ  
นายช่างโยธา ชำนาญงาน

เขียนแบบ  
นายสมจิตร วันเพ็ญ  
นายช่างโยธา ชำนาญงาน

วิศวกร

ตรวจออกแบบ  
นายสมจิตร วันเพ็ญ  
นายช่างโยธา ชำนาญงาน

เห็นชอบ  
นายชาติ นามปัด  
ปลัดเทศบาล

อนุมัติ  
นายสมศรี ศรีสุข  
นายกเทศมนตรีตำบลอังก้า

แผ่นที่ 2  
จำนวน 3



มหาวิทยาลัยเทคโนโลยีพระจอมเกล้าธนบุรี  
 กรุงเทพมหานคร 10600

แผนผังอาคาร  
 วิทยาลัยเทคโนโลยีพระจอมเกล้าธนบุรี

ชื่อโครงการ  
 โครงการปรับปรุงพื้นที่

ชื่อผู้จัดทำ  
 นายสมศักดิ์ วัฒนชัย  
 นายชัชวาลย์ วัฒนชัย

วิชา  
 วิศวกรรมโยธา

ชื่ออาจารย์  
 นายสมศักดิ์ วัฒนชัย

ชื่อผู้จัดทำ  
 นายชัชวาลย์ วัฒนชัย

ชื่อผู้จัดทำ  
 นายชัชวาลย์ วัฒนชัย

ชื่อผู้จัดทำ  
 นายชัชวาลย์ วัฒนชัย

หน้าที่ 3  
 จำนวน 3

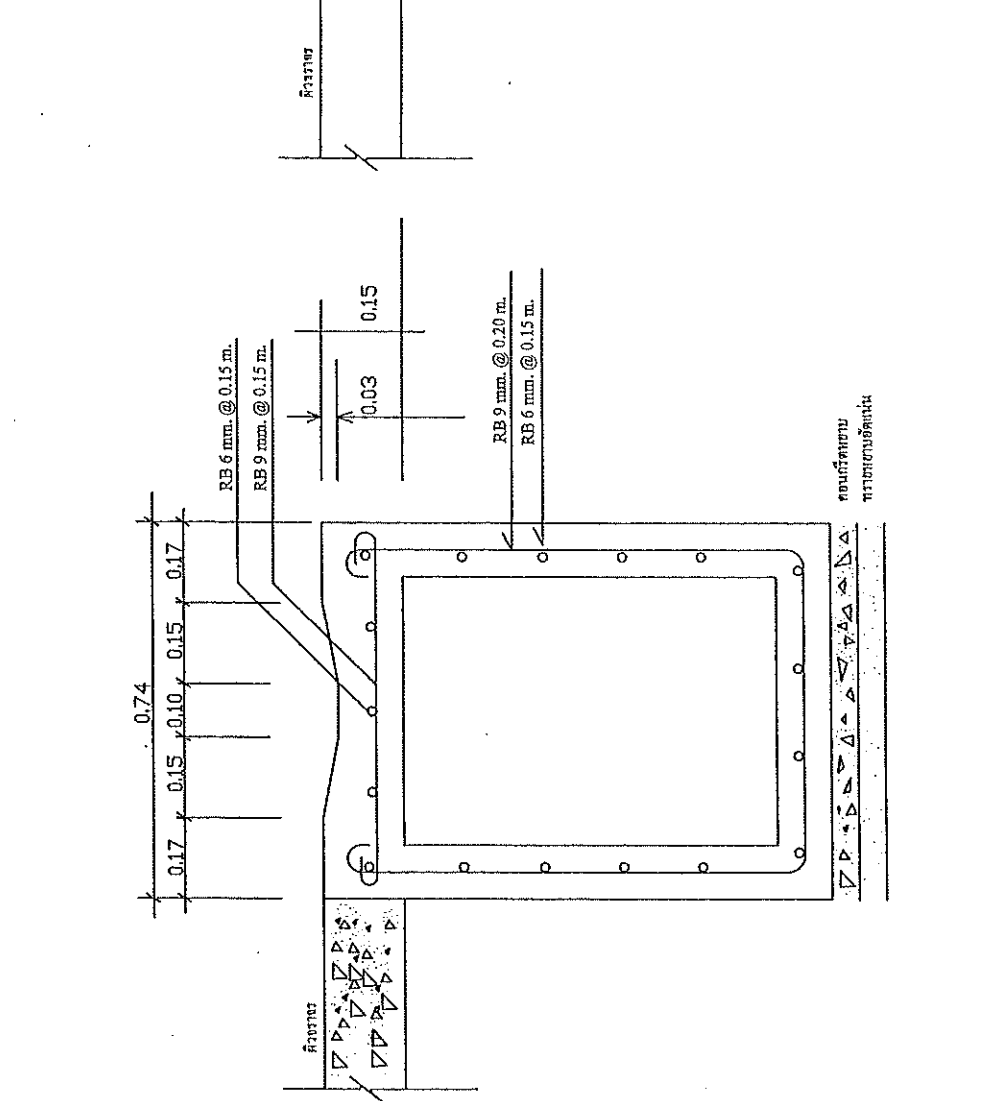
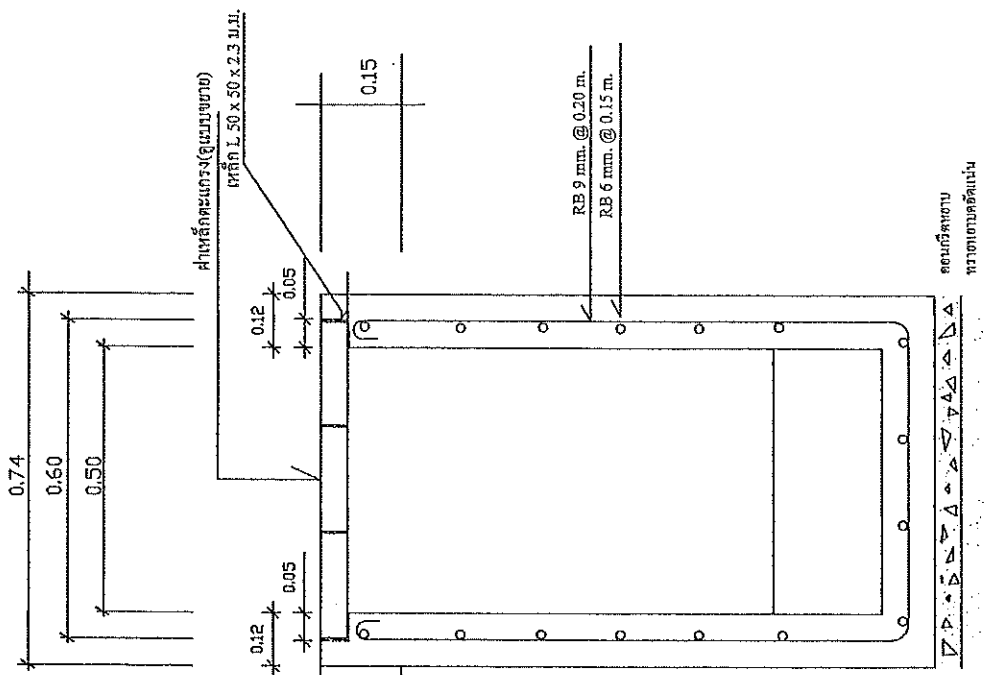

รูปตัด ก-ก 1:10

รูปตัด ข-ข 1:10

### สรุปผลการประมาณราคาค่าก่อสร้าง

ส่วนราชการ เทศบาลตำบลอ่างศิลา อำเภอพิบูลมังสาหาร จังหวัดอุบลราชธานี  
 ชื่อโครงการ โครงการก่อสร้างรางระบายน้ำ ค.ส.ล.  
 ปริมาณงาน งานรางระบายน้ำ ค.ส.ล. กว้าง 0.50 ม. ลึก 0.40 - 0.60 ม. ผึงข้างหนา 0.12 ม. ระยะทางยาว 163 ม.  
 พร้อมป่อพัก จำนวน 15 ป่อ และฝาเหล็กตะแกรงป่อพัก ขนาดกว้าง 0.60 x 1.00 ม.  
 (ตามแผนผังพอสั่งเขปตั้งโครงการที่แนบมา)  
 สถานที่ก่อสร้าง ถนนสุขสมบูรณ์ หมู่ที่ 3 บ้านอ่างหินใต้ ตำบลอ่างศิลา อำเภอพิบูลมังสาหาร จังหวัดอุบลราชธานี  
 สรุปประมาณการตามแบบ ปร. 4/1 จำ 1 แผ่น  
 ประมาณราคา เมื่อวันที่ 1 กรกฎาคม พ.ศ. 2563

ลำดับที่	รายการ	รวมค่างานต้นทุน	Factor F	รวมค่าก่อสร้าง	หมายเหตุ
1	ประเภทงานทาง		1.3607	-	ราคานี้รวมภาษีมูลค่าเพิ่ม 7 %
2	ประเภทงานสะพานและท่อเหลี่ยม		1.2764	-	เรียบร้อยแล้ว
3	ประเภทงานอาคาร	375,676.00	1.3056	490,482.59	
4	งานทั่วไป			-	ดอกเบี้ยเงินกู้ ร้อยละ 5 % ต่อปี
5	ป้ายโครงการ 1 ป้าย	3,000		3,000	
สรุป	รวมเป็นราคาประเมิน			493,482.59	
	คิดเป็นราคากลางประมาณ			493,000.00	
ตัวอักษร (สี่แสนเก้าหมื่นสามพันบาทถ้วน)					

ขนาด หรือ พื้นที่ 163 ม./ตร.ม.  
 เฉลี่ยราคา 3,024.54 บาท/ม.

ลงชื่อ  ผู้ประมาณราคา  
 (นายสมจิตร วันเพ็ญ)  
 นายช่างโยธา ชำนาญงาน

ลงชื่อ  ผู้ตรวจ  
 (นายแหลมทอง นามวา)

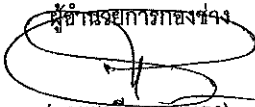
ลงชื่อ  ผู้ให้การยกย่อง  
 (นายชาติ นามบุตร) ผู้เห็นชอบ

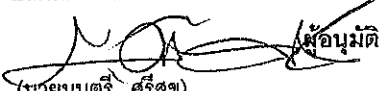
ปลัดเทศบาลตำบลอ่างศิลา  
 ลงชื่อ  (นายมนตรี ศรีสุข) ผู้อนุมัติ  
 นายกเทศมนตรีตำบลอ่างศิลา



## รายการประมาณราคากลาง

โครงการก่อสร้างระบบน้ำ ค.ส.ล.

งานระบบน้ำ ค.ส.ล. กว้าง 0.50 ม. ลึก 0.40 - 0.60 ม. ผึงข้างหนา 0.12 ม. ระยะทางยาว 163 ม.

พร้อมบ่อพัก จำนวน 15 บ่อ และฝาเหล็กตะแกรงบ่อพัก ขนาดกว้าง 0.60 x 1.00 ม.

สถานที่ก่อสร้าง ถนนสุขสมบูรณ์ หมู่ที่ 3 บ้านอ่างหินใต้ ตำบลอ่างศิลา อำเภอพิบูลมังสาหาร จังหวัดอุบลราชธานี

โดยคณะกรรมการราคากลาง เทศบาลตำบลอ่างศิลา อำเภอพิบูลมังสาหาร จังหวัดอุบลราชธานี

ประจำเดือน กรกฎาคม พุทธศักราช 2563

ลำดับ ที่	รายการ	ปริมาณงาน		ค่าวัสดุของ		ค่าแรงงาน		รวมค่าวัสดุ และแรงงาน	หมายเหตุ
		จำนวน	หน่วย	ราคาหน่วยละ (บาท)	จำนวนเงิน (บาท)	ราคาหน่วยละ (บาท)	จำนวนเงิน (บาท)		
	งานระบบน้ำ								
1	ดินขุด(แรงงานคน) ถมคืนและขนย้าย	130	ลบ.ม.			90	11,700	11,700	
2	ทรายรองพื้น	7.50	ลบ.ม.	360	2,700	88	660	3,360	
3	คอนกรีต 1:3:5	7.50	ลบ.ม.	1,900	14,250	366	2,745	16,995	
4	คอนกรีต 1:2:4 (Fc' 240 Ksc)cu:28d)	54.32	ลบ.ม.	2,249	122,165.68	416	22,597.12	144,762.80	
5	เหล็ก RB 9 มม.(0.499กก./ม.)	249	เส้น	93	23,157	14	3,486	26,643	
6	เหล็ก RB 6 มม.(0.222 กก./ม.)	239	เส้น	45	10,755	6	1,434	12,189	
7	ฝาเหล็กตะแกรง 2 " หนา 10 มม. ขนาด 0.60 X 1.00 เมตร	15	ฝา	3,800	57,000	950	14,250	71,250	
8	ไม้แบบพร้อมค้ำยัน(คิด50%)	210	ตร.ม.	275	57,750	82	17,220	74,970	
9	ตะปู 3 " x 10 "	53.00	ก.ก.	45	2,385		0	2,385	
10	ลวดผูกเหล็ก	45.00	ก.ก.	60	2,700		0	2,700	
11	ท่อ PVC Ø 2 " (คิด50%)	21	ท่อน	200	4,200		0	4,200	
12	ท่อ PVC Ø 4 " (ตัด 20 ซม.)	4	ท่อน	400	1,600		0	1,600	
13	รื้อท่อประปา PVC Ø 2 "	163	ม.			15	2,445	2,445	
14	งานรื้อถอนพื้นถนน ค.ส.ล.เดิม	6.80	ตร.ม.			70	476	476	
	รวมราคาวัสดุ+ค่าแรงงาน				298,663		77,013	375,676	
	FACTOR F 1.3056							490,482.32	
15	ป้ายโครงการ	1	ป้าย	3,000				3,000	
	รวมค่าก่อสร้างทั้งสิ้น							493,482.32	
	ปรับลดราคา							493,000	

(ลงชื่อ).....ประธานกรรมการ

(นายแหลมทอง นามวา)

คณะกรรมการกำหนดราคากลาง ประกอบด้วย

(ลงชื่อ).....กรรมการ (ลงชื่อ).....กรรมการ

(นายสมจิตร วันเพ็ญ)

(นายธีรวัฒน์ พุ่มจันทร์)

แผนผังแสดงจุดที่จะดำเนินการก่อสร้างรางระบายน้ำ ค.ส.ล. ถนนสุขุมบูรณ์ หมู่ที่ 3 บ.อ่างหินใต้ ต.อ่างศิลา อ.พิบูลมังสาหาร จ.อุบลราชธานี  
งานวางระบายน้ำ ค.ส.ล. กว้าง 0.50 ม. ลึก 0.40 - 0.60 ม. ผนังข้างหนา 0.12 ม. ระยะทางยาว 163 ม.

และฝาเหล็กตะแกรงบ่อพักขนาดกว้าง 0.60 x 1.00 ม. จำนวน 15 บ่อ

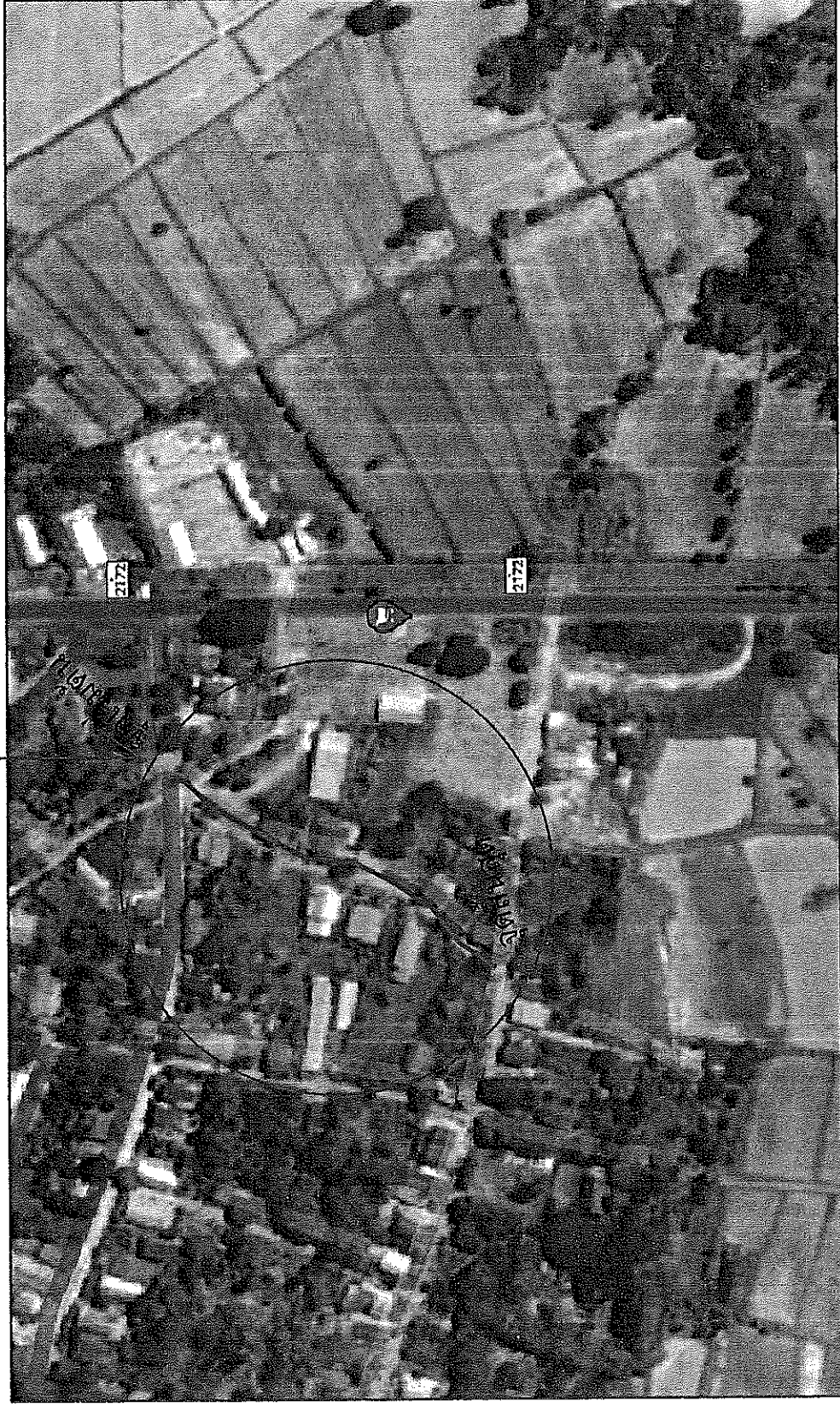

(นายสมจิตร วันเพ็ญ)  
นายช่างโยธา สำนักงาน

(นายแหลมทอง นามวา)  
ผู้อำนวยการกองช่าง

แบบแปลนงานระบายน้ำ ค.ส.ถ. ขนาดกว้าง 0.50 ม. ลึก 0.40 ม. - 0.60 ม.

ผนังข้างหนา 0.12 ม. พร้อมบ่อพัก

และฝาเหล็กตะแกรงบ่อพัก ขนาดกว้าง 0.60 x 1.00 ม.

---

กองช่าง

เทศบาลตำบลอ่างศิลา

อำเภอพิบูลมังสาหาร จังหวัดอุบลราชธานี



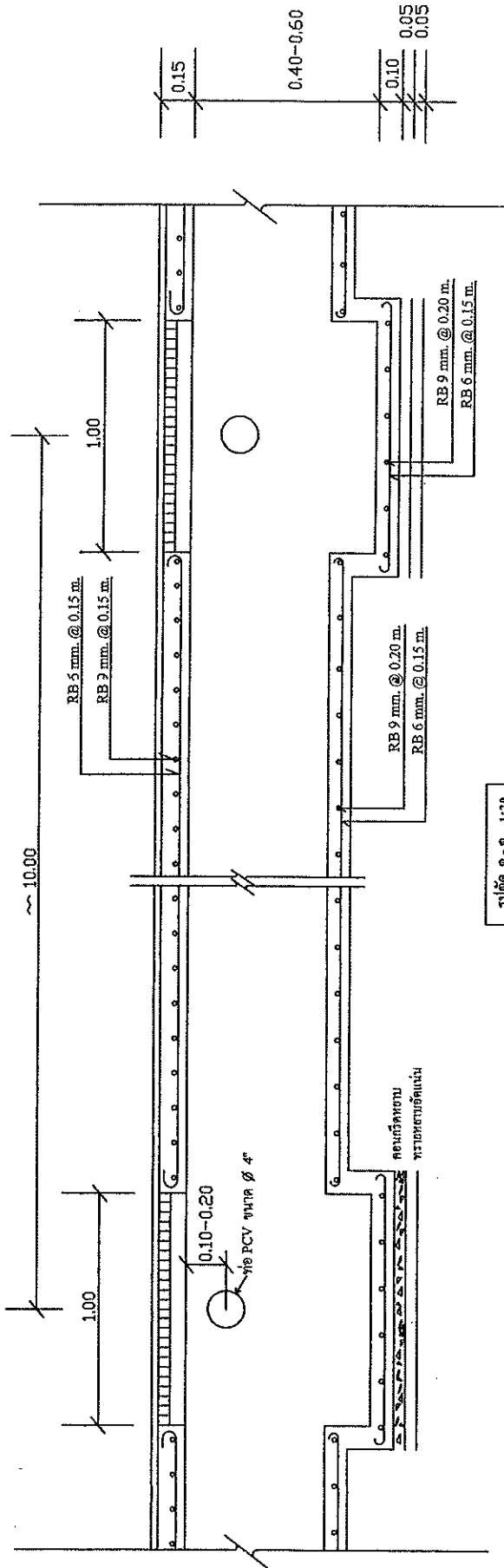

รูปตัด ค-ค 1:20

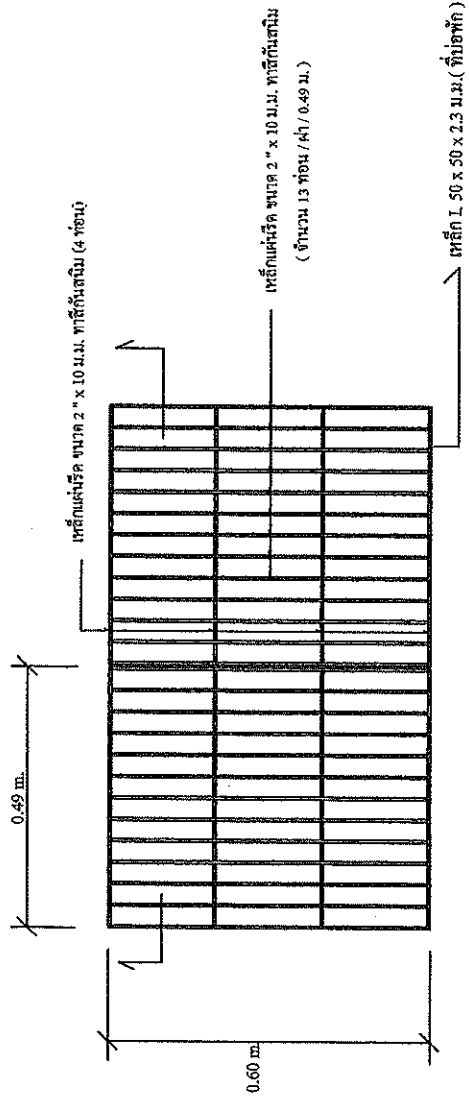

ขยายเหล็กค้ำโครงระบายน้ำ 1:10



กรมทรัพยากรธรรมชาติและสิ่งแวดล้อม  
 สำนักอนุรักษ์ทรัพยากรธรรมชาติและสิ่งแวดล้อม

แบบ  
 งบประมาณ พ.ศ.๒๕๖๓

ออกแบบ  
 นายสมเจตน์ วัฒนพิบูลย์  
 นายช่างโยธา ชำนาญงาน

เขียนแบบ  
 นายสมเจตน์ วัฒนพิบูลย์  
 นายช่างโยธา ชำนาญงาน

วิศวกร

ตรวจสอบ  
 นายสมเจตน์ วัฒนพิบูลย์  
 ผู้อำนวยการกองช่าง

เห็นชอบ  
 นายวิชาญ วัฒนพิบูลย์  
 ปลัดกองช่าง

อนุมัติ  
 นายสมเจตน์ วัฒนพิบูลย์  
 นายกเทศมนตรีตำบลอ่างศิลา

แผ่นที่ 2  
 จำนวน 3



เทศบาลตำบลอ่างศิลา  
อำเภอภูเวียงมหาสาร จังหวัดอุดรธานี

แบบ

วางระวางหน้า ค.ส.ล.

ออกแบบ

นายสมเจตน์ วันเพ็ญ  
นายช่างโยธา ฐานอุ้งจาน

เขียนแบบ

นายสมเจตน์ วันเพ็ญ  
นายช่างโยธา ฐานอุ้งจาน

วิศวกร

ตรวจแบบ

นายสมเจตน์ วันเพ็ญ  
ผู้ชำนาญการช่าง

เห็นชอบ

นายวิชาญ วัฒนบุตร  
ปลัดเทศบาล

อนุมัติ

นายสมเจตน์ ตรีสุข  
นายกเทศมนตรีตำบลอ่างศิลา

แผ่นที่ 3

จำนวน 3

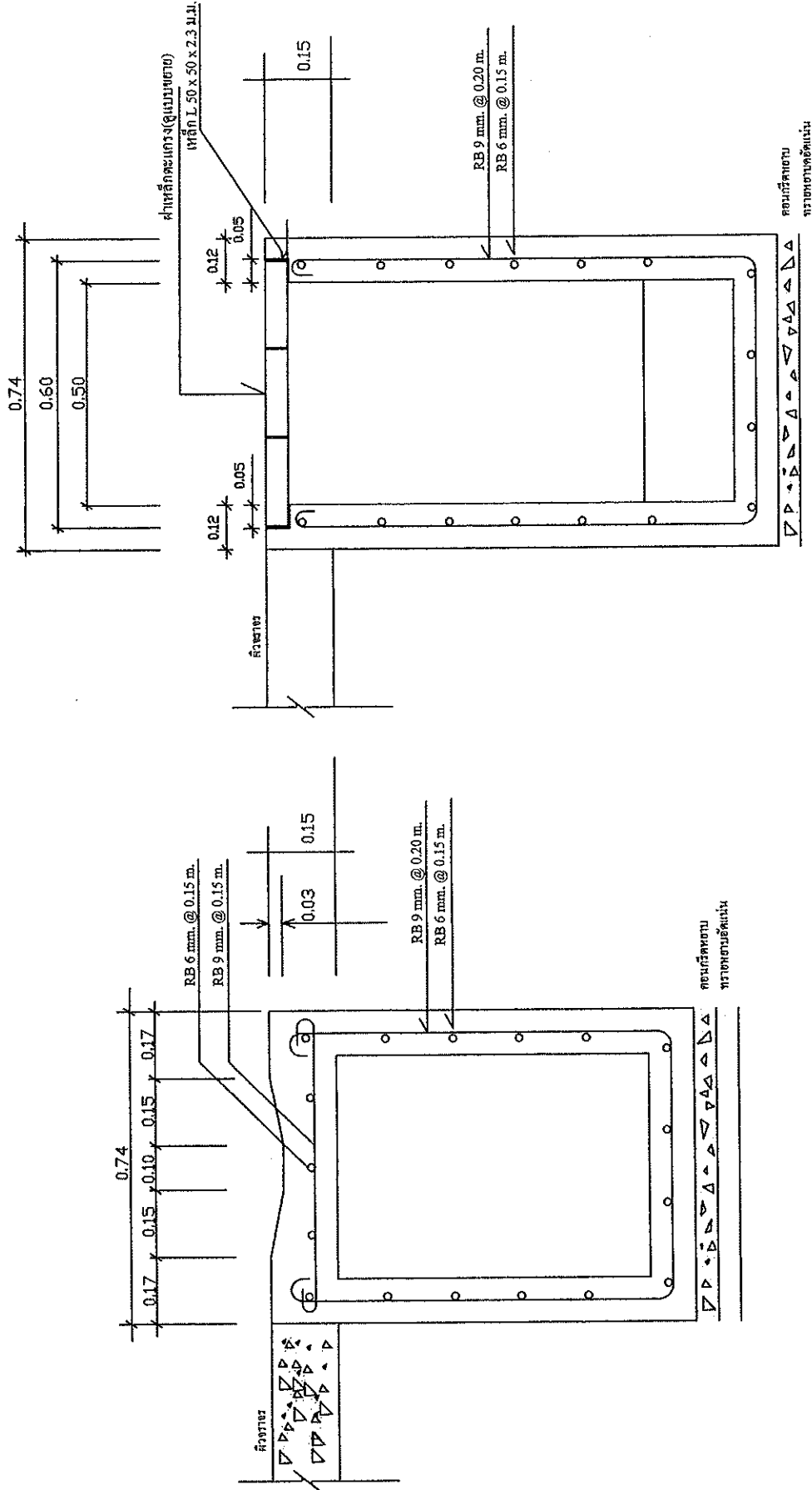

รูปตัด ข - ข 1:10

รูปตัด ก - ก 1:10



## รายการประมาณราคากลาง

โครงการก่อสร้างรางระบายน้ำ ค.ส.ล.

งานรางระบายน้ำ ค.ส.ล. กว้าง 0.50 ม. ลึก 0.40 - 0.60 ม. ผนังข้างหนา 0.12 ม. ระยะทางยาว 131 ม.

พร้อมบ่อพัก จำนวน 12 บ่อ และฝาเหล็กตะแกรงบ่อพัก ขนาดกว้าง 0.60 x 1.00 ม.

สถานที่ก่อสร้าง ถนนเกษมสุข หมู่ที่ 4 บ้านอ่างหินสามัคคี ตำบลอ่างศิลา อำเภอพิบูลมังสาหาร จังหวัดอุบลราชธานี

โดยคณะกรรมการราคากลาง เทศบาลตำบลอ่างศิลา อำเภอพิบูลมังสาหาร จังหวัดอุบลราชธานี

ประจำเดือน กรกฎาคม พุทธศักราช 2563

ลำดับ ที่	รายการ	ปริมาณงาน		ค่าวัสดุของ		ค่าแรงงาน		รวมค่าวัสดุ และแรงงาน	หมายเหตุ
		จำนวน	หน่วย	ราคาหน่วยละ (บาท)	จำนวนเงิน (บาท)	ราคาหน่วยละ (บาท)	จำนวนเงิน (บาท)		
	งานรางระบายน้ำ								
1	ลินชุก(แรงงานคน) ถมดินและขนย้าย	104	ลบ.ม.			90	9,360	9,360	
2	ทรายรองพื้น	6.00	ลบ.ม.	360	2,160	88	528	2,688	
3	คอนกรีต 1:3:5	6.00	ลบ.ม.	1,900	11,400	366	2,196	13,596	
4	คอนกรีต 1:2:4 (Fc' 240 Ksc)cu:28d)	43.65	ลบ.ม.	2,249	98,168.85	416	18,158.40	116,327.25	
5	เหล็ก RB 9 มม.(0.499กก./ม.)	200	เส้น	93	18,600	14	2,800	21,400	
6	เหล็ก RB 6 มม.(0.222 กก./ม.)	192	เส้น	45	8,640	6	1,152	9,792	
7	ฝาเหล็กตะแกรง 2" หนา 10 มม. ขนาด 0.60 X 1.00 เมตร	12	ฝา	3,800	45,600	950	11,400	57,000	
8	ไม้แบบพร้อมค้ำยัน(คิด50%)	168	ตร.ม.	275	46,200	82	13,776	59,976	
9	ตะปู 3" x 10"	42.00	ก.ก.	45	1,890		0	1,890	
10	ลวดผูกเหล็ก	36.00	ก.ก.	60	2,160		0	2,160	
11	ท่อ PVC Ø 2" (คิด50%)	17	ท่อน	200	3,400		0	3,400	
12	ท่อ PVC Ø 4" (ตัด 20 ซม.)	3	ท่อน	400	1,200		0	1,200	
13	รื้อท่อประปา PVC Ø 2"	131	ม.			15	1,965	1,965	
	รวมราคาวัสดุ+ค่าแรงงาน				239,419		61,335	300,754	
	FACTOR F 1.3056							392,664.75	
14	ป้ายโครงการ	1	ป้าย	3,000				3,000	
	รวมค่าก่อสร้างทั้งสิ้น							395,664.75	
	ปรับลดราคา							395,000	

(ลงชื่อ).....ประธานกรรมการ

(นายแหลมทอง นามวา)

คณะกรรมการกำหนดราคากลาง ประกอบด้วย

(ลงชื่อ).....กรรมการ (ลงชื่อ).....กรรมการ

(นายสมจิตร วันเพ็ญ)

(นายธีรวัฒน์ พุ่มจันทร์)



แผนผังข้อสรุปแสดงจุดดำเนินการก่อสร้างระบายน้ำ ค.ส.ล. ถนนเกษมสุข หมู่ที่ 4 บ.อ่างหินสามัคคี ต.อ่างศิลา อ.พิบูลมังสาหาร จ.อุบลราชธานี  
งานระบายน้ำ ค.ส.ล. กว้าง 0.50 ม. ลึก 0.40 - 0.60 ม. ผนังข้างหนา 0.12 ม. ระยะทางยาว 131 ม.

และฝาเหล็กตะแกรงบ่อพักขนาดกว้าง 0.60 x 1.00 ม. จำนวน 12 บ่อ



(นายสมจิตร วันเพ็ญ)  
นายช่างโยธา สำนักงาน

(นายแหลมทอง นามวา)  
ผู้อำนวยการกองช่าง

แบบแปลนงานระบายน้ำ ค.ส.ถ. ขนาดกว้าง 0.50 ม. ลึก 0.40 ม. - 0.60 ม.

ผนังข้างหนา 0.12 ม. พร้อมบ่อพัก

และฝาเหล็กตะแกรงบ่อพัก ขนาดกว้าง 0.60 x 1.00 ม.

---

กองช่าง

เทศบาลตำบลอ่างศิลา

อำเภอพิบูลมังสาหาร จังหวัดอุบลราชธานี



แพทยศาสตร์บัณฑิต  
 ภาควิชาการศึกษาศาสตร์ จุฬาลงกรณ์มหาวิทยาลัย

แบบ

ร่างระบบน้ำ ค.ส.ล.

ออกแบบ

นายสมจิตร วันชัย  
 นายช่างโยธา ช่างตมจน

เขียนแบบ

นายสมจิตร วันชัย  
 นายช่างโยธา ช่างตมจน

วิศวกร

ตรวจแบบ

นายเฉลิมพงษ์ มหาวา  
 ผู้อำนวยการกองช่าง

อนุมัติ

นายชาติ-นายนุสร  
 ปลัดเทศบาล

อนุมัติ

นายสมศรี ศรีสุข  
 นายกเทศมนตรีตำบลอังกาบ

แผ่นที่ 1

จำนวน 3

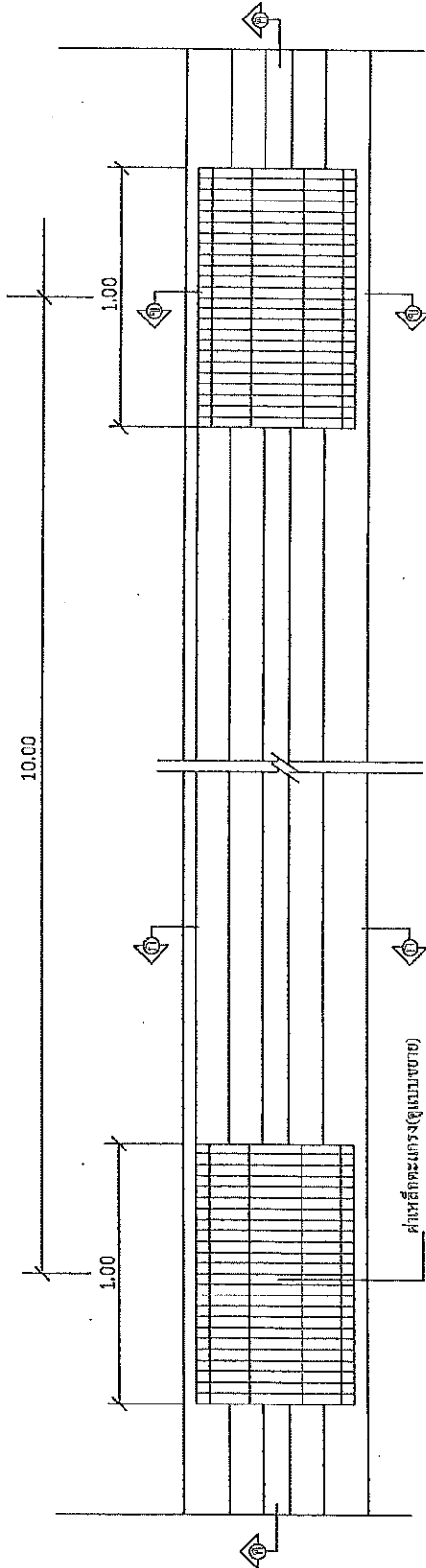

รูปแปลน 1:20

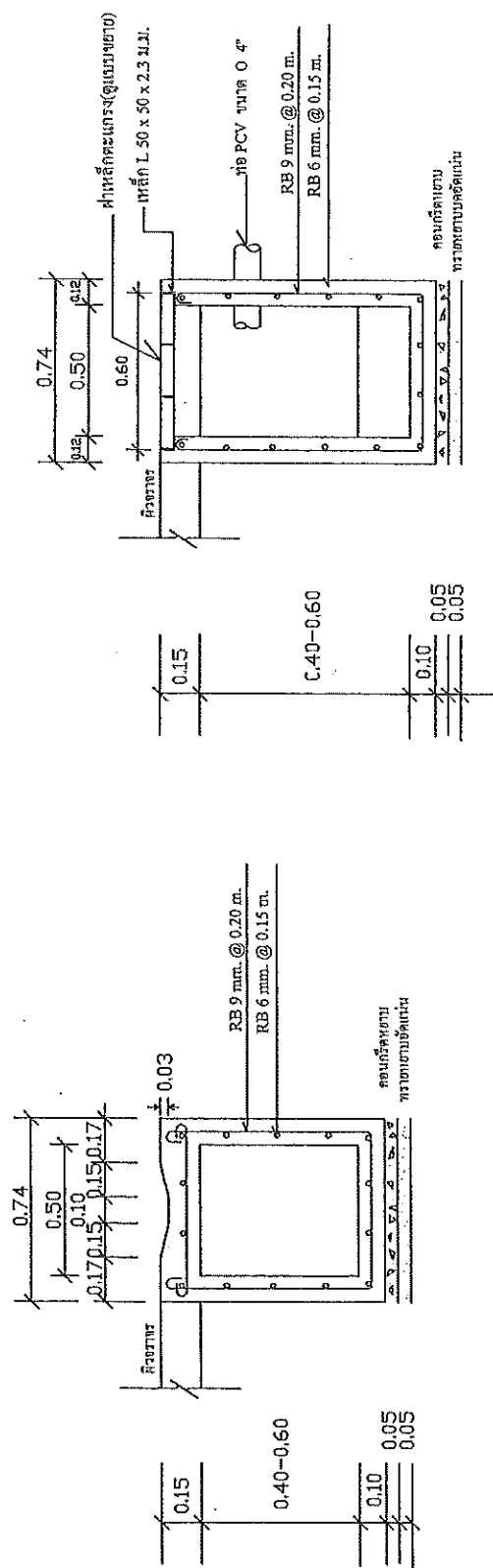

รูปตัด ก-ก 1:20

รูปตัด ข-ข 1:20





เทศบาลตำบลอ่างศิลา  
 อำเภอเมืองสมุทร จัหวัดฉะเชิงเทรา

แบบ	ทรงระแนงหน้า ค.พ.ล.
ออกแบบ	
เขียนแบบ	นายสมจิตร วัชรศิลป์ นายช่างโยธาชำนาญงาน
วิศวกร	นายสมจิตร วัชรศิลป์ นายช่างโยธาชำนาญงาน
ตรวจแบบ	นายสมจิตร วัชรศิลป์ ผู้อำนวยการช่าง
เห็นชอบ	
อนุมัติ	
	นายสมจิตร วัชรศิลป์ นายกเทศมนตรีตำบลอ่างศิลา
แผ่นที่	3
จำนวน	3

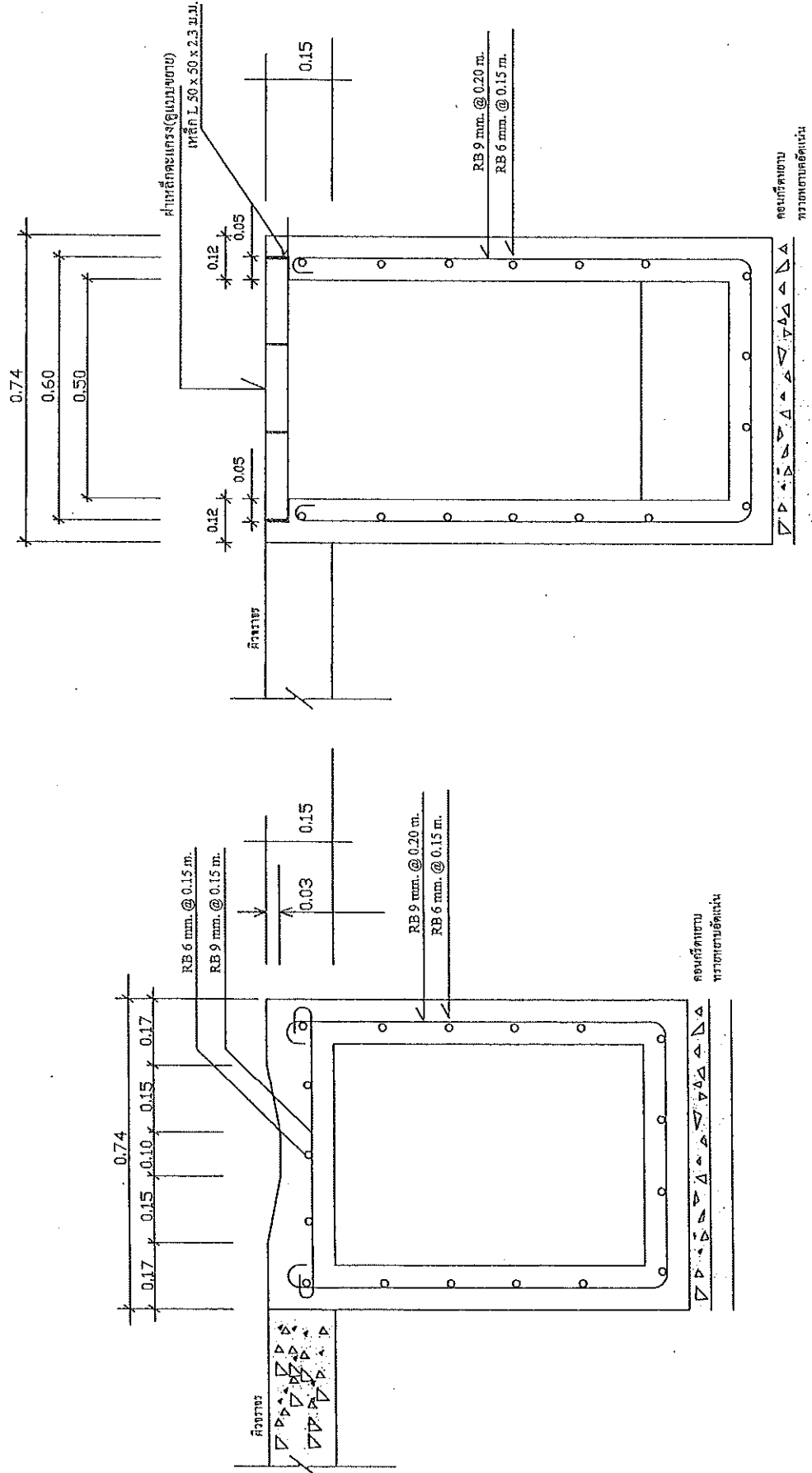

รูปตัด ก-ก 1:10

รูปตัด ก-ก 1:10

### สรุปผลการประมาณราคาค่าก่อสร้าง

ส่วนราชการ เทศบาลตำบลอ่างศิลา อำเภอพิบูลย์รักษ์ จังหวัดอุดรธานี  
 ชื่อโครงการ โครงการก่อสร้างรางระบายน้ำ ค.ส.ล.  
 ปริมาณงาน งานรางระบายน้ำ ค.ส.ล. กว้าง 0.50 ม. ลึก 0.40 - 0.60 ม. ผนังข้างหนา 0.12 ม. ระยะทางยาว 130 ม. พร้อมบ่อพัก จำนวน 12 บ่อ และฝาเหล็กตะแกรงบ่อพัก ขนาดกว้าง 0.60 x 1.00 ม. พร้อมรั้วถนนคอนกรีต วางทอ 0.40 x 1.00 ม. จำนวน 6 ท่อน พร้อมป้ายโครงการ จำนวน 1 ป้าย (ตามแผนผังพอสั่งเซปตั้งโครงการที่แนบมา) รวมระยะทางทั้งหมด 136 ม. พร้อมป้ายโครงการ จำนวน 1 ป้าย (ตามแบบเทศบาลตำบลอ่างศิลากำหนด)  
 สถานที่ก่อสร้าง ถนนเทศบาล 2 หมู่ที่ 5 บ้านโนนโพธิ์ ตำบลอ่างศิลา อำเภอพิบูลย์รักษ์ จังหวัดอุดรธานี  
 สรุปประมาณการตามแบบ ปร. 4/1 จำนวน 1 แผ่น  
 ประมาณราคา เมื่อวันที่ 1 กรกฎาคม พ.ศ. 2563

ลำดับที่	รายการ	รวมค่างานต้นทุน	Factor F	รวมค่าก่อสร้าง	หมายเหตุ
1	ประเภทงานทาง		1.3607	-	ราคานี้รวมภาษีมูลค่าเพิ่ม 7 %
2	ประเภทงานสะพานและท่อเหลี่ยม		1.2764	-	เรียบร้อยแล้ว
3	ประเภทงานอาคาร	297,685.00	1.3056	388,657.54	
4	งานทั่วไป			-	ดอกเบี้ยเงินกู้ ร้อยละ 5 % ต่อปี
5	ป้ายโครงการ 1 ป้าย	3,000		3,000	
สรุป	รวมเป็นราคาประเมิน			391,657.54	
	คิดเป็นราคากลางประมาณ			391,000.00	
ตัวอักษร (สามแสนเก้าหมื่นหนึ่งพันบาทถ้วน)					

ขนาด หรือ พื้นที่ 136 ม./ตร.ม.  
 เฉลี่ยราคา 2,875.00 บาท/ม.

ลงชื่อ  ผู้ประมาณราคา  
 (นายสมจิตร์ วันเพ็ญ)

นายช่างโยธา ชำนาญงาน

ลงชื่อ  ผู้ตรวจ  
 (นายแหลมทอง นามวา)

ผู้อำนวยการกองช่าง

ลงชื่อ  ผู้เห็นชอบ  
 (นายชาติ นามบุตร)

ปลัดเทศบาลตำบลอ่างศิลา

ลงชื่อ  ผู้อนุมัติ  
 (นายมนตรี ศรีสุข)

นายกเทศมนตรีตำบลอ่างศิลา

## รายการประมาณราคากลาง

โครงการก่อสร้างวางระบายน้ำ ค.ส.ล.

งานวางระบายน้ำ ค.ส.ล. กว้าง 0.50 ม. ลึก 0.40 - 0.60 ม. ผนังข้างหนา 0.12 ม. ระยะทางยาว 130 ม.

พร้อมบ่อพัก จำนวน 12 บ่อ และฝาเหล็กตะแกรงบ่อพัก ขนาดกว้าง 0.60 x 1.00 ม.พร้อมรื้อถนนคอนกรีตวางท่อ 0.40 x 1.00 ม.จำนวน 6 ท่อน

รวมระยะทางทั้งหมด 136 ม.พร้อมป้ายโครงการ จำนวน 1 ป้าย (ตามแบบเทศบาลตำบลอ่างศิลากำหนด)

สถานที่ก่อสร้าง ถนนเทศบาล 2 หมู่ที่ 5 บ้านโนนโพธิ์ ตำบลอ่างศิลา อำเภอพิบูลมังสาหาร จังหวัดอุบลราชธานี

โดยคณะกรรมการราคากลาง เทศบาลตำบลอ่างศิลา อำเภอพิบูลมังสาหาร จังหวัดอุบลราชธานี

ประจำเดือน กรกฎาคม พุทธศักราช 2563

ลำดับ ที่	รายการ	ปริมาณงาน		ค่าวัสดุของ		ค่าแรงงาน		รวมค่าวัสดุ และแรงงาน	หมายเหตุ
		จำนวน	หน่วย	ราคาหน่วยละ (บาท)	จำนวนเงิน (บาท)	ราคาหน่วยละ (บาท)	จำนวนเงิน (บาท)		
	งานวางระบายน้ำ								
1	ดินจุก(แรงงานคน) ถมดินและขนย้าย	102	ลบ.ม.			90	9,180	9,180	
2	ทรายรองพื้น	5.95	ลบ.ม.	360	2,142	88	524	2,666	
3	คอนกรีต 1:3:5	5.95	ลบ.ม.	1,900	11,305	366	2,178	13,483	
4	คอนกรีต 1:2:4 (Fc' 240 Ksc)cu:28d)	43.30	ลบ.ม.	2,249	97,381.70	416	18,012.80	115,394.50	
5	เหล็ก RB 9 มม.(0.499กก./ม.)	197	เส้น	93	18,321	14	2,758	21,079	
6	เหล็ก RB 6 มม.(0.222 กก./ม.)	190	เส้น	45	8,550	6	1,140	9,690	
7	ฝาเหล็กตะแกรง 2" หนา 10 มม. ขนาด 0.60 X 1.00 เมตร	12	ฝา	3,800	45,600	950	11,400	57,000	
8	ไม้แบบพร้อมค้ำยัน(คิด50%)	166	ตร.ม.	275	45,650	82	13,612	59,262	
9	ตะปู 3" x 10"	40.00	ก.ก.	45	1,800		0	1,800	
10	ลวดผูกเหล็ก	34.00	ก.ก.	60	2,040		0	2,040	
11	ท่อ PVC Ø 4" (ตัด 20 ซม.)	3	ท่อน	400	1,200		0	1,200	
12	งานรื้อถนนคอนกรีต	4	ตร.ม.		0	70	280	280	
13	ท่อ คสล.Ø 0.40 x 1.00 ม.	6	ท่อน	502	3,012		0	3,012	
	งานวางท่อ คสล.เป็นราคาโดยรวมค่าท่อ ค่าขนส่ง ค่าวางท่อ และค่าเทคอนกรีตรองพื้น บข.มาตรฐานสิ่งก่อสร้าง สำนักงบประมาณ ฐค.256.								
14	คอนกรีตเททับพื้นถนนที่รื้อถอน	0.60	ลบ.ม.	2,249.00	1,349	416	250	1,599	
	รวมราคาวัสดุ+ค่าแรงงาน				238,351		59,334	297,685	
	FACTOR F 1.3056							388,657.27	
15	ป้ายโครงการ	1	ป้าย	3,000				3,000	
	รวมค่าก่อสร้างทั้งสิ้น							391,657.27	
	ปรับลดราคา							391,000	

(ลงชื่อ).....ประธานกรรมการ

(นายแหลมทอง นามวา)

คณะกรรมการกำหนดราคากลาง ประกอบด้วย

(ลงชื่อ).....กรรมการ (ลงชื่อ).....กรรมการ

(นายสมจิตร วันเพ็ญ)

(นายธีรวัฒน์ พุ่มจันทร์)

แผนผังข้อสรุปแสดงจุดที่จะดำเนินการก่อสร้างระบบน้ำ ค.ส.ล. ถนนเทศบาล 2 หมู่ที่ 5 บ้านโนนโพธิ์ ต.อ่างศิลา อ.พิบูลมังสาหาร จ.อุบลราชธานี

งานวางระบบน้ำ ค.ส.ล. กว้าง 0.50 ม. ลึก 0.40 - 0.60 ม. ผนังข้างหนา 0.12 ม. ระยะทางยาว 130 ม.

และฝาเหล็กตะแกรงบ่อพักขนาดกว้าง 0.60 x 1.00 ม. จำนวน 12 บ่อ

พร้อมร้อยถนนคอนกรีตวางท่อ 0.40 x 1.00 ม. จำนวน 6 ท่อน รวมระยะทางทั้งหมด 136 ม.



(นายสมจิตร วันเพ็ญ)  
นายช่างโยธา ชำนาญงาน

(นายแหลมทอง นามวา)  
ผู้อำนวยการกองช่าง



๑๗  
แบบแปลนวางระแนงฝ้า ค.ส.อ. ขนาดกว้าง 0.50 ม. ลึก 0.40 ม. - 0.60 ม.

ผนังข้างหน้า 0.12 ม. พร้อมบ่อพัก

และฝาหลังค้ำระแนงบ่อพัก ขนาดกว้าง 0.60 x 1.00 ม.

กองช่าง

เทศบาลตำบลอ่างศิลา  
อำเภอพิบูลย์รักษ์ จังหวัดอุดรธานี



กรมการศึกษานานาชาติ  
 กระทรวงศึกษาธิการ

แผนผัง  
 วิทยาลัยนานาชาติ

ออกแบบ  
 นายสมเกียรติ วัฒนปัญญา  
 นายสมเกียรติ วัฒนปัญญา

เขียนแบบ  
 นายสมเกียรติ วัฒนปัญญา  
 นายสมเกียรติ วัฒนปัญญา

วิศวกร

ควบคุมงาน  
 นายสมเกียรติ วัฒนปัญญา  
 นายสมเกียรติ วัฒนปัญญา

อนุมัติ  
 นายสมเกียรติ วัฒนปัญญา  
 นายสมเกียรติ วัฒนปัญญา

หน้า  
 นายสมเกียรติ วัฒนปัญญา  
 นายสมเกียรติ วัฒนปัญญา

หน้า  
 นายสมเกียรติ วัฒนปัญญา  
 นายสมเกียรติ วัฒนปัญญา

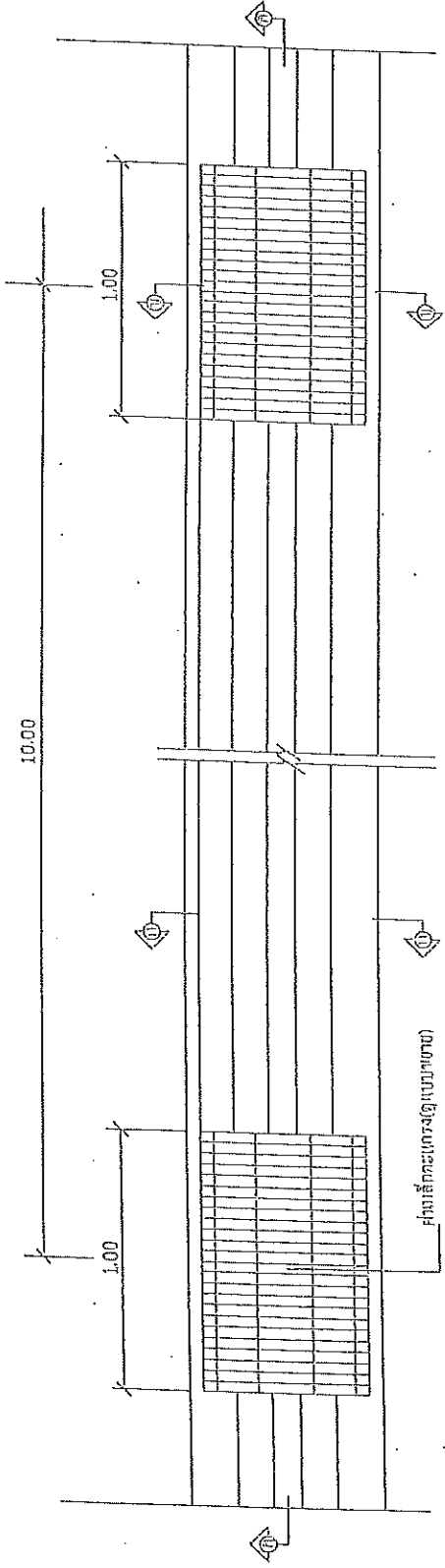

รูปที่ 1:20

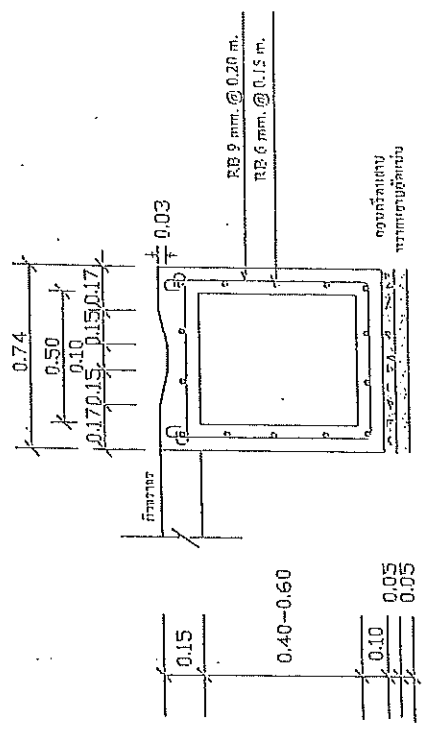

รูปที่ 1:20

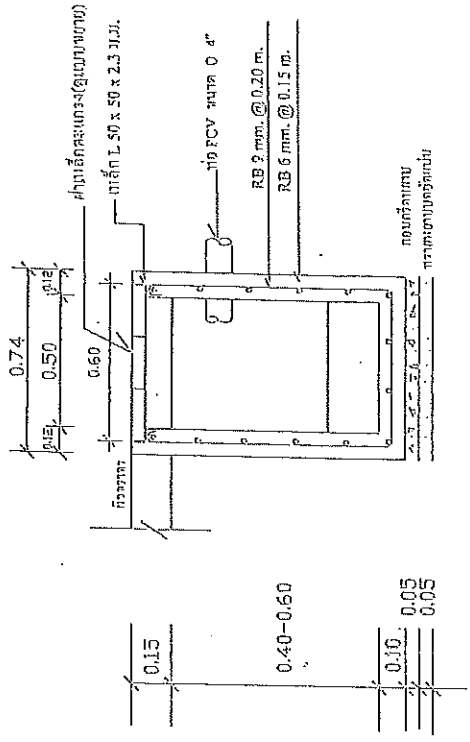

รูปที่ 1:20



กรมการศึกษาระดับอุดมศึกษา  
 กระทรวงศึกษาธิการ กรุงเทพมหานคร

แบบ

วางระบบท่อ ก.ส.ล.

ชื่อถนน

นายชัชวาลย์ วัฒนพิบูลย์  
 นายช่างโยธา รับผิดชอบ

ชื่อแขวง

นายชัชวาลย์ วัฒนพิบูลย์  
 นายช่างโยธา รับผิดชอบ

วิศวกร

ศรุตวิเศษ

นายชัชวาลย์ วัฒนพิบูลย์  
 นายช่างโยธา รับผิดชอบ

อนุมัติ

นายชัชวาลย์ วัฒนพิบูลย์  
 นายช่างโยธา รับผิดชอบ

หน้า 2

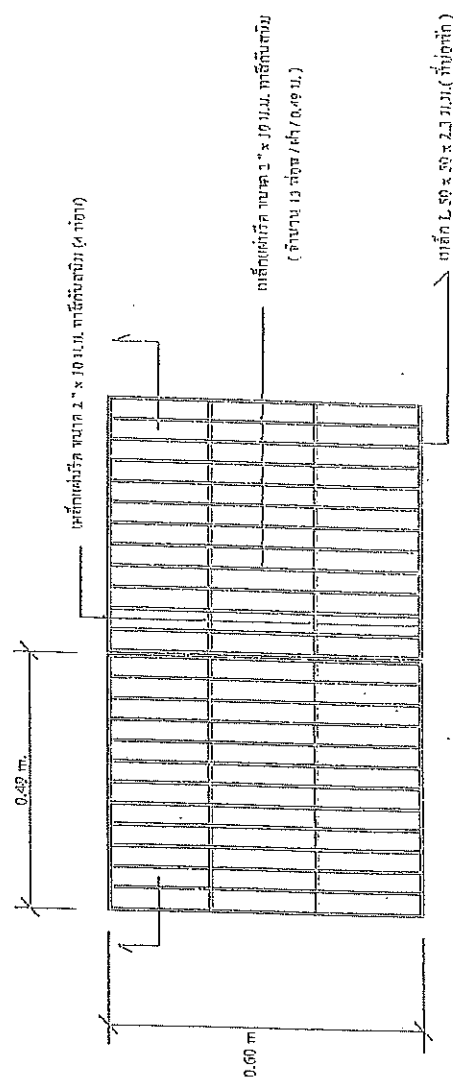
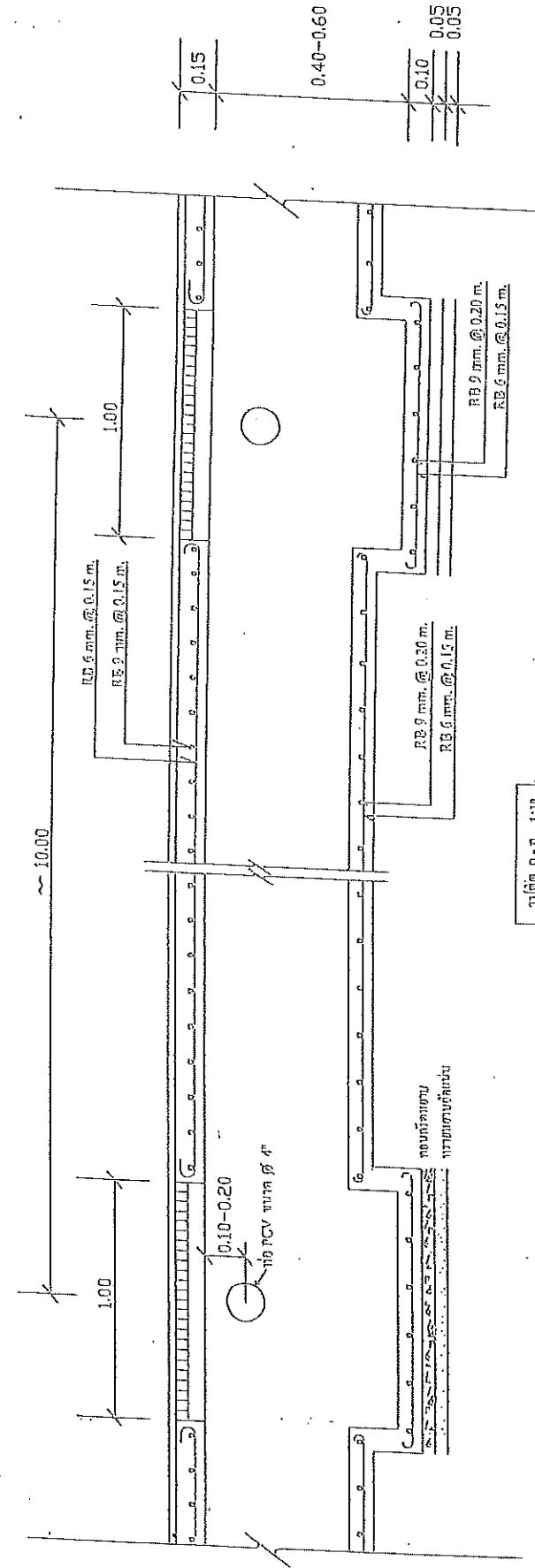

นายชัชวาลย์ วัฒนพิบูลย์ วิศวกร



มหาวิทยาลัยราชภัฏวไลยอลงกรณ์  
จังหวัดปทุมธานี

แบบ  
วางระบบน้ำ ด.ส.อ.

ออกแบบ  
นายชวลิต วัฒนศิริ  
นายชวัลเกียรติ วัฒนศิริ

เขียนแบบ  
นายชวัลเกียรติ วัฒนศิริ  
นายชวัลเกียรติ วัฒนศิริ

วิศวกร

ตรวจสอบ  
นายชวัลเกียรติ วัฒนศิริ  
นายชวัลเกียรติ วัฒนศิริ

อนุมัติ  
นายชวัลเกียรติ วัฒนศิริ  
นายชวัลเกียรติ วัฒนศิริ

นายชวัลเกียรติ วัฒนศิริ  
นายชวัลเกียรติ วัฒนศิริ

หน้า 3  
จาก 3

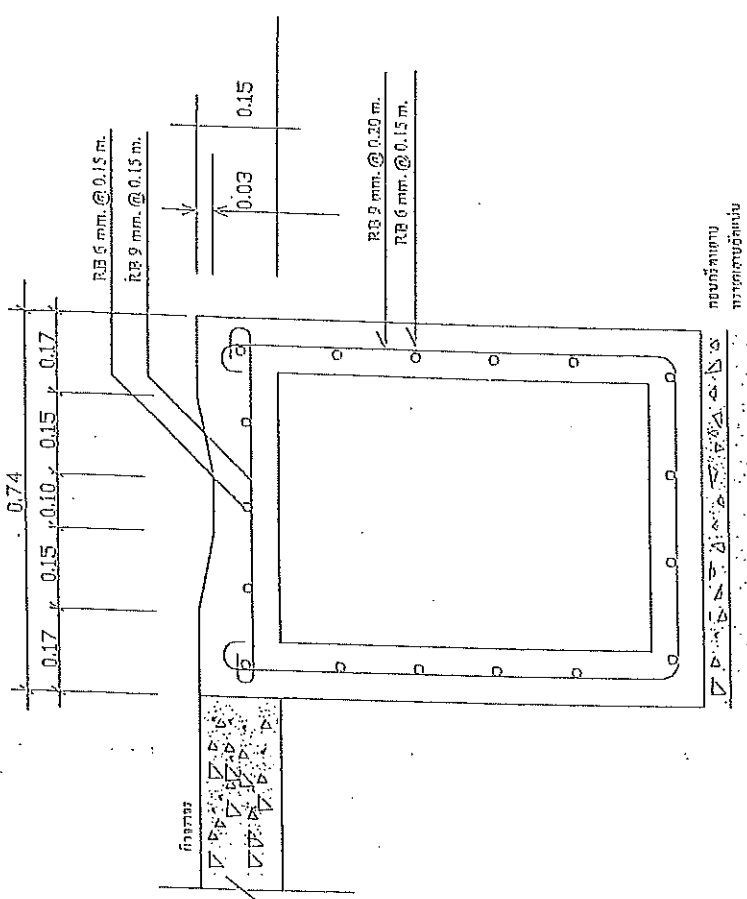
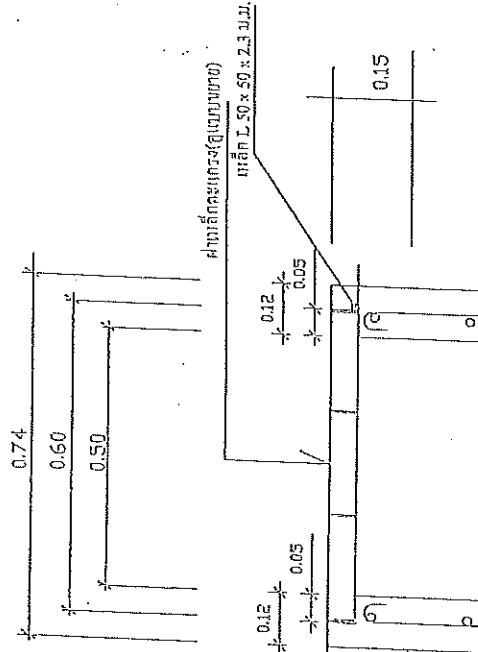

รูปตัด ข-ข 1:10

รูปตัด ก-ก 1:10



ใบประมาณราคา

ส่วนราชการ เทศบาลตำบลอ่างศิลา อำเภอพิบูลย์รักษ์ จังหวัดอุดรธานี

รายการประมาณราคา : โครงการก่อสร้างรั้ว ค.ส.ล. ศูนย์พัฒนาเด็กเล็กเทศบาลตำบลอ่างศิลา

ปริมาณงาน : รั้ว ค.ส.ล. ศูนย์พัฒนาเด็กเล็กเทศบาลตำบลอ่างศิลา กว้าง 2.50 ม. สูง 1.80 ม.ยาว 48.00 ม.

สถานที่ดำเนินการ : ศูนย์พัฒนาเด็กเล็กเทศบาลตำบลอ่างศิลา ตำบลอ่างศิลา อำเภอพิบูลย์รักษ์ จังหวัดอุดรธานี

ผู้ประมาณราคา : นายสมจิตร วันเพ็ญ นายช่างโยธาชำนาญงาน

ประมาณราคาวันที่ 1 กรกฎาคม 2563

ลำดับ	รายการ	จำนวน	หน่วย	ราคาวัสดุ		ราคาค่าแรง		รวมราคาวัสดุและแรงงาน
				ราคาต่อหน่วย	รวมค่าวัสดุ	ราคาต่อหน่วย	รวมค่าแรง	
1	งานดิน							
	1.1 ดินขุดชั้นถมดิน	12.80	ลบ.ม.		0.00	90.00	1,152.00	1,152.00
	1.2 ทนายรองพื้น	0.80	ลบ.ม.	360.00	288.00	85.00	68.00	356.00
2	คอนกรีตหยาบ 1:3:5	0.80	ลบ.ม.	1,900.00	1,520.00	306.00	244.80	1,764.80
3	คอนกรีตโครงสร้าง 1:2:4	5.09	ลบ.ม.	2,249.00	11,447.41	436.00	2,219.24	13,666.65
4	งานเหล็กเสริม							
	4.1 เหล็กเส้นกลม 6 มม.	61.00	เส้น	43.00	2,623.00	9.00	549.00	3,172.00
	4.2 เหล็กเส้นกลม 9 มม.	52.00	เส้น	93.00	4,836.00	16.00	832.00	5,668.00
	4.3 ลวดผูกเหล็ก	6.00	กก.	60.00	360.00	18.00	108.00	468.00
5	งานผนัง	85.50	ตร.ม.					
	5.1 ผนังก่ออิฐบล็อก	1,112.00	ก้อน	8.00	8,896.00		0.00	8,896.00
	5.2 งานก่อผนังอิฐบล็อก 0.19x0.39x0.07 ม.	85.50	ตร.ม.			65.00	5,557.50	5,557.50
	5.2 ฉาบเรียบ 2 ด้าน	171.00	ตร.ม.	70.00	11,970.00	82.00	14,022.00	25,992.00
6	สีน้ำพลาสติกภายนอก				0.00			0.00
	6.1 สีน้ำพลาสติกรองพื้นภายนอก	2.00	ถัง	1,200.00	2,400.00			2,400.00
	6.2 สีน้ำพลาสติกภายนอก	3.00	ถัง	1,800.00	5,400.00			5,400.00
	6.3 งานทาสีน้ำพลาสติกภายนอก	171.00				34.00	5,814.00	5,814.00
8	ไม้แบบพร้อมไม้ค้ำยัน(คิด 50%)	42.40	ตร.ม.	275.00	11,660.00	50.00	2,120.00	13,780.00
	<b>รวมราคาวัสดุ + ค่าแรงงาน</b>							<b>94,086.95</b>
	FACTOR F 1.3056							<b>122,839.92</b>
9	ป้ายโครงการ		ป้าย	3,000.00				<b>3,000.00</b>
	<b>รวมค่าก่อสร้างทั้งสิ้น</b>							<b>125,839.92</b>
	ปรับลดราคา							<b>125,800.00</b>

(นายสมจิตร วันเพ็ญ) ผู้ประมาณการ

นายช่างโยธาชำนาญงาน เทศบาลตำบลอ่างศิลา

แผนผังเบื้องต้นที่จะดำเนินการก่อสร้าง โครงการก่อสร้างรั้ว ค.ส.ล.ศูนย์พัฒนาเด็กเล็กเทศบาลตำบลอ่างศิลา

หมู่ที่ 2 บ้านอ่างหินเหนือ ตำบลอ่างศิลา อำเภอพิบูลย์รักษ์ จังหวัดอุดรธานี

ปริมาณงาน ขนาดกว้าง 2.50 เมตร สูง 1.80 เมตร ยาว 48.00 เมตร



(นายสมจิตร วันเพ็ญ)  
นายช่างโยธา ชำนาญงาน

(นายแหลมทอง นามวา)  
ผู้อำนวยการกองช่าง

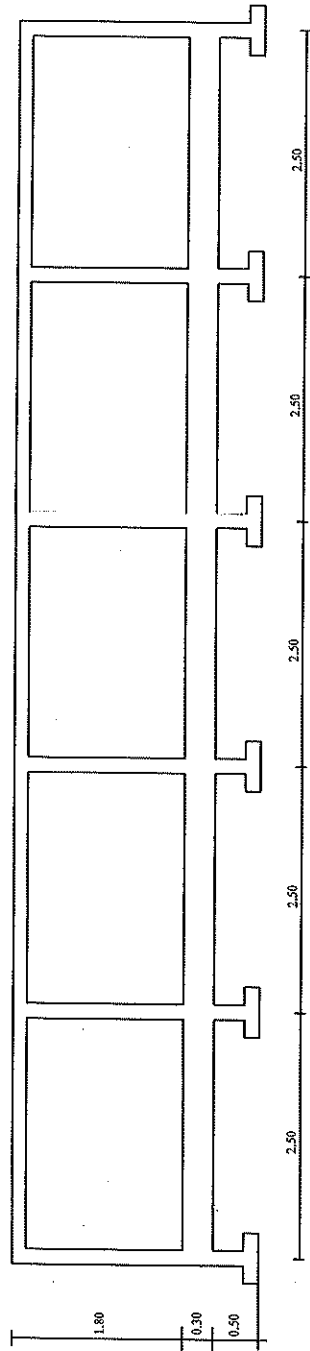
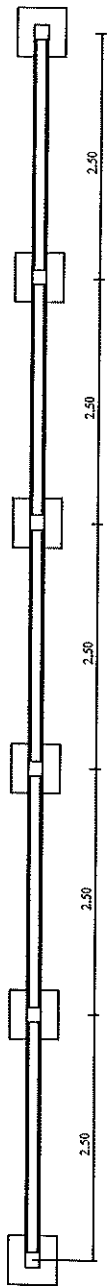

เทศบาลตำบลอ่างศิลา
แบบ รั้วชุมชนตำบลอ่างศิลา
ผู้เขียน นายสมเกียรติ วัฒนพิชัย นางรุ่งนภัส วัฒนพิชัย
วิศวกร
ตรวจ นายอนุชิต วัฒนพิชัย ผู้อำนวยการโครงการ
เห็นชอบ นายประสิทธิ์ วัฒนพิชัย ปลัดเทศบาลตำบลอ่างศิลา
อนุมัติ นายสมเกียรติ วัฒนพิชัย นายกเทศมนตรีตำบลอ่างศิลา
แบบแสดง แปลน ฐานราก.เสา.คาน. พื้น
แผ่นที่ 1 จำนวน 3 แผ่น



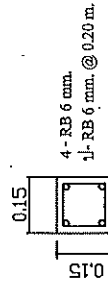
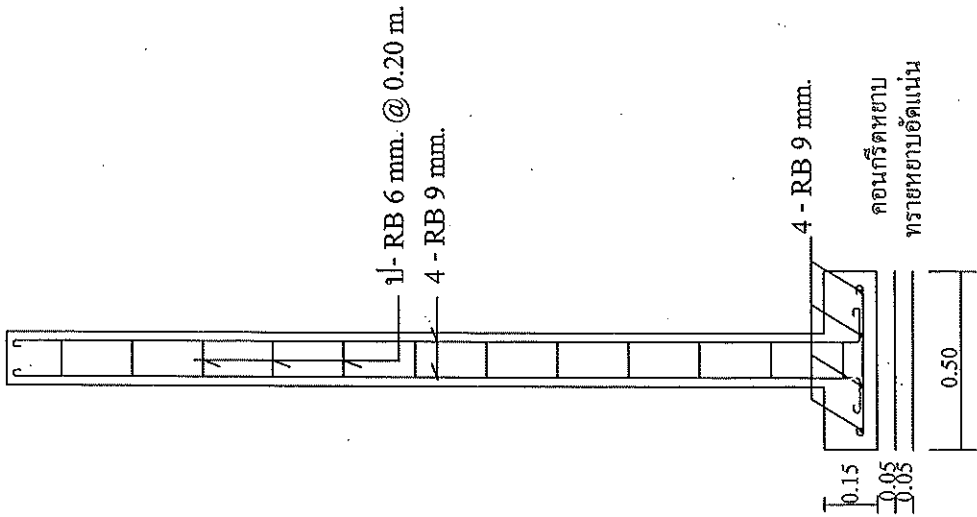
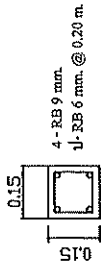

คานทับหลัง

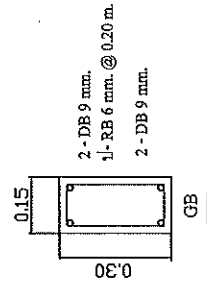

เทศบาลตำบลอ่างศิลา
แบบ
รัฐวิสาหกิจพัฒนาสิ่งปลูกสร้าง
ผู้เขียน นางสมจิตร รัตนชัย นางสาวโสมพร งามสูงเนิน
วิศวกร
ตรวจ นายแพทย์ทอง นงนวล ผู้อำนวยการกองช่าง
เห็นชอบ นายวิชาญ งามบุญชู ปลัดเทศบาล
อนุมัติ นายสมมาตร ศรีสุข นายกเทศมนตรีตำบลอ่างศิลา
แบบแสดง
ชื่อย่อ ฐานราก, เสา, คาน
แผ่นที่ 2
จำนวน 3 แผ่น

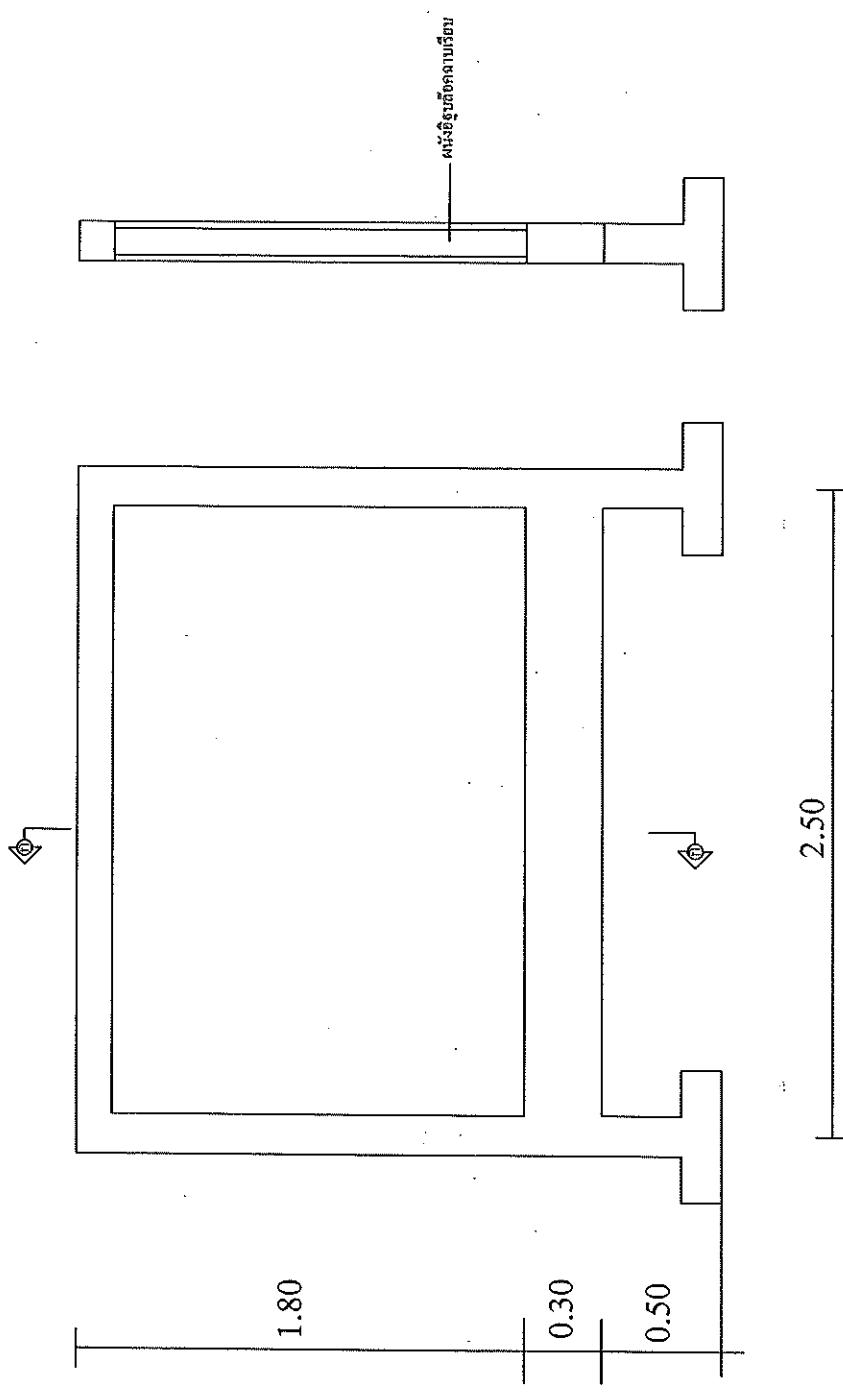

เทศบาลตำบลอ่างศิลา
แบบ
เจ้าศูนย์พัฒนาเด็กเล็ก
ผู้เขียน นายสมจิตร วัฒนพิชัย นางรุ่งโรจน์ ช่างสุพรรณ
วิศวกร
ตรวจ นายแพทย์ทอง นามวง ผู้อำนวยการโรงเรียน
เห็นชอบ นายชาติ พงษ์สุธรรม ปลัดเทศบาล
อนุมัติ นายมนตรี ศรีสุข นายกเทศมนตรีตำบลอ่างศิลา
แบบแสดง
รูปลด ๓-๓
แผ่นที่ 3
จำนวน 3 แผ่น

### สรุปผลการประมาณราคาค่าก่อสร้าง

ส่วนราชการ      เทศบาลตำบลอ่างศิลา อำเภอพิบูลย์มังสาหาร จังหวัดอุบลราชธานี  
 ชื่อโครงการ      ปรับปรุงต่อเติมด้านหน้าอาคารศูนย์พัฒนาเด็กเล็กเทศบาลตำบลอ่างศิลา  
 ปริมาณงาน      ปรับปรุงต่อเติมด้านหน้าอาคารศูนย์พัฒนาเด็กเล็ก โดยมุงหลังคาเหล็กรีดลอน (Metal Sheet) และติดตั้งไม้ระแนงกันแสง กว้าง 3.00 เมตร ยาว 8.00 เมตร สูง 3.00 เมตร (สองด้านหน้าตัวอาคาร) ( ตามแผนผังพอสั่งแบบที่ตั้งโครงการที่แนบมา )  
 สถานที่ก่อสร้าง      อาคารศูนย์พัฒนาเด็กเล็กเทศบาลตำบลอ่างศิลา อำเภอพิบูลย์มังสาหาร จังหวัดอุบลราชธานี  
 สรุปประมาณการตามแบบ      ปร. 4/1 จำนวน      2      แผ่น  
 ประมาณราคา      เมื่อวันที่      1 กรกฎาคม พ.ศ. 2563

ลำดับที่	รายการ	รวมค่างานต้นทุน	Factor F	รวมค่าก่อสร้าง	หมายเหตุ
1	ประเภทงานทาง			-	ราคานี้รวมภาษีมูลค่าเพิ่ม 7% เรียบร้อยแล้ว
2	ประเภทงานสะพานและท่อเหลี่ยม			-	
3	ประเภทงานอาคาร	74,155.00	1.3056	96,816.77	
4	งานทั่วไป			-	
สรุป	รวมเป็นราคาประเมิน			96,816.77	
	คิดเป็นราคากลางประมาณ			96,800.00	
	ตัวอักษร      (เก้าหมื่นหกพันแปดร้อยบาทถ้วน)				

ขนาดหรือเนื้อที่      48      ตร.ม.  
 เฉลี่ยราคาประมาณ      2,016.67      บาท / ตร.ม.

ประมาณการโดย  
 (ลงชื่อ) .....  
 (นายสมจิตร วันเพ็ญ)  
 นายช่างโยธา ชำนาญงาน

ตรวจ  
 (ลงชื่อ) .....  
 (นายแหลมทอง นามวา)  
 ผู้อำนวยการกองช่าง

เห็นชอบ  
 (ลงชื่อ) .....  
 (นายชาติ นามบุตร)

ปลัดเทศบาลตำบลอ่างศิลา  
 อนุมัติ  
 (ลงชื่อ) .....  
 (นายมนตรี ศรีสุข)  
 นายกเทศมนตรีตำบลอ่างศิลา

แบบประเมินราคากลางงานก่อสร้าง

ชื่อโครงการ ปรับปรุงต่อเติมคาน้ำอาคารศูนย์พัฒนาเด็กเล็กเทศบาลตำบลอ่างศิลา  
 ปริมาณงาน ปรับปรุงต่อเติมคาน้ำอาคารศูนย์พัฒนาเด็กเล็ก โดยมุ่งหลังคาเหล็กรีดลอน (Metal Sheet) และติดตั้งไม้ระแนงกันแสง  
 กว้าง 3.00 เมตร ยาว 8.00 เมตร สูง 3.00 เมตร (สองด้านหน้าตัวอาคาร) (ตามแผนผังก่อสร้างที่ได้ตั้งโครงการที่แนบมา)  
 วัตถุประสงค์ของโครงการ อาคารศูนย์พัฒนาเด็กเล็กเทศบาลตำบลอ่างศิลา จำเลยที่มูลนิธิสงเคราะห์เด็กจังหวัดชลบุรี  
 ประมาณการวันที่ 1 กรกฎาคม พ.ศ. 2563

ลำดับ	รายการ	หน่วย	ปริมาณ	ค่าวัสดุ		ค่าแรงงาน		รวมเงินบาท
				ราคาต่อหน่วย	รวม	ราคาต่อหน่วย	รวม	
1	งานปรับปรุงต่อเติมคาน้ำอาคารศูนย์พัฒนาเด็กเล็กเทศบาลตำบลอ่างศิลา							
1.1	เสาเพื่อเสถียรหลังคาเหล็กรีดลอน ขนาด 2.3 มม. ขนาด 4" x 4" ยาว 6 เมตร	ท่อน	2.00	1,200.00	2,400.00		0.00	2,400.00
1.2	เหล็กกล่องขนาด 2" x 4" ยาว 2.3 มม.	ท่อน	6.00	700.00	4,200.00	25.00	150.00	4,350.00
1.3	เหล็กกล่องขนาด 1 1/2" x 3" x 2.3 มม.	ท่อน	8.00	360.00	2,880.00	25.00	200.00	3,080.00
1.4	เหล็กกล่องขนาด 1" x 2" x 2.3 มม.	ท่อน	15.00	185.00	2,775.00	25.00	375.00	3,150.00
1.5	เหล็กกล่องยึดไม้ระแนง 1" x 2" x 2.3 มม.	ท่อน	12.00	185.00	2,220.00	25.00	300.00	2,520.00
1.6	ไม้ระแนงสำเร็จรูป ขนาด 4" ยาว 4 เมตร ด้านหน้าทั้งชั้น	แผ่น	7.00	200.00	1,400.00		0.00	1,400.00
1.7	ไม้ระแนงสำเร็จรูป ขนาด 4" ยาว 3 เมตร ด้านหน้าและคาน้ำข้าง	แผ่น	58.00	150.00	8,700.00		0.00	8,700.00
1.8	เชื่อมโครงเหล็กระแนง + พร้อมติดตั้ง	ตร.ม.	24.00		0.00	70.00	1,680.00	1,680.00
1.9	สกรูเกลียวยึดไม้ระแนง	กล่อง	3.00	400.00	1,200.00		0.00	1,200.00
1.10	ลวดเชื่อม 2.6 มม.	กล่อง	4.00	150.00	600.00		0.00	600.00
1.11	หลังคาเหล็กรีดลอน (Metal Sheet) 24 แผ่น ยาว 4 เมตร สองด้าน	ม.	96.00	120.00	11,520.00		0.00	11,520.00
1.12	ครอบสัน + ครอบข้าง (Flashing)	ม.	24.00	110.00	2,640.00		0.00	2,640.00
1.13	สกรูเกลียว ขนาด 1 1/2"	ตัว	192.00	2.00	384.00		0.00	384.00
1.14	เชื่อมโครงหลังคา + มุงหลังคาเหล็กรีดลอน	ตร.ม.	72.00			70.00	5,040.00	5,040.00
1.15	สีน้ำมันกันสนิม (สีบรอนเงิน)	กิโลกรัม	3.00	370.00	1,110.00	38.00	114.00	1,224.00
1.16	สีน้ำมันเคลือบเงา (สีดำ)	กิโลกรัม	4.00	370.00	1,480.00	38.00	152.00	1,632.00
1.17	เตียงขายสำเร็จรูป 1" x 8" x 3 ม. (ไม้เทียม)	แผ่น	6.00	350.00	2,100.00	45.00	270.00	2,370.00
1.18	เตียงขายสำเร็จรูป 1" x 8" x 4 ม. (ไม้เทียม)	แผ่น	4.00	400.00	1,600.00	45.00	180.00	1,780.00
1.19	ทุกเหล็ก	ตัว	20.00	20.00	400.00		0.00	400.00
1.20	แผ่นพลาสติก 6" x 6" ยาว 6 มม	ตัว	4.00	120.00	480.00		0.00	480.00
2	งานพิน ค.ส.ล.							
2.1	คอนกรีตถม	ลบ.ม.	0.20	2,249.00	449.80		0.00	449.80
2.2	งานพิน ค.ส.ล. กว้าง 3.00 เมตร ยาว 9.00 เมตร สูง 0.10 เมตร (สองด้าน)	ลบ.ม.	5.40	2,249.00	12,144.60	436.00	2,354.40	14,499.00
	พื้นที่ 54 ตารางเมตร							

แบบประเมินราคาากลางงานก่อสร้าง

ชื่อโครงการ ปรับปรุงต่อเติมด้านหน้าอาคารศูนย์พัฒนาเด็กเล็กเทศบาลตำบลข้างศิลา  
 ปริมาณงาน ปรับปรุงต่อเติมด้านหน้าอาคารศูนย์พัฒนาเด็กเล็ก โดยมุ่งหลังคาเหล็กสเตนลอน (Metal Sheet) และติดตั้งไม้ระแนงกันแสง กว้าง 3.00 เมตร ยาว 8.00 เมตร สูง 3.00 เมตร (สองด้านหน้าตัวอาคาร) ( ตามแผนผังหลังคาแบบที่จัดโครงการที่แนบมา )  
 ที่ตั้งโครงการ อาคารศูนย์พัฒนาเด็กเล็กเทศบาลตำบลข้างศิลา อำเภอพิบูลย์รักษ์ จังหวัดอุบลราชธานี  
 ประมาณการวันที่ 1 กรกฎาคม พ.ศ. 2563

ลำดับ	รายการ	หน่วย	ปริมาณ	ค่าวัสดุ		ค่าแรงงาน		รวมเงินบาท
				ราคาต่อหน่วย	รวม	ราคาต่อหน่วย	รวม	
2.3	ไม้แบบพร้อมอุปกรณ์, คาน้ำรดแบบ	ตร.ม.	2.60	275.00	715.00	82.00	213.20	928.20
2.4	เหล็กตะแกรง ๑ 4 มม. @ 0.20 x 0.20 ม.	ตร.ม.	54.00	28.00	1,512.00	4.00	216.00	1,728.00
	รวมราคา	ตัวอักษร						74,155.00

ลงชื่อ ผู้ประเมินการ



( นายสมจิตร วันเพ็ญ )

นายช่างโยธา สำนักงานงาน

1/6/2563

แผนผังพอสังเขปแสดงจุดที่จะดำเนินการงานก่อสร้างปรับปรุงต่อเติมด้านหน้าอาคารศูนย์พัฒนาเด็กเล็กเทศบาลตำบลอ่างศิลา

หมู่ที่ 2 บ้านอ่างหินเหนือ ตำบลอ่างศิลา อำเภอพิบูลมังสาหาร จังหวัดอุบลราชธานี

โดยมุ่งหลังคาเหล็กกรีดลอน (Metal Sheet) และติดตั้งไม้ระแนงกันแสง

กว้าง 3.00 เมตร ยาว 8.00 เมตร สูง 3.00 เมตร (สองด้านหน้าตัวอาคาร)



(นายสมจิตร วันพิชญ)  
นายช่างโยธา ชำนาญงาน

(นายแหลมทอง นามวา)  
ผู้อำนวยการกองช่าง

### สรุปผลการประมาณราคาค่าก่อสร้าง

ส่วนราชการ เทศบาลตำบลอ่างศิลา อำเภอพิบูลมังสาหาร จังหวัดอุบลราชธานี  
 ชื่อโครงการ โครงการก่อสร้างวางระบายน้ำ ค.ส.ล.  
 ปริมาณงาน งานวางระบายน้ำ ค.ส.ล. กว้าง 0.50 ม. ลึก 0.40 - 0.60 ม. ผนังข้างหนา 0.12 ม. ระยะทางยาว 163 ม.  
 พร้อมบ่อพัก จำนวน 15 บ่อ และฝาเหล็กตะแกรงบ่อพัก ขนาดกว้าง 0.60 x 1.00 ม.  
 (ตามแผนผังพอสั่งเข้ปตั้งโครงการที่แนบมา)  
 สถานที่ก่อสร้าง ถนนศิลาวิเศษ หมู่ที่ 9 บ้านศิลาวิเศษ ตำบลอ่างศิลา อำเภอพิบูลมังสาหาร จังหวัดอุบลราชธานี  
 สรุปประมาณการตามแบบ ปร. 4/1 จำนวน 1 แผ่น  
 ประมาณราคา เมื่อวันที่ 1 กรกฎาคม พ.ศ. 2563

ลำดับที่	รายการ	รวมค่างานต้นทุน	Factor F	รวมค่าก่อสร้าง	หมายเหตุ
1	ประเภทงานทาง		1.3607	-	ราคานี้รวมภาษีมูลค่าเพิ่ม 7 %
2	ประเภทงานสะพานและท่อเหลี่ยม		1.2764	-	เรียบร้อยแล้ว
3	ประเภทงานอาคาร	375,676.00	1.3056	490,482.59	
4	งานทั่วไป			-	ดอกเบี้ยเงินกู้ ร้อยละ 5 % ต่อปี
5	ป้ายโครงการ 1 บ้าย	3,000		3,000	
สรุป	รวมเป็นราคาประเมิน			493,482.59	
	คิดเป็นราคากลางประมาณ			493,000.00	
	ตัวอักษร (สี่แสนเก้าหมื่นสามพันบาทถ้วน)				

ขนาด หรือ พื้นที่ 163 ม./ตร.ม.  
 เฉลี่ยราคา 3,024.54 บาท/ม.

ลงชื่อ  ผู้ประมาณราคา  
 (นายสมจิตร วันเพ็ญ)

นายช่างโยธา ชำนาญงาน

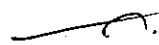
ลงชื่อ  ผู้ตรวจ  
 (นายแหลมทอง นามวา)

ลงชื่อ  ผู้อำนวยความสะดวก  
 (นายชาลี นามบุตร)

ปลัดเทศบาลตำบลอ่างศิลา

ลงชื่อ  ผู้อนุมัติ  
 (นายมนตรี ศรีสุข)

นายกเทศมนตรีตำบลอ่างศิลา

## รายการประมาณราคากลาง

โครงการก่อสร้างวางระบายน้ำ ค.ส.ล.

งานวางระบายน้ำ ค.ส.ล. กว้าง 0.50 ม. ลึก 0.40 - 0.60 ม. ผนึ่งข้างหนา 0.12 ม. ระยะทางยาว 163 ม.

พร้อมบ่อพัก จำนวน 15 บ่อ และฝาเหล็กตะแกรงบ่อพัก ขนาดกว้าง 0.60 x 1.00 ม.

สถานที่ก่อสร้าง ถนนสิลาวัณย์ หมู่ที่ 9 บ้านสิลาวัณย์ ตำบลอ่างศิลา อำเภอพิบูลย์มังสาหาร จังหวัดอุบลราชธานี

โดยคณะกรรมการราคากลาง เทศบาลตำบลอ่างศิลา อำเภอพิบูลย์มังสาหาร จังหวัดอุบลราชธานี

ประจำเดือน กรกฎาคม พุทธศักราช 2563

ลำดับ ที่	รายการ	ปริมาณงาน		ค่าวัสดุสิ่งของ		ค่าแรงงาน		รวมค่าวัสดุ และแรงงาน	หมายเหตุ
		จำนวน	หน่วย	ราคาหน่วยละ (บาท)	จำนวนเงิน (บาท)	ราคาหน่วยละ (บาท)	จำนวนเงิน (บาท)		
	งานวางระบายน้ำ								
1	ดินซุด(แรงงานคน) ถมดินและขนย้าย	130	ลบ.ม.			90	11,700	11,700	
2	ทรายรองพื้น	7.50	ลบ.ม.	360	2,700	88	660	3,360	
3	คอนกรีต 1:3:5	7.50	ลบ.ม.	1,900	14,250	366	2,745	16,995	
4	คอนกรีต 1:2:4 (Fc' 240 Ksc)cu:28d)	54.32	ลบ.ม.	2,249	122,165.68	416	22,597.12	144,762.80	
5	เหล็ก RB 9 มม.(0.499กก./ม.)	249	เส้น	93	23,157	14	3,486	26,643	
6	เหล็ก RB 6 มม.(0.222 กก./ม.)	239	เส้น	45	10,755	6	1,434	12,189	
7	ฝาเหล็กตะแกรง 2" หนา 10 มม. ขนาด 0.60 X 1.00 เมตร	15	ฝา	3,800	57,000	950	14,250	71,250	
8	ไม้แบบพร้อมค้ำยัน(คิด50%)	210	ตร.ม.	275	57,750	82	17,220	74,970	
9	ตะปู 3" x 10"	53.00	ก.ก.	45	2,385		0	2,385	
10	ลวดผูกเหล็ก	45.00	ก.ก.	60	2,700		0	2,700	
11	ท่อ PVC Ø 2" (คิด50%)	21	ท่อน	200	4,200		0	4,200	
12	ท่อ PVC Ø 4" (ตัด 20 ซม.)	4	ท่อน	400	1,600		0	1,600	
13	รื้อท่อประปา PVC Ø 2"	163	ม.			15	2,445	2,445	
14	งานรื้อถอนพื้นถนน ค.ส.ล.เดิม	6.80	ตร.ม.			70	476	476	
	รวมราคาวัสดุ+ค่าแรงงาน				298,663		77,013	375,676	
	FACTOR F 1.3056							490,482.32	
15	ป้ายโครงการ	1	ป้าย	3,000				3,000	
	รวมค่าก่อสร้างทั้งสิ้น							493,482.32	
	ปรับลดราคา							493,000	

(ลงชื่อ).....ประธานกรรมการ

(นายแหลมทอง นามวา)

คณะกรรมการกำหนดราคากลาง ประกอบด้วย

(ลงชื่อ).....กรรมการ (ลงชื่อ).....กรรมการ

(นายสมจิตร วันเพ็ญ)

(นายธีรวัฒน์ พุ่มจันทร์)



แผนผังแสดงขั้นตอนการดำเนินงานก่อสร้างรางระบายน้ำ ค.ส.ล. ถนนติลารักษ์ หมู่ที่ 9 บ้านติลารักษ์ ต.อ่างศิลา อ.พิบูลมังสาหาร จ.อุบลราชธานี  
งานวางระบายน้ำ ค.ส.ล. กว้าง 0.50 ม. ลึก 0.40 - 0.60 ม. ผนังข้างหนา 0.12 ม. ระยะทางยาว 163 ม.

และฝาเหล็กตะแกรงบ่อพักขนาดกว้าง 0.60 x 1.00 ม. จำนวน 15 บ่อ



(นายสมจิตร วนเพ็ญ) (นายแหลมทอง นามมา)  
นายช่างโยธา ชำนาญงาน ผู้อำนวยการกองช่าง

แบบแปลนวางระแนงไม้ ค.ส.ส. ขนาดกว้าง 0.50 ม. ลึก 0.40 ม. - 0.60 ม.

ผนังข้างหน้า 0.12 ม. พร้อมบ่อพัก

และฝาหลังค้ำระแนงบ่อพัก ขนาดกว้าง 0.60 x 1.00 ม.

---

กองช่าง

เทศบาลตำบลอ่างศิลา

อำเภอพิบูลย์รักษ์ จังหวัดอุดรธานี



กรมการศึกษาระดับกลาง  
 กระทรวงศึกษาธิการ

แบบ

โรงเรียนบ้านดง...

ออกแบบ

นายสมคิด วัฒนศิริ  
 นายช่างวิชา ช่างเทคนิค

เขียนแบบ

นายสมคิด วัฒนศิริ  
 นายช่างวิชา ช่างเทคนิค

วิศวกร

ตรวจแบบ

นายสมคิด วัฒนศิริ  
 นายช่างวิชา ช่างเทคนิค

อนุมัติ

นายสมคิด วัฒนศิริ  
 นายช่างวิชา ช่างเทคนิค

หน้า 3

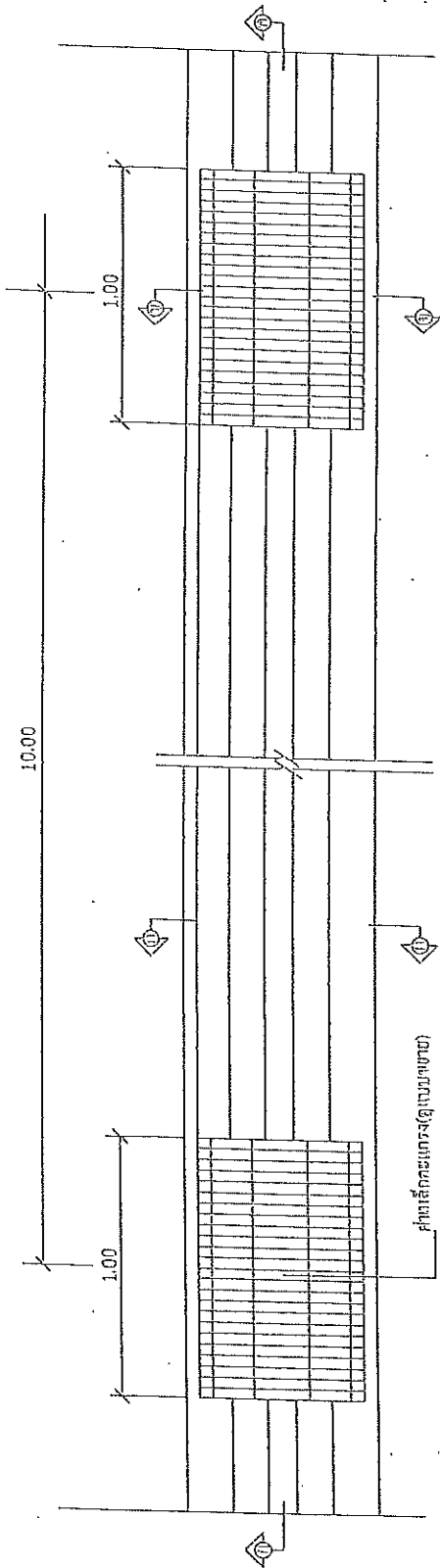

รูปย่อหน้า 3:30

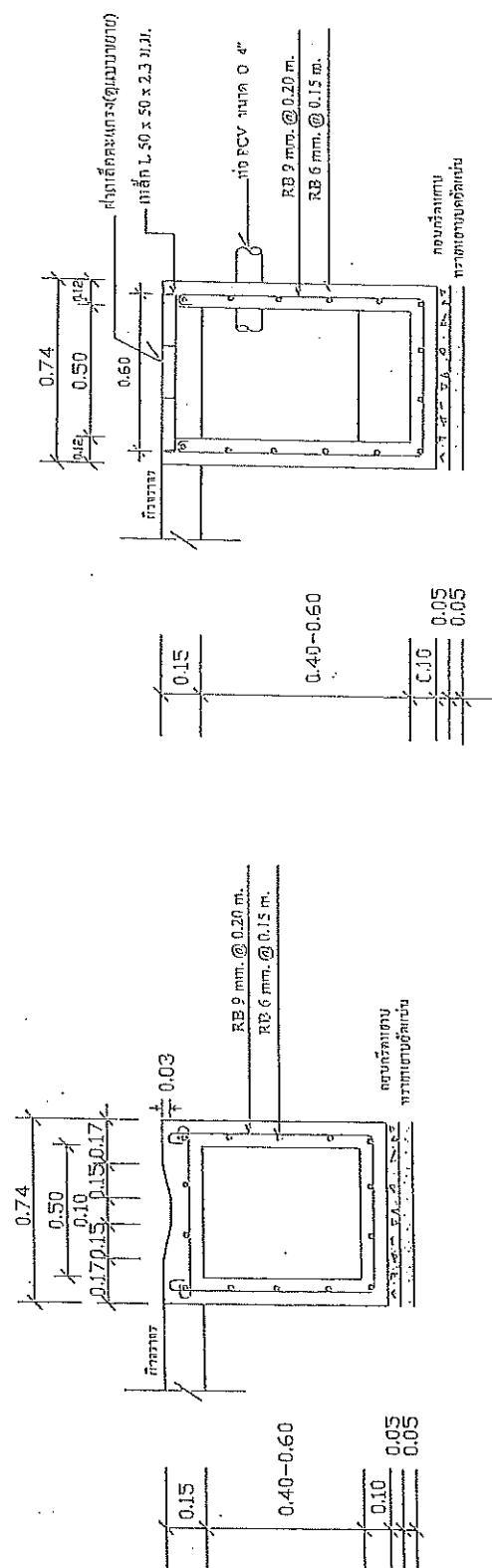

รูปตัด ก-ก 1:20

รูปตัด ข-ข 1:20

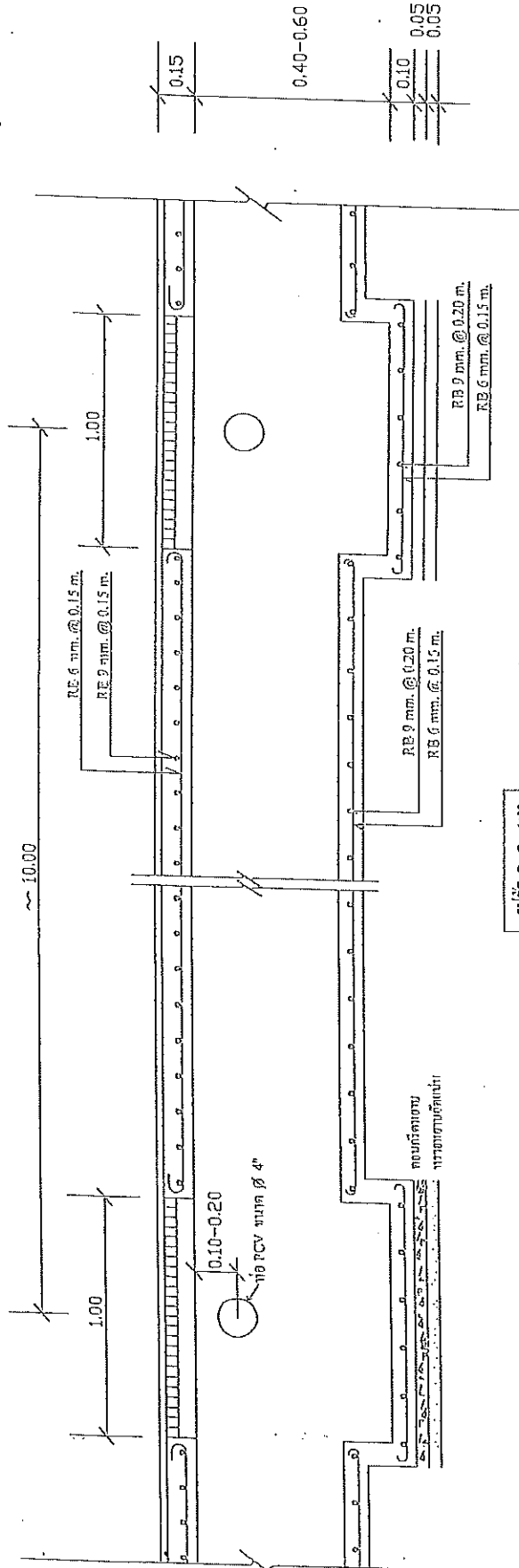

รูปตัด ก-ก 1:20

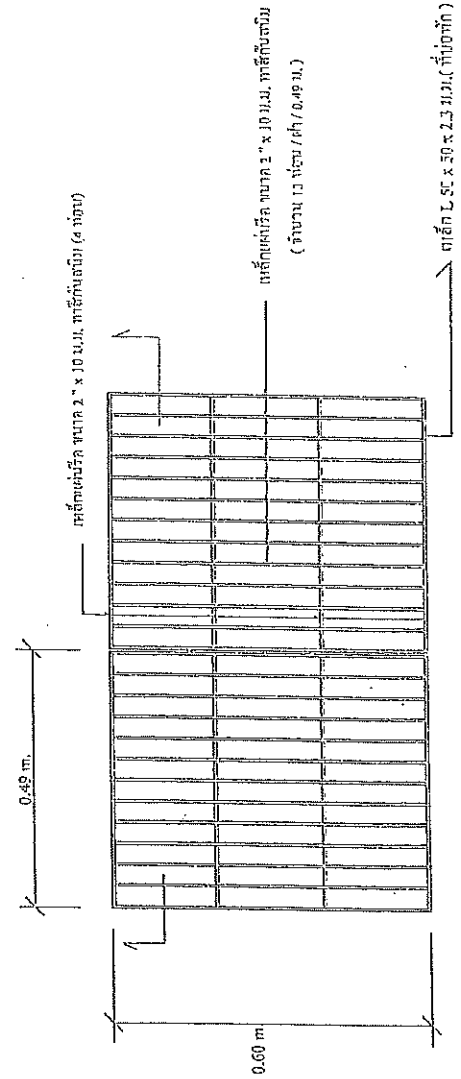

ขนาดเหล็กดัดและเส้นลวดเสริมหน้า 1:10



ทบวงศึกษา  
วัฒนธรรม  
และกีฬา  
กระทรวงศึกษา  
วัฒนธรรม  
และกีฬา

นายสมชาย ใจดี  
ผู้อำนวยการ  
กองช่างโยธา

นายสมชาย ใจดี  
นายสมชาย ใจดี  
นายสมชาย ใจดี

นายสมชาย ใจดี  
นายสมชาย ใจดี  
นายสมชาย ใจดี

นายสมชาย ใจดี  
นายสมชาย ใจดี  
นายสมชาย ใจดี





นายสมชาย ใจดี  
นายสมชาย ใจดี  
นายสมชาย ใจดี

นายสมชาย ใจดี  
นายสมชาย ใจดี  
นายสมชาย ใจดี

นายสมชาย ใจดี  
นายสมชาย ใจดี  
นายสมชาย ใจดี

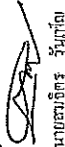

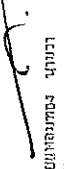
มหาวิทยาลัยราชภัฏวชิรเวศน์  
 คณะศึกษาศาสตร์ ภาควิชา  
 ศึกษาศาสตร์ สาขาวิชาศึกษาศาสตร์

นาม	นางระพีพร ก.ส.ส.
ออกแบบ	 นายสมจิตร วัชรวิทย์ นายช่างโยธา ภาควิชา
เขียนแบบ	 นายสมจิตร วัชรวิทย์ นายช่างโยธา ภาควิชา
วิศวกร	
ตรวจสอบ	 นายสมเกียรติ งามนวล ผู้ช่วยศาสตราจารย์
อนุมัติ	 นายวิชาญ งามนวล ปลัดภาควิชา
อนุมัติ	 นายวิชาญ งามนวล นายช่างโยธา ภาควิชา
แผ่นที่ 3	
จำนวน 3	

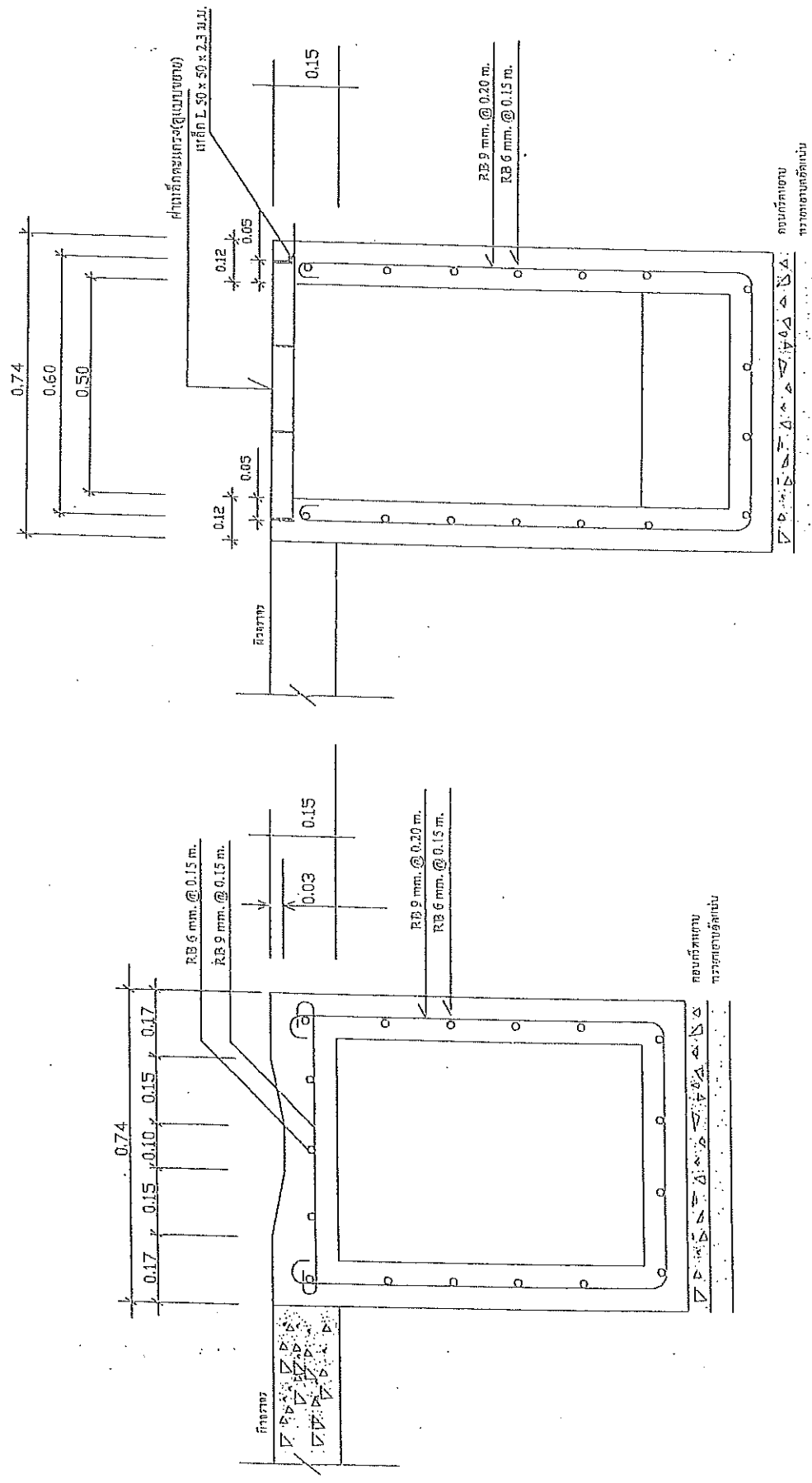

รูปตัด ก-ก 1:10

รูปตัด ก-ก 1:10